

# APL - Arbeitsplatzlinie

Workstation systems

Système de postes de travail

# 2012 / 2013

WORKPLACE UP TO DATE



... mehr Raum zum Arbeiten

[www.bnb-ohg.de](http://www.bnb-ohg.de)

**bedrunka+hirth**  
Betriebsseinrichtungen







# Art-Werkstatt

Ausstellungs-/ Schulungsraum

Exhibition and training rooms

*Salle d'exposition et de séminaire*



1	Workraster		8
2	Workergo		34
3	Workline		82
4	Workalu		98
5	<p>hydline, Workoffice, Werkbänke, Packtische Hydline, Workoffice, Workbenches, Packing tables <i>Hydline, Workoffice, Etablis, Tables d'Emballage</i></p>		114
6	<p>Energie, Beleuchtung, Zubehör Energy, Lighting, Accessories <i>Energie, Lumière, Accessoires</i></p>		131
7	<p>Stühle, Regale, Objektplanung Chairs, Racking systems, plans covering the projects <i>Sièges, Rayonnages, Planification des projets</i></p>		153

Ohne Farbangabe liefern wir  
Without any notice we supply  
Sans indication nous livrons

Workraster RAL 5013 / RAL 7035  
Workergo RAL 5012 / RAL 7035  
Workline RAL 7035 / RAL 5013  
Workalu Aluminium E6/FV1



## Philosophie - Der Mensch im Mittelpunkt

**Ergonomie** ist die Wissenschaft von der Gesetzmäßigkeit menschlicher Arbeit. Ziel ist die Schaffung geeigneter Bedingungen für die Arbeit des Menschen und die Nutzung technischer Einrichtungen und Werkzeuge, d.h. effiziente und fehlerfreie Ausführung der Arbeit sowie Schutz der Mitarbeiter vor gesundheitlichen Schäden. Im Vordergrund stehen dabei die Arbeitssicherheit, der Arbeitsschutz aber auch die Humanität und Wirtschaftlichkeit.

Die **Ergonomie** versteht sich als Bindeglied zwischen Mensch und Technik. Bei der ergonomischen Gestaltung von Arbeitsplätzen ist die körperliche Leistungsfähigkeit des Arbeiters in Bezug auf die Arbeitsaufgabe (Produktionsergonomie) abzustimmen. Abhängig davon sind die Handlungs- und Bewegungsabläufe der zu leistende Körpereinsatz und die Umgebungseinflüsse.

Die Körperhaltungen und -bewegungen sollten auf die Körpergröße des Arbeiters abgestimmt sein. Stehhilfen nehmen bis zu 60 % des Körpergewichtes auf, entlasten dabei die Wirbelsäule, Beine und Füße erheblich. Ebenso hat die sinnvolle Ausleuchtung des Arbeitsplatzes einen hohen Stellenwert. Nur durch die Erfüllung aller Anforderungen wird beste Bewegungsmöglichkeit bei höchster Leistungsfähigkeit erreicht. Durch eine derartige ergonomische Arbeitsplatzgestaltung wird nicht nur der Gesundheitszustand des Personals verbessert, auch die Leistungsfähigkeit kann um bis zu 40 % gesteigert werden.

### Philosophy – focusing on people

**Ergonomics** is the science of the laws of human work. This discipline aims to create suitable conditions for human work and make use of technical equipment and tools, i.e. efficient and smooth undertaking of work and protecting staff from health issues. Work in this area focuses on occupational health and safety but also humanity and economic viability.

**Ergonomics** considers itself as the link between people and technology. When designing the ergonomics of workstations, the physical efficiency of the worker in terms of his or her task (production ergonomics) must be determined.

The handling processes and work movements of the body and ambient factors are dependent on this. Posture and movements of the body should be matched to the height of the worker. Standing aids can bear up to 60 % of body weight, taking a huge amount of strain off the spine, legs and feet. Sensible lighting at the workstation is also of great importance. The best scope for movement with maximum efficiency is only achieved when all these requirements are satisfied.

Not only does a workstation designed with ergonomics in mind improve the health of the workforce, efficiency can also be increased by up to 40 %.

### Philosophie - l'être humain au centre

**L'ergonomie** est la science traitant de la régulation de l'activité humaine. Son objectif est de créer les conditions adéquates pour le travail de l'être humain et pour l'utilisation d'installations techniques et d'outils, c'est-à-dire l'exécution efficace et sans erreur du travail et la protection du travailleur contre les dangers pouvant mettre sa santé en péril. Les points importants sont donc la sécurité du travail, la protection de l'employé, sans oublier la facette humaine et économique.

**L'ergonomie** est le lien entre l'être humain et la technologie. Lors de la conception ergonomique des postes de travail, il faut évaluer la capacité physique du travailleur par rapport à la tâche à accomplir (ergonomie de production). Les mouvements et actions physiques et les influences de l'environnement en dépendent.

La position et les mouvements du corps doivent être adaptés à la taille du travailleur. Les tabourets à assise haute reprennent jusqu'à 60 % du poids corporel, soulageant ainsi considérablement la colonne vertébrale, les jambes et les pieds. De la même manière, un éclairage sensé du poste de travail revêt une grande importance. Ce n'est qu'en remplissant toutes ces exigences qu'il est possible d'atteindre des possibilités optimales de déplacement avec le meilleur rendement possible. Par une conception ergonomique de ce type du poste de travail, ce n'est pas seulement la santé du personnel de l'entreprise qui est améliorée : le rendement peut augmenter, jusqu'à 40 %.

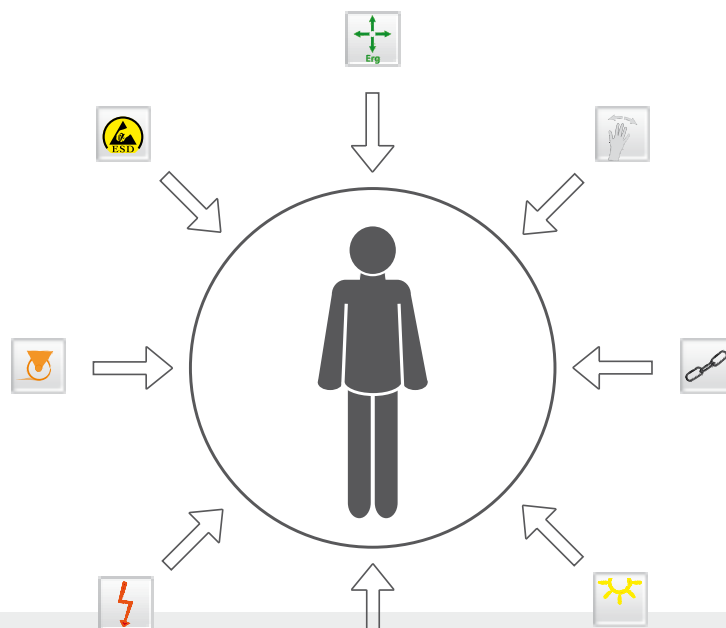

Erklärung der Piktogramme auf S. 5  
Explication of the icons on page 5  
Explication des pictogrammes sur page 5



## Philosophie

## Philosophy

## Philosophie

Ergonomische Arbeitsbedingungen treten zunehmend in den Vordergrund. Oberste Priorität ist deshalb die Anpassung der Arbeitsplatzgestaltung an die Prozessabläufe. Die Bedrunka+Hirth-Arbeitsplatzsysteme liefern ideale Bedingungen für ein angenehmes Arbeiten und projektbezogene Lösungen. Eine einfache und schnelle Montage der Module ist durch Steck- und Einhängenvorrichtungen gewährleistet. Die Grundmodule sind untereinander kombinier- bzw. erweiterbar und können sowohl den Arbeitsanforderungen als auch der optimalen Raumnutzung angepasst werden. Es sind Montagelinien, U- bzw. Kreuzformationen und auch Verkettungen von Arbeitsplätzen realisierbar. Die unterschiedlichen Modulbreiten, -längen sowie -höhen ergeben eine einzigartige Vielfalt und höchste Flexibilität bei der Gestaltung von einseitigen oder doppelseitigen Arbeitsplätzen. Das System ist individuell nach eigenen Bedürfnissen zusammenstellbar im Baukastensystem.

Die Höhenverstellung erfolgt entweder stufenlos mit Klemmfeststellung, Kurbel oder Motor oder im Raster von 38 mm, bestens geeignet für stehende und sitzende Tätigkeiten. Weiterhin qualifizieren sich diese einzigartigen Bedrunka+Hirth-Produkte durch eine große Auswahl an Zubehör und sind kompatibel mit vielen unserer Multi-Wand-Zubehörteilen. Für jeden Einsatzort ist so die ideale Zusammenstellung des Arbeitsplatzes inklusiv der optimalen Ausleuchtung der Arbeitsfläche gegeben. Die direkte Zuführung von Energie und Druckluft vervielfältigt die Nutzung des Arbeitsplatzes.

B+H-Arbeitsplatzsysteme Workraster, Wokline, Workalu, Hydline:

- Tragkräften bei gleichmäßiger Belastung bis 600 kg
- Die Module sind erhältlich in Längen, 1000, 1500 und 2000 mm
- Tiefen 550, 750, 880, 960 und 1460 mm
- Höhen von 700 – 2070 mm

Ergonomic work conditions are gaining in importance. The main priority is therefore to adapt the workstation design to the processes undertaken there. The Bedrunka+Hirth workstations provide ideal conditions for a pleasant working environment and project-related solutions.

The modules are assembled at speed and with ease using plug-in and suspension fixtures. The basic modules can be combined with one another and extended. They can also be adapted to both the work requirements and optimum use of space. Assembly lines, U-shaped and cross-shaped formations as well as linked workstations can be produced.

The different module widths, lengths and heights produce a unique diversity and great flexibility in designing one-sided and double-sided workstations. The system can be put together individually to suit the client's needs in the unit construction system. Heights are either adjusted continuously with socket screw clamping, crank or motor or in a raster of 38 mm, making the workstations ideally suited to standing and sitting work. These unique Bedrunka+Hirth products also feature a huge range of accessories and are compatible with many of our multi-board accessories. The ideal workstation setup, including optimum lighting of the work area, is therefore provided for all locations. The direct supply of energy and compressed air increases the possible uses of the workstation.

Workstation Workroster, Workline, Workalu and Hydline: Load cap. (by uniformly distributed load) see indication, till 600 kg  
Modules possible in length 1000, 1500 and 2000 mm, depth 550, 750, 880, 960 and 1460mm, height 700 to 2070 mm

*De plus en plus l'ergonomie est prise en compte dans les conditions de travail. La priorité absolue est donc l'adaptation du poste de travail aux déroulements de la processus. Les systèmes de postes de travail de Bedrunka+Hirth fournissent les conditions idéales de travaux agréables et de solutions en fonction des projets. Le montage simple et rapide des modules est garanti par des dispositifs suspendus et encastrables. Les modules de base peuvent être combinés entre eux et étendus. Ils peuvent même être adaptés aux exigences du travail et à l'optimisation de l'utilisation de l'espace. Il est possible de mettre en place des lignes de montage en U ou en croix, ainsi que des enchaînements de postes de travail.*

*Les diverses largeurs, longueurs et hauteurs de modules permettent une extraordinaire versatilité et une très grande polyvalence dans la conception des postes de travail monofaces ou bifaces. Le système peut être monté individuellement de forme modulaire en fonction de vos besoins.*

*Le réglage en hauteur se fait soit de manière continue à l'aide de serre-fils, manivelle ou moteur, ou via un système de maillage de 38 mm, le mieux adapté pour les activités accomplies debout ou assis. Ces extraordinaires produits de Bedrunka+Hirth sont en outre particulièrement intéressants à cause du choix important d'accessoires et sont compatibles avec un grand nombre d'accessoires des cadres supérieurs. Pour chaque lieu d'implantation, il est donc possible d'obtenir une composition idéale du poste de travail, y compris un éclairage optimal des surfaces de travail. L'approvisionnement direct en énergie et air comprimé multiplie l'utilisation du poste de travail.*

*Pour les postes de travail Workroster, Workline, Workalu et Hydline: Charge (uniformément distribuée) selon indication, jusqu'à 600 kg. Les modules sont disponibles en longueur 1000, 1500 et 2000 mm, en profondeur 550, 750, 880, 960 et 1460 mm, hauteur entre 700 et 2070 mm*



Durch eine Rasterung vom 38 mm ist **Workraster** höheneinstellbar und für alle Arbeitsbereiche, ob für stehende oder sitzende Tätigkeiten, verwendbar. Höheneinstellung bei den Grundmodulen E / D durch die Arbeitsplattenstütze nur bedingt im Bereich von 700 mm bis 1050 mm möglich. Bei den Grundmodulen EK / DK besteht keine Grenze für die Arbeitshöhe.

The height adjustment of **Workraster** in intervals of 38 mm allows a workstation for all your needs, for standing and sitting areas. Basic modules E and D are only adjustable from 700 to 1050 mm, the modules EK and DK do not have any limits.

*La trame du réglage de la hauteur de **Workraster** est de 38 mm ce que vous permet des postes debout ou assis. Pour les modules de base E et D le réglage de la hauteur est seulement du 700 à 1050 mm. Pas de limites pour les postes EK et DK.*

## Greifräume

## Grab areas

## Surface de préhension



Mangelnde Bewegung und falsche Sitzpositionen führen oft zu krankhaften Veränderungen des Stütz- und Bewegungsapparates. Bei der ergonomischen Arbeitsplatzgestaltung ist es wichtig, dass die Greifräume in Abstimmung mit den Körpermaßen und der Körperhaltung einen optimalen Bewegungsraum ermöglichen.

Diese können durchaus variieren, jedoch ergibt sich - wie unten dargestellt - ein Mittelwert, der lange Wege bei der Montage verhindern soll. Durch flexible Schwenkarme und diverse Aufbewahrungsmöglichkeiten der Kleinteile kann dies erreicht werden.

Es ergeben sich folgende Greifzonen:

1. Arbeitszentrum: Im direkten Blickfeld arbeiten beide Hände optimal auf engstem Raum miteinander.
2. Erweitertes Arbeitszentrum: In dieser Zone erreichen beide Hände alle nötigen Arbeitsmaterialien bei bester Bewegungsmöglichkeit.
3. Einhandzone: Einhändig können Werkzeuge und Teile aufgenommen oder abgelegt werden.
4. Erweiterte Einhandzone: Äußerster Bereich der nutzbaren Greifzone.

A lack of movement and incorrect seating positions often result in abnormal changes to support and motion apparatus. When designing a workstation with ergonomics in mind, it is important that the grab areas match the worker's size and give the worker's posture optimum room to move. These may vary quite considerably but, as you can see below, there is an average which aims to prevent staff having to move long distances in assembly. This can be achieved using flexible swinging arms and various storage options for small parts.

This results in the following grab zones:

1. Work centre: both hands work perfectly with one another in the smallest of spaces in the worker's direct line of sight.
2. Extended work centre: in this zone both hands can reach all the work materials needed with the best scope for movement.
3. Single-handed zone: tools and parts can be picked up or deposited with one hand.
4. Extended single-handed zone: outermost range of usable grab zone.

Le manque de mouvement et une mauvaise position assise entraînent souvent des modifications préjudiciables de l'appareil moteur et du système régulant l'équilibre. Lors d'une conception ergonomique du poste de travail, il est important que les zones de préhension correspondent à la taille de la personne effectuant le travail et de sa position, pour lui fournir une surface de déplacement optimale.

Ces facteurs varient énormément, mais il est possible d'établir une moyenne (voir ci-dessous) permettant d'éviter des déplacements trop importants lors du montage. Ceci peut être obtenu par l'utilisation de bras orientables et des diverses possibilités de stockage des petites pièces.

On a déterminé les zones de préhension suivantes :

1. Centre de l'activité : les deux mains travaillent de manière optimale directement dans le champ de vision, avec une séparation la plus faible possible.
2. Centre de l'activité élargi : dans cette zone, les deux mains atteignent tous les matériaux nécessaires au travail, avec la meilleure possibilité de mouvement.
3. Zone pour une seule main : il est possible de saisir ou de déposer des outils et des pièces avec une seule main.
4. Zone élargie pour une seule main : zone extérieure de la zone utile de



Die Schwenkarme lassen sich durch drei Achsen innerhalb der Greifräume gemäß aktueller Arbeitsfolge frei bewegen und ermöglichen kurze Aufnahmestrecken bei uneingeschränkter Montagezone.

Three axes mean that the swinging arms can move freely inside the grab areas depending on the current work sequence and make short pick-up distances possible in an unrestricted assembly zone.

Les bras orientables peuvent être déplacés librement au sein de la zone de préhension selon les trois axes, en fonction des tâches en cours. Ils permettent de réduire au maximum les trajets nécessaires pour la saisie des matériaux dans une zone de montage non limitée.

Allgemein  
Generally  
En général



**Ergonomie** Wirtschaftlichkeit durch Arbeitsschutz und -sicherheit bei der auszuübenden Tätigkeit  
**Ergonomics** Economic viability through occupational health and safety during the work to be carried out  
**Ergonomie** Rentabilité par la sécurité du travail et la prévention des accidents dans le cadre des tâches à accomplir



**Greifraumoptimierung** Bester Bewegungsraum bei kurzen Aufnahmestrecken und uneingeschränkter Montagezone  
**Grab area optimisation** The best room to move with short pick-up distances and unrestricted assembly zone  
**Optimisation de la préhension** Zone de mouvement optimale pour des faibles parcours de saisie et une zone de montage illimitée



**Verkettung** Optimierung des Produktionsflusses durch Verbindung und Verkettung der Arbeitsplätze  
**Linking** Optimisation of the product flow by combining and linking the workstations  
**Enchaînement** Optimisation du flux de production par raccord et enchaînement des postes de travail



**Beleuchtung** Gewährleistung idealer Ausleuchtung und Verbesserung des Sehbereichs  
**Lighting** Assurance of ideal lighting and improvement in field of view  
**Éclairage** Garantie d'un éclairage idéal et amélioration de la zone de vision



**Druckluft** Versorgung mit Druckluft für den allgemeinen Gebrauch  
**Compressed air** Supply with compressed air for all general use  
**Air comprimé** Alimentation en air comprimé pour l'utilisation général



**Energie** Direkte Zuführung von Energie am Arbeitsplatz  
**Energy** Direct supply of energy to the workplace  
**Énergie** Alimentation directe d'énergie sur le poste de travail



**Mobil** Schneller, flexibler Arbeitsablauf durch höchste Mobilität  
**Mobile** Rapid, flexible work process thanks to maximum mobility  
**Mobile** Déroulement des tâches rapide et polyvalent, grâce à une mobilité très élevée



**EGB** Vermeidung von Defekten und Störungen durch den Schutz von elektrostatisch gefährdeten Bauteilen  
**ESD** Avoidance of defects and faults through protection of parts at risk of electro-static discharge  
**Compatibilité électrostatique** Prévention de défauts et dysfonctionnements par la protection des composants sensibles à l'électricité électrostatique



**Einfachauszug** Auszug 88%, Tragkraft bei gleichmäßig verteilter Last 100kg  
**EA:** Simple extension 88 %, load cap. (uniformly distributed) until 100 kg  
**EA:** Simple extension, 88%, charge (uniformément distribuée) jusqu'à 100 kg



**Vollauszug** Auszug 100%, Tragkraft bei gleichmäßig verteilter Last 200kg  
**VA:** Full extension 100 %, load cap. (uniformly distributed load) until 200 kg  
**VA:** Double extension 100 %, charge (uniformément distribuée) jusqu'à 200 kg

Arbeitsplatzsysteme  
Workstation Systems  
Système de postes de travail



**Workraster** Modul einseitig, t=800mm  
**Workraster** lateral module depth 800 mm  
**Workraster** module latéral, prof. 800 mm



**Workraster** Modul einseitig kurz, t=550mm  
**Workraster** shortened lateral module, depth 550mm  
**Workraster** module latéral coupé, prof. 550mm



**Workraster** Modul zweiseitig, t=1460mm  
**Workraster** module double-sided, depth 1460mm  
**Workraster** bi-latéral, prof. 1460mm



**Workraster** Modul zweiseitig kurz, t=960mm  
**Workraster** module double-sided shortened, depth 960 mm  
**Workraster** module bi-latéral coupé, prof. 960 mm



**Workergo** 4-Fuß-Gestell allgemein  
**Workergo** 4-feet-table generally  
**Workergo** postes 4-pieds, en générale



**Workergo** 4-Fuß-Gestell, Klemmfeststellung  
**Workergo** 4-feet-table, height adjustment by clamping  
**Workergo** poste 4-pieds, réglable en hauteur par serre-fils



**Workergo** 4-Fuß-Gestell, Kurbelverstellung  
**Workergo** 4-feet-table, height adjustment by crank  
**Workergo** poste 4-pieds, réglable en hauteur par manivelle



**Workergo** 4-Fuß-Gestell, elektrisch, 180kg  
**Workergo** 4-feet-table, height adjustment by motor  
**Workergo** poste 4-pieds, réglable en hauteur par moteur



**Workergo** 4-Fuß-Gestell, elektrisch, 300kg  
**Workergo** 4-feet-table, height adjustment by motor  
**Workergo** poste 4-pieds, réglable en hauteur par moteur



**Workergo** C-Fuß-Gestell allgemein  
**Workergo** C-foot-table, generally  
**Workergo** poste en C, en générale



**Workergo** C-Fuß-Gestell, Klemmfeststellung  
**Workergo** C-foot-table, height adjustment by clamping  
**Workergo** poste en C, réglable en hauteur par serre-fils



**Workergo** C-Fuß-Gestell, Kurbelverstellung  
**Workergo** C-foot-table, height adjustment by crank  
**Workergo** poste en C, réglable en hauteur par manivelle



**Workergo** C-Fuß-Gestell, elektrisch, 180kg  
**Workergo** C-foot-table, height adjustment by 1 motor, load cap. 180 kg  
**Workergo** poste en C, réglable en hauteur par 1 moteur, charge 180 kg



**Workergo** C-Fuß-Gestell, elektrisch, 300kg  
**Workergo** C-foot-table, height adjustment by 2 motors, load cap. 300 kg  
**Workergo** poste en C, réglable en hauteur par 2 moteurs, charge 300 kg



**Workline** Klemmfeststellung  
**Workline** height adjustment by clamping  
**Workline** réglable en hauteur par serre-fils



**Workline** Kurbelverstellung  
**Workline** height adjustment by crank  
**Workline** réglable en hauteur par manivelle



**Workline** elektrische Höhenverstellung  
**Workline** height adjustment by motor  
**Workline** réglable en hauteur par moteur



**hydline** Kurbelverstellung  
**hydline** height adjustment by crank  
**hydline** réglable en hauteur par manivelle



**hydline** elektrische Höhenverstellung  
**hydline** height adjustment by motor  
**hydline** réglable en hauteur par moteur



**Workalu** Allgemein  
**Workalu** generally  
**Workalu** en générale



&gt;&gt;

Gestalten Sie sich Ihren individuellen Arbeitsplatz ganz einfach Schritt für Schritt selbst

Build your individual workstation step by step

Créez votre poste de travail, étape par étape

4

1

**Grundgestell** des Tisches aus dem Produktsortiment der Arbeitsplatzlinien nach angeforderten Kriterien wählen

Take a basic module according your needs

Commencez avec un poste de base selon vos besoins

3

2

Je nach Anwendungfall müssen unterschiedliche **Arbeitsplatten** in verschiedenen Stärken zum Einsatz kommen

Choose your worktop

Choisissez votre plateau

2

3

Art, Ausführung und Größe des benötigten **Werkbank-Aufbaus** auf der Tischplatte festlegen

Choose the type and size of your overhead frame

Choisissez le type et la dimension de votre cadre supérieur

1

4

**Obergestelle** ermöglichen die Anbringung von Geräteschienen zur Aufnahme von Systemleuchten oder Laufwägen

Overhead frame and rails for lighting or trolley for balancer

Cadre supérieur et rails pour lumière ou des chariots pour balancier

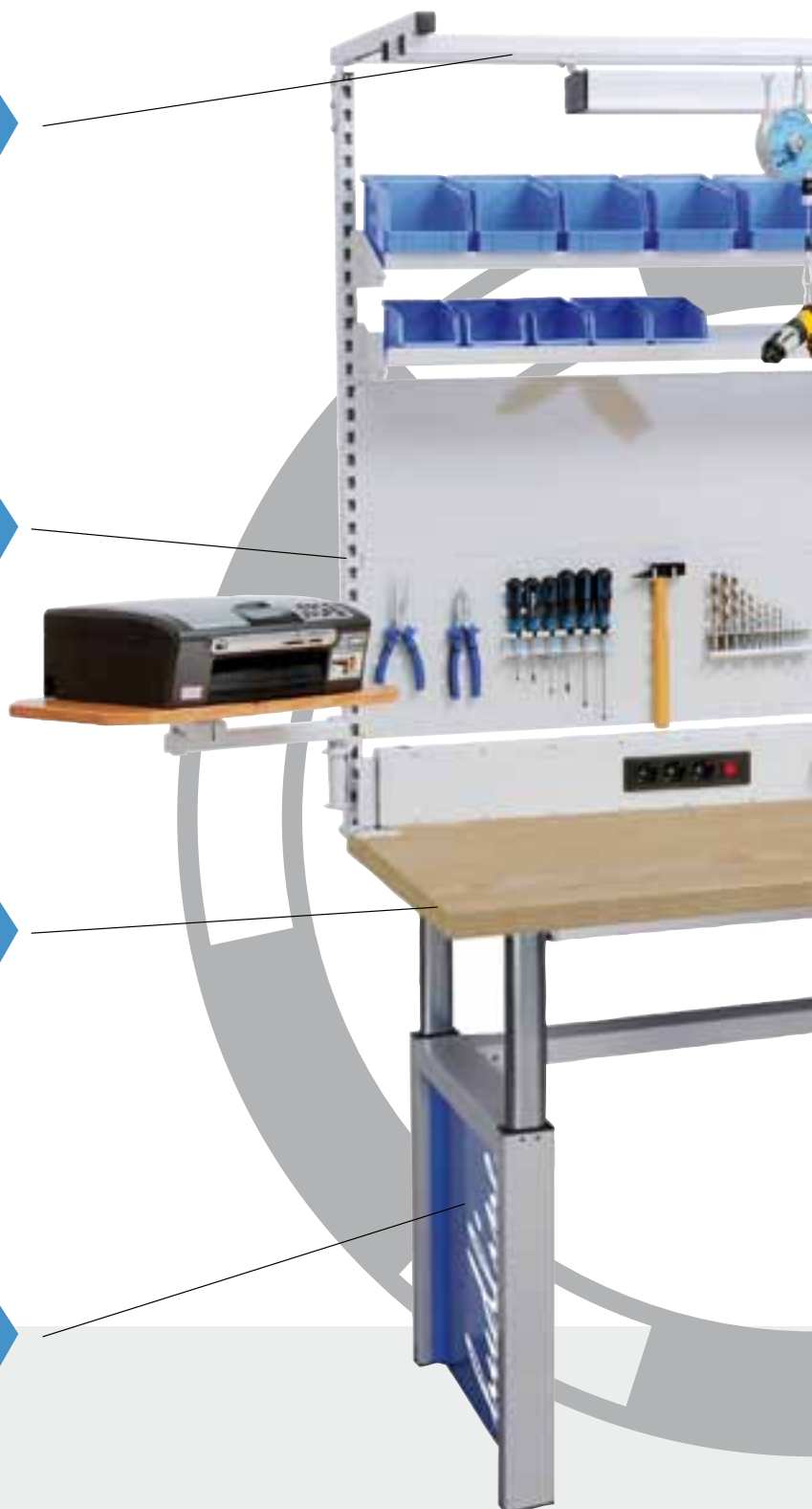



5

Nach den individuellen Merkmalen des jeweiligen Arbeitsprozesses die richtige **Beleuchtung** festlegen. Arbeit und Sehen sind oft untrennbar miteinander verbunden

The right lighting: To work and see are inseparably connected

La bonne lumière: Travailler et voir sont connectés

6

**Zubehör** wie Federzüge, Fachböden, Sichtlagerbehälter, Hakensortimente, uvm. bieten unzählige zusätzliche Optionen zur Auf- oder Nachrüstung  
Accessories like balancers, shelves, kits of hooks etc. offer countless options  
Des accessoires comme balancers, étagères, crochets etc. vous offrent des innombrables options

7

**Schwenkarme** optimieren den Greifraumabstand und ermöglichen kurze Aufnahmestrecken bei uneingeschränktem Arbeitsraum

Swinging arms optimize the right distance to work

Des bras orientables vous offre la bonne distance pour travailler

8

Direkte Zuführung von **Energie** und **Druckluft** vervielfältigt die Nutzung des Arbeitsplatzes

Direct supply of energy and compressed air duplicate the use of your workstation

L'approvisionnement direct d'énergie et d'air comprimé augmente le nombre de vos applications

9

Zubehör wie **Schubladenschränke, mobile** Einheiten, Bestückungswagen, **Stühle** und Stehhilfen ergänzen das System

Drawer cabinets, mobiles, trolleys, chairs et seats are completing our system.

Des armoires à tiroir, des mobiles, chariots d'assemblage, chaises et sièges élargissent notre système

# Workcraster



**Schwenkrahmen**  
Swivel frame  
*Cadres oscillants*  
Seite 27

**Lochwände**  
Perforated panels  
*Panneaux perforés*  
Seite 26

**Beleuchtung**  
Lighting  
*Éclairage*  
Seite 138

**Obergestelle**  
Overhead frames  
*Cadres supérieurs*  
Seite 26

**Sichtlagerkästen**  
Small boxes  
*Bacs*  
Seite 29



**Stühle**  
Chairs  
*Chaises*  
Seite 154

**Energiekanal**  
Energy duct  
*Barre d'alimentation en énergie*  
Seite 132

**Arbeitsplatten**  
Worktops  
*Plateaux*  
Seite 23

**Grundmodul E**  
Basic module E  
*Module de base E*  
Seite 22

**Monitorhalterung mit Tastaturauflage**  
Monitor bracket with keypad support  
*Support pour ordinateur avec tablette pour clavier*  
Seite 27

- Standard- Farben: RAL 5013-kobaltblau/7035-lichtgrau
- Höhenraasterung 38mm, individuell höheneinstellbar und für stehende wie für sitzende Tätigkeiten bestens geeignet
- Baukastensystem: Vielfältige Kombinationsmöglichkeiten, auch zur Nachrüstung
- Die gleichmäßige Belastung der einzelnen Grundmodule beträgt bis zu 300kg
- Direkte Versorgung mit Beleuchtung, über Energiekanäle mit Strom und Druckluft

- Standard colours: RAL 5013 cobalt blue/7035 light grey
- Height raster 38mm, height can be set individually and best suited to standing and setting work
- Unit construction system: numerous possible combinations, also suitable for retrofitting
- The evenly distributed loading of the individual basic modules is up to 300kg
- Supplied directly with light and via energy ducts with electricity and compressed air

- Couleurs standard : RAL 5013-bleu cobalt/7035-gris clair
- Quadrillage en hauteur 38mm, réglage individuel en hauteur, parfaitement adapté aux tâches accomplies debout ou assis.
- Système modulaire: multiples possibilités de combinaisons, également dans le cas d'une reconfiguration
- La charge homogène de chacun des modules de base peut atteindre 300 kg
- Éclairage direct, via des barres d'approvisionnement en énergie, avec courant et air comprimé



*Workraster*

**Arbeitsplatzsysteme**

Ergonomisch - individuell - vielfältig

**Workraster Workstations**

Ergonomic - Individually - versatile applications

**Workraster Postes de travail**

ergonomique - individuel - application multiple

Seite  
Page  
Page

Workraster

Verbindung und Verkettung  
Connections and conveyors  
*Connexions et convoyeurs*



10

Arbeitsplatzsysteme  
Workstation systems  
*Des postes de travail*



16

Grundmodule + Arbeitsplatten  
Main units + worktops  
*Modules de base + plateaux*



22

Zubehör  
Accessories  
*Accessoires*



25

Mobile  
Trolleys  
*Chariots*



30

# Verkettung von Arbeitsplätzen + Montagelinien

## Linking workstations + assembly lines

### Enchaînement de postes de travail + lignes de montage



Das **Verkettungskonzept** optimiert die Produktivität, in dem die Arbeitsplätze gemäß dem Arbeitsablauf Produktion - Montage - Kontrolle - Verpackung angeordnet werden. Man vermeidet Zwischentransporte, verringert Entfernungen und reduziert den Arbeitstakt.

The **linking concept** optimises productivity by arranging the workstations according to the work process (production – assembly – monitoring – packaging). It avoids interim transport, reduces distances and shortens the production cycle.

Le **concept d'enchaînement** optimise la productivité, car il est possible de distribuer les postes de travail en fonction du déroulement du travail (production, montage, contrôle, emballage). On évite ainsi les transports intermédiaires, on réduit les distances et la durée du cycle de production.

Das Workline - sowie das Workraster-System gehören zu den wirtschaftlichsten Systemen am Markt. Durch die Verwendung von Standardmodulen werden Arbeitsplätze untereinander verkettet und dadurch der Produktionsfluss optimiert. Alle Module sind höhenverstellbar!

The Workline and Workraster systems are amongst the most economically viable systems on the market. Workstations are linked with one another and the production flow thereby optimised through the use of standard modules. The heights of all modules can be adjusted!

Le système Workline, tout comme le système Workraster, fait partie des systèmes les plus rentables du marché. Grâce aux modules standard, les postes de travaux peuvent être reliés les uns aux autres, optimisant ainsi le flux de production. Tous les modules sont réglables en hauteur !



**Die Transportstrecke**  
Werkstückträger werden auf den Rollenbahnen transportiert. Die Strecke entsteht durch Aneinanderreihen von Modulen.

**The transport route**  
Component carriers are transported on roller conveyors. The route is produced by stringing the modules together.

**Les déplacements**  
Les supports pour pièce à usiner sont transportés sur les tapis à rouleaux. Le transport se fait par la juxtaposition de plusieurs modules.

**Verkettung von Arbeitsplätzen**

Die **Montagelinie** wird durch einen Grundtisch mit Rollenbahn oder Röllchenbahn begonnen. Die fortlaufenden Bahnen werden durch Anbautische bzw. Zwischenbauten (Bezeichnung mit ZM) ergänzt. Nach einer Kugel-/Kreuzbrücke wird erneut mit einem Grundtisch mit Rollenbahn begonnen.

**Linking workstations**

The **assembly line** starts with a basic table with roller conveyor or small roller conveyors. The consecutive tracks are supplemented by add-on tables or interim connections (labelled as ZM). A basic table with roller conveyor follows each spherical/intersecting bridge.

**Enchaînement de postes de travail**

La **ligne de montage** débute par une table de base avec tapis à rouleaux ou à roulettes. Les tapis suivants seront complétés par les tables de montages ou par des composants intermédiaires (désignés par ZM). Après un point à roulement/de croisement, on recommencera le dispositif avec une table de base avec tapis à rouleaux.



**Verkettungen**  
Die Verbindungen der Arbeitsplätze werden durch Verbindungsmodule, Linear- oder Eck-Module hergestellt. Längen der Module: 1000 und 1500 mm.

**Linking**  
The workstations are connected using connection, linear or corner modules. Module lengths: 1,000 and 1,500 mm.

**Enchaînements**  
Les liaisons des différents postes de travail se font via des modules de liaison, des modules linéaires ou des modules angulaires. Longueurs des modules: 1000 et 1500 mm.

Die **Arbeitsplätze** sind generell Grundtische. Bei Workline können sie wahlweise mit einem Kugelbrett (zur direkten Weiterleitung des Werkstückes) oder einer Arbeitsplatte versehen werden. Bei Workraster wird die Arbeitsfläche mit der Transportbahn kombiniert.

The **workstations** are generally basic tables. With Workline they can either feature a roller board (for directly passing on the component) or a worktop. With Workraster the work surface is combined with the transport track.

En règle générale, les **postes de travail** sont des tables de base. Dans le cas de Workline, vous pouvez au choix mettre en place une plaque à roulement (pour le transfert direct de la pièce à usiner) ou un plateau de travail. Dans le cas de Workraster, la surface de travail est combinée avec le tapis de transport.



**Richtungswechsel**  
Die Richtungswechsel der Werkstückträger erfolgen mittels Kugeltischen oder Kreuzbrücken.

**Change of direction**  
The component carriers can change direction thanks to roller tables or intersecting bridges.

**Changement de direction**  
Le changement de direction du support pour pièce à usiner se fait à l'aide de plaques de roulement ou de ponts de croisement

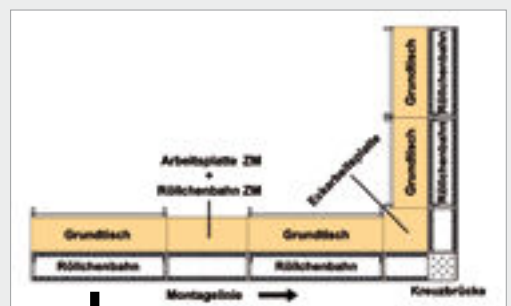

**Kreuzkombination**  
Cross combination  
*Combinaison de croix*



**Lochwände**  
Perforated panels  
*Panneaux perforés*  
Seite 26

**Fachböden**  
Shelves  
*Tablettes*  
Seite 26

**Arbeitsplatten**  
Worktops  
*Plateaux*  
Seite 23



**Grundmodul**  
Basic module  
*Module de base*  
Seite 22

**Kreuzbrücke**  
Intersecting bridge  
*Pont de croisement*  
Seite 25

**Röllchenbahn**  
Small roller conveyor  
*Tapis à roulettes*  
Seite 25

**Rollenbahn**  
Roller conveyor  
*Tapis à rouleaux*  
Seite 25

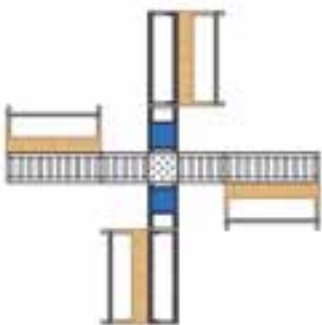

**Kreuzkombination**

Der Aufbau der Grundmodule erfolgt nach Anwendungszweck. Individuell können die verschiedenen Komponenten in einem einfachen Baukastensystem kombiniert, verkettet und aufgebaut werden. Arbeitshöhe und Greifräume werden vor Ort angepasst.

**Cross combination**

The basic modules are arranged to suit the purpose. The various components can be individually combined, linked and arranged in a simple unit construction system. Working height and grab areas are adapted on site.

**Combinaison de croix**

Le montage des modules de base dépend de l'utilisation qui en sera faite. Vous pouvez combiner, enchaîner et monter individuellement les divers composants en un système modulaire simple. La hauteur de travail et la zone de préhension seront réglées sur site.

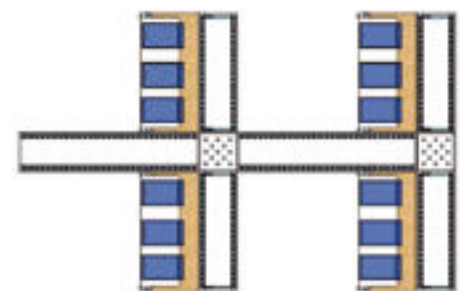



**Verkettungsvariante**  
**Linking variant**  
**Variante d'enchaînement**

Workmaster

**Fachböden**  
Shelves  
**Tablettes**  
Seite 26

**Obergestell E**  
Overhead frame E  
**Cadre supérieur E**  
Seite 26

**Eckplatte**  
Corner panel  
**Plateau d'angle**  
Seite 24



**Kreuzbrücke + Eckplattenstütze**  
Intersecting bridge + corner panel support  
**Pont de croisement + Support de la plaque d'angle**  
Seite 25

**Lochwand**  
Perforated panel  
**Panneau perforé**  
Seite 26

**Grundmodul E**  
Basic module E  
**Module de base E**  
Seite 22



**Obergestell E**  
Overhead frame E  
*Cadre supérieure E*  
Seite 26

**Werkstückträger**  
Component carrier  
*Support pour pièce à usiner*  
Seite 26

**Rollenbahn**  
Roller conveyor  
*Tapis à rouleaux*  
Seite 25

**Arbeitsplatte**  
Worktop  
*Plateau*  
Seite 23

**Stützfuß**  
Support foot  
*Piètement*  
Seite 25

Montagelinie  
Assembly line  
Ligne de montage



**Beleuchtung**  
Lighting  
Éclairage  
Seite 138

**Lochwände**  
Perforated panels  
Panneaux perforés  
Seite 26

**Obergestell**  
Overhead frame  
Cadre supérieur  
Seite 26

**Energiekanal**  
Energy duct  
Barre d'alimentation en énergie  
Seite 132

**Sichtlagerkästen**  
Small boxes  
Bacs  
Seite 29

**Fachböden**  
Shelves  
Tablettes  
Seite 26



**Rollenbahn**  
Roller conveyor  
Tapis à rouleaux  
Seite 25

**Grundmodul E**  
Basic module E  
Module de base E  
Seite 22

**Röllchenbahn**  
Small roller conveyor  
Tapis à roulettes  
Seite 25

**Grundmodul E**  
Basic module E  
Module de base E  
Seite 22

**Arbeitsplatten**  
Worktops  
Plateaux  
Seite 23



**Lochwände** Zur Lagerung von Werkzeug oder zur Befestigung mit Magneten. Kompatibel mit den **Multi-Wand-Aufbaugestellen**.  
**Perforated panels** Used for storage of tools or for using magnets. Compatible with the multi-board basic supports.  
**Panneaux perforés** À disposer les outils de manière ou pour la fixation avec d'aimants. Ils sont compatibles avec les ensembles de cadres supérieurs.



**Anschlag rechts o. links** Das Werkstück wird sicher an der Montagestelle gehalten und durch manuelle Auslösung der Anschläge weiter transportiert. **Stop on right or left** The component is held securely at the assembly point and transported on by manually releasing the stops. **Butée à gauche ou à droite** La pièce à usiner est maintenue de manière sûre sur le cadre de montage et son transport se fait par relâchement manuel des butées.



**Werkstückträger** Werkstückträger zur Beförderung von Bauteilen auf den Rollen- und Röllchenbahnen  
**Component carrier** Component carrier for transporting components on the roller conveyors and small roller conveyors  
**Support pour pièce à usiner**  
Support pour pièce à usiner pour le déplacement de composants sur les tapis à rouleaux et à roulettes.



**Verkettungsvariante**  
**Linking variant**  
**Variante d'enchaînement**



**Arbeits- und Eckplatten**  
Worktops and corner panels  
*Plaques de travail et plaques angulaires*  
Seite 23 + 24



**Grundmodul E**  
Basic module E  
*Module de base E*  
Seite 22

**Grundmodul E**  
Basic module E  
*Module de base E*  
Seite 22



**Sichtlagerkästen**  
Small boxes  
*Bacs*  
Seite 29

**Fachböden**  
Shelves  
*Tablettes*  
Seite 26

**Kunststoff-Kleinteilemagazin**  
Plastic magazine for small parts  
*Rangement en plastique pour petites pièces*  
Seite 29

**Kreuzbrücke**  
Intersecting bridge  
*Pont de croisement*  
Seite 25



**Kunststoff-Kleinteilemagazin**  
Plastic magazine for small parts  
*Rangement en plastique pour petites pièces*  
Seite 29

**Lochwände**  
Perforated panels  
*Panneaux perforés*  
Seite 26

**Fachböden**  
Shelves  
*Tablettes*  
Seite 26

**Rollenbahn**  
Roller conveyor  
*Tapis à rouleaux*  
Seite 25

**Modulaufbau**  
**Module arrangement**  
**Système modulaire**



**Fachböden**  
Shelves  
**Tablettes**  
Seite 26

**Lochwände**  
Perforated panels  
**Panneaux perforés**  
Seite 26

**Eckplatte**  
Corner panel  
**Plateau d'angle**  
Seite 24



**Arbeitsplatten**  
Worktops  
**Plateaux**  
Seite 23

**Monitorhalterung mit Tastaturauflage**  
Monitor bracket with keypad support  
**Support pour ordinateur avec tablette pour clavier**  
Seite 27

**Grundmodul E**  
Basic module E  
**Module de base E**  
Seite 22

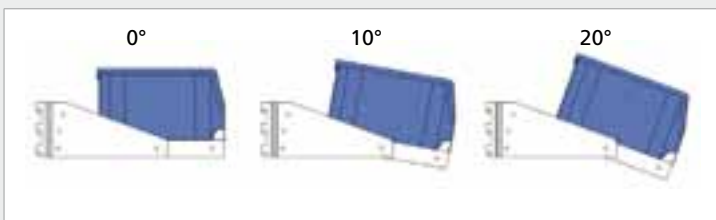

**Fachböden, neigungsverstellbar** Die Fachböden enthalten einen Abrollrand und werden einfach in den Lochungen der Tragsäulen eingehängt. Sie sind verstellbar in Neigung und Höhe. Neigung: 0°, 10°, 20°. **Shelves with adjustable angle** The shelves have a metal border and are simply suspended in punched holes in the uprights. Their angle and height can be adjusted. Angle: 0°, 10°, 20°. **Tablettes à inclinaison réglable** Les tablettes contiennent un rebord métallique et sont tout simplement suspendues dans les orifices pratiqués dans les montants. Elles sont réglables en inclinaison et hauteur. **Inclinaison: 0°, 10°, 20°.**



**Hängeschublade**  
Abschließbare Schublade mit 100mm Blendenhöhe. Die Befestigung erfolgt unter der Arbeitsplatte.  
**Hanging drawer block**  
Lockable drawer with 100mm front height. They are secured under the worktop.  
**Tiroirs suspendus**  
Tiroir pouvant être fermé avec écran d'une hauteur de 100 mm. La fixation se fait sous le plateau de travail.

**Eckkombination**  
**Corner combination**  
**Combinaison d'angle**



**Sichtlagerkästen**  
Small boxes  
**Bacs**  
Seite 29

**Lochwände**  
Perforated panels  
**Panneaux perforés**  
Seite 26

**Eckplatte**  
Corner panel  
**Plateau d'angle**  
Seite 24

**Fachböden**  
Shelves  
**Tablettes**  
Seite 26

**Arbeitsplatten**  
Worktops  
**Plateaux**  
Seite 23



**Grundmodul E**  
Basic module E  
**Module de base E**  
Seite 22

**Schublade**  
Drawer  
**Tiroir**  
Seite 28

**PC-Halter A**  
PC holder A  
**Support ordinateur A**  
Seite 27

**Grundmodul E**  
Basic module E  
**Module de base E**  
Seite 22

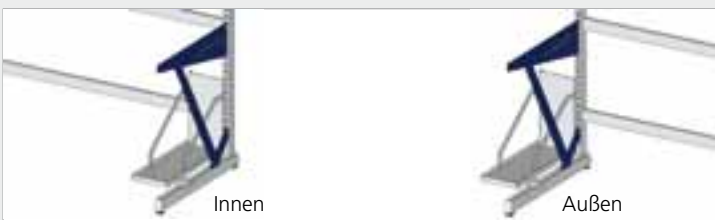

**PC-Halter A** wird von innen oder außen an der Tragsäule des Workraster - Grundmoduls angeschraubt. Stabilisierung am Fußgestell durch eine spezielle Halterung.  
**PC holder A** is screwed on to the upright of the Workraster basic module from the inside or outside. Stabilisation on the foot which features a special bracket.  
**Support ordinateur A** Le support pour ordinateur A est directement vissé à partir de l'intérieur, ou de l'extérieur, sur le montant du module de base du Workraster. La stabilisation du piètement à l'aide d'un dispositif spécial.

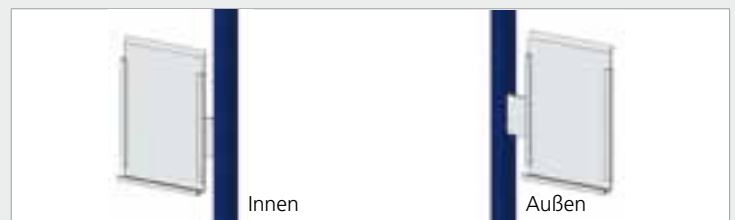

**Info-Tasche** Kann von außen oder innen an der Tragsäule angebracht werden. Die Info-Tasche ist auch komplett auf einem Schwenkarm montiert bestellbar.  
**Info pocket** Can be fitted from the outside or inside on the upright. The info pocket can also be ordered fully mounted on a swinging arm.  
**Pochette d'information** Peut être montée sur le support universel de l'intérieur ou de l'extérieur. Elle est également disponible avec un bras orientable.



**Aufbauvariante**  
**Arrangement variant**  
**Variante de montage**



**Arbeitsplatten**  
Worktops  
**Plateaux**  
Seite 23

**Lochwände**  
Perforated panels  
**Panneaux perforés**  
Seite 26

**Fachböden**  
Shelves  
**Tablettes**  
Seite 26



**Stühle**  
Chairs  
**Chaises**  
Seite 154

**Fußstütze**  
Foot rest  
**Repose-pied**  
Seite 28

**PC-Halter A**  
PC holder A  
**Support ordinateur A**  
Seite 27

**Grundmodul E**  
Basic module E  
**Module de base E**  
Seite 22

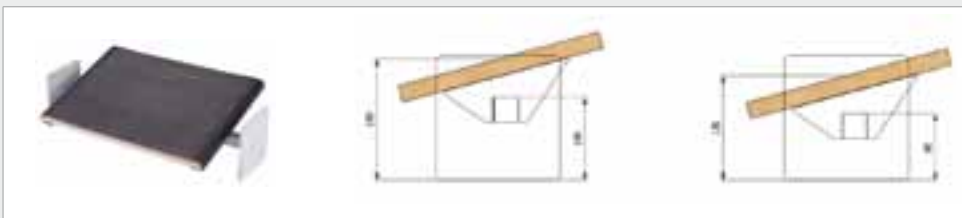

**Fußstütze** Die Fußstütze steht frei unter dem Arbeitstisch. Die Trittpläche wird je nach Bedarf durch eine 90°-Drehung des Fußgestells in der Höhe verstell.

**Foot rest** The foot rest stands freely under the table. The height of the tread is adjusted as needed by turning the foot rest 90°.

**Repose-pied** Le repose-pied est libre sous la table de travail. Le plateau est réglé en hauteur en fonction des besoins par une rotation à 90° du piétement.



**Armauflage**, bezogen mit Kunstleder. Die Befestigung erfolgt unter der Arbeitsplatte.

**Armrest**, covered with artificial leather. It is secured under the worktop.

**Repose-poignets**, avec revêtement de cuir synthétique. La fixation se fait sous le plateau de travail.



**Aufbauvariante**  
**Arrangement variant**  
**Variante de montage**



**Beleuchtung**  
Lighting  
*Éclairage*  
Seite 138

**Obergestell**  
Overhead frame  
*Cadre supérieur*  
Seite 26

**Fachböden**  
Shelves  
*Tablettes*  
Seite 26

**Sichtlagerkästen**  
Small boxes  
*Bacs*  
Seite 29



**Stühle**  
Chairs  
*Chaises*  
Seite 154

**Drehteller**  
Rotation plate  
*Plateau tournant*  
Seite 29

**Grundmodul D**  
Basic module D  
*Module de base D*  
Seite 22

**Schwenkrahmen inkl. Fachböden**  
Swivel frame incl. shelves  
*Cadres oscillants Tablettes comprises*  
Seite 27



**Knotenbleche** Die Obergestelle E / D sowie Holzfachböden werden individuell nach Körpergröße mittels Knotenblechen an der Tragsäule befestigt.

**Gusset plates** The overhead frames E / D and wooden shelves are secured in individual heights to the upright using gusset plates.

**Tôles à goussets** Les cadres supérieurs E / D, ainsi que les plaquettes en bois sont fixés de manière individuelle aux montants via des goussets.



**Stehhilfen** Beine, die Füße und die Wirbelsäule werden entlastet. Bis zu 60% des Körpergewichtes wird auf die Stehhilfe übertragen.

**Standing aids** They take the strain off legs, feet and the spine. Up to 60% of body weight is transferred to the standing aid. /

**Tabourets à assise haute** Ceci permet de décharger les jambes, les pieds et la colonne vertébrale. Le report de poids corporel sur le tabouret peut atteindre 60 %.



**Kombinationen aus der Praxis**  
**Configurations inspired by experience**  
**Combinaison issue de la pratique**



Grundmodul E, Höhe 2070mm; Platte Buche multiplex, Obergestell mit Schiene und Beleuchtung  
Basic module E, height 2070mm, top multiply, overhead frame with rail and lamp  
Mod. de base E, haut. 2070mm, plateau multiplis, cadre supérieur avec rail et lampe

Art.-Nr.	Maß / dimension	EUR
A07.899.00	1500 x 800 x 2070	769,00



Grundmodul E, Höhe 2070mm, Platte Buche multiplex, Obergestell mit Schiene und Beleuchtung, Fachboden 320mm, 2 Lochwände à 302mm, Energiekanal mit 4 Steckdosen  
Basic module E, height 2070mm, top multiply, overhead frame with rail and lamp, shelf 320mm, 2 perforated panels à 302mm, electrical passage with 4 sockets  
Mod. de base E, haut. 2070mm, plateau multiplis, cadre sup. avec rail et lampe, tablette 320mm, 2 panneaux perforés à 302mm, rampe électrique 4 prises

Art.-Nr.	Maß / dimension	EUR
A07.899.01	1500 x 800 x 2070	1099,00



Grundmodul E, Höhe 2070mm, Platte Buche multiplex, Obergestell mit Schiene und Beleuchtung, 3 Lochwände à 302mm, 1 Energieleiste 4 Steckdosen u. 2x Druckluft, 1 Hängeschublade 100mm / Basic module E, height 2070mm, top multiply, overhead frame with rail and lamp, 3 perforated panels à 302mm, 1 electrical passage 4 sockets, 2 compressed air kits, 1 hanging drawer block 100mm  
Module de base E, haut. 2070mm, plateaux multiplis, cadre sup. avec rail et lampe, 3 panneaux perforés à 302mm, rampe électrique 4 prises et 2 set air comprimé, tiroir suspendu 100mm

Art.-Nr.	Maß / dimension	EUR
A07.899.04	1500 x 800 x 2070	1249,00



Grundmodul E, Höhe 2070mm, Platte Buche multiplex, Obergestell mit Schiene und Beleuchtung, 2 Lochwände à 302mm, 1 Fachboden 320mm, Energieleiste 4 Steckdosen u. 1x Druckluft, 1 Hängeschublade 100mm / Basic module E, height 2070mm, top multiply, overhead frame with rail and lamp, 2 perforated panels à 302mm, 1 shelf 320mm, 1 electrical passage 4 sockets, 1 compressed air kit, 1 hanging drawer block 100mm / Module de base E, haut. 2070mm, plateaux multiplis, cadre sup. avec rail et lampe, 2 panneaux perforés à 302mm, tablette 320mm, rampe électrique 4 prises et 1 set air comprimé, tiroir suspendu 100mm

Art.-Nr.	Maß / dimension	EUR
A07.899.02	1500 x 800 x 2070	1295,00

**Kombinationen aus der Praxis**  
**Configurations inspired by experience**  
**Combinaison issue de la pratique**



Werkstater



Grundmodul E, Höhe 2070mm, Platte Buche multiplex, Obergestell mit Schiene und Beleuchtung, 2 Fachböden 320mm, 2 Fachböden 220mm, 1 Hängeschublade 100mm  
Basic module E, height 2070mm, top multiply, overhead frame with rail and lamp, 2 shelves 320mm and 2 x 220mm, hanging drawer block 100mm  
Module de base E, haut. 2070mm, plateaux multiplis, cadre sup. avec rail et lampe, 2 tablettes 320 et 2 x200mm, tiroir suspendu 100mm

Art.-Nr.	Maß / dimension	EUR
A07.899.02	1500 x 800 x 2070	1119,00



Grundmodul E, Höhe 2070mm, Platte Buche multiplex, Obergestell mit Schiene und Beleuchtung, 1 Magnetwand, 2 Fachböden 220mm, Energieleiste 2 Steckdosen u. 2 x Druckluft, 1 Hängeschublade 100mm / Basic module E, height 2070mm, top multiply, overhead frame with rail and lamp, 1 magnetic panel, 2 shelves 220mm, 1 electrical passage 2 sockets, 2 compressed air kits, 1 hanging drawer block 100mm / Module de base E, haut. 2070mm, plateaux multiplis, cadre sup. avec rail et lampe, 1 panneau magnétique, 2 tablettes 220mm, rampe électrique 2 prises et 2 set air comprimé, tiroir suspendu 100mm

Art.-Nr.	Maß / dimension	EUR
A07.899.03	1500 x 800 x 2070	1269,00



Grundmodul E, Höhe 2070mm, Platte Buche multiplex, Obergestell mit Schiene und Beleuchtung, 2 Lochwände, 2 Fachböden 320mm  
Basic module E, height 2070mm, top multiply, overhead frame with rail and lamp, 2 perforated panels, 2 shelves 320mm  
Module de base E, haut. 2070mm, plateaux multiplis, cadre sup. avec rail et lampe, 2 panneaux perforés, 2 tablettes 320mm

Art.-Nr.	Maß / dimension	EUR
A07.899.06	1500 x 800 x 2070	999,00



Grundmodul E, Höhe 2070mm, Platte Buche multiplex, Obergestell mit Schiene und Beleuchtung, 3 Fachböden 220, 320 und 420mm, Energiekanal mit 2 Steckdosen und 1x Druckluft, Hängeschublade 100mm / Basic module E, height 2070mm, top multiply, overhead frame with rail and lamp, 3 shelves 220, 320 and 420mm, electrical passage 2 sockets 1 compressed air kit, hanging drawer block 100mm / Module de base E, haut. 2070mm, plateaux multiplis, cadre sup. avec rail et lampe, 3 tablettes 220, 320 et 420mm, rampe électrique 2 prises et 1 set air comprimé, tiroir suspendu 100mm

Art.-Nr.	Maß / dimension	EUR
A07.899.04	1500 x 800 x 2070	1279,00

**Grundmodule**  
**Main units**  
**Des modules de base**



Workraster Grundmodul einseitig, je 2 Fußgestelle, Tragsäulen, Traversen, Knotenbleche, Stützen und Plattenträger t=800mm / Basic mod. one-sided, 2 off feet, uprights, traverses, junctions plates, supports for top / *Module de base unilatéral, Chaque cadre à 2 piètements, traverses, plaques gousset, supports pour panneau*

Art.-Nr.	Maß / dimension	EUR
A07.8410.811	1000 x 800 x 1348	226,00
A07.8410.821	1000 x 800 x 2070	258,00
A07.8415.811	1500 x 800 x 1348	231,00
A07.8415.821	1500 x 800 x 2070	262,00



Workraster Grundmodul einseitig, je 2 Fußgestelle, Tragsäulen, Traversen, Knotenbleche, Stützen und Plattenträger t=550mm / Basic mod. one-sided, 2 off feet, uprights, traverses, junctions plates, supports for top / *Module de base unilatéral, Chaque cadre à 2 piètements, traverses, plaques gousset, supports pour panneau*

Art.-Nr.	Maß / dimension	EUR
A07.8410.511	1000 x 550 x 1348	188,00
A07.8410.521	1000 x 550 x 2070	219,00
A07.8415.511	1500 x 550 x 1348	191,00
A07.8415.521	1500 x 550 x 2070	222,00



Workraster Grundmodul zweiseitig, je 2 Fußgestelle, Tragsäulen, Traversen, Knotenbleche, Stützen und Plattenträger, t=1460mm / Basic mod. double-sided, 2 off feet, uprights, traverses, junctions plates, supports for top / *Module de base bilatéral, Chaque cadre à 2 piètements, traverses, plaques gousset, supports pour panneau*

Art.-Nr.	Maß / dimension	EUR
A07.8410.112	1000 x 1460 x 1348	315,00
A07.8410.122	1000 x 1460 x 2070	347,00
A07.8415.112	1500 x 1460 x 1348	319,00
A07.8415.122	1500 x 1460 x 2070	351,00



Workraster Grundmodul zweiseitig, je 2 Fußgestelle, Tragsäulen, Traversen, Knotenbleche, Stützen und Plattenträger, t=960mm / Basic mod. double-sided, 2 off feet, uprights, traverses, junctions plates, supports for top / *Module de base bilatéral, Chaque cadre à 2 piètements, traverses, plaques gousset, supports pour panneau*

Art.-Nr.	Maß / dimension	EUR
A07.8410.912	1000 x 960 x 1348	237,00
A07.8410.922	1000 x 960 x 2070	269,00
A07.8415.912	1500 x 960 x 1348	240,00
A07.8415.922	1500 x 960 x 2070	272,00



# Arbeitsplatten Worktops Plateaux

Andere Ausführungen auf Anfrage  
Other dimensions on demand  
*D'autres dimensions sur demande*

ZM = Zwischenmaß, diese Platten werden bei Verkettungen benötigt.  
ZM=Intermediate size for connections  
*ZM= Dimensions intermédiaire pour des connexions*



Arbeitsplatte 40mm, Arbeitsplatten mit Plattenwinkel zur Befestigung am Grundmodul  
Worktop 40 mm with angled brackets for basic module  
*Plateau 40 mm avec des angles pour des mod. de base*



Arbeitsplatte 25mm, Arbeitsplatten mit Plattenrahmen zur Befestigung am Grundmodul  
Worktop 25mm, with frame to fix on the basic module  
*Plateau 25 mm avec un cadre pour fixer au module de base*



**Buche-Multiplex**  
Beech multiply / *Hêtre multiplis*  
Wasserfest, gedämpft nach DIN 68705

Art.-Nr.	Maß / dimension	EUR
A07.8115.34	1500 x 390 x 40	107,00
A07.8114.34	1400 x 390 x 40 ZM	100,00
A07.8110.34	1000 x 390 x 40	75,90
A07.8109.34	900 x 390 x 40 ZM	69,50
A07.8115.74	1500 x 750 x 40	199,00
A07.8114.74	1400 x 750 x 40 ZM	168,00
A07.8110.74	1000 x 750 x 40	147,00
A07.8109.74	900 x 750 x 40 ZM	129,00

Art.-Nr.	Maß / dimension	EUR
A07.8115.32	1500 x 390 x 25	113,00
A07.8114.32	1400 x 390 x 25 ZM	109,00
A07.8110.32	1000 x 390 x 25	79,50
A07.8109.32	900 x 390 x 25 ZM	74,50
A07.8115.72	1500 x 750 x 25	190,00
A07.8114.72	1400 x 750 x 25 ZM	181,00
A07.8110.72	1000 x 750 x 25	135,00
A07.8109.72	900 x 750 x 25 ZM	125,00



**Melaminharzbeschichtete Spankernplatte**  
Melamin-coated chip top with ABS edges  
*Plateau de copeau melaminé avec bords ABS*  
Direktbeschichtet, mit ABS-Umleimer, Oberfläche abriebfest und pflegeleicht

Art.-Nr.	Maß / dimension	EUR
A07.8115.34M	1500 x 390 x 40	108,00
A07.8114.34M	1400 x 390 x 40 ZM	101,00
A07.8110.34M	1000 x 390 x 40	76,50
A07.8109.34M	900 x 390 x 40 ZM	70,50
A07.8115.74M	1500 x 750 x 40	201,00
A07.8114.74M	1400 x 750 x 40 ZM	189,00
A07.8110.74M	1000 x 750 x 40	142,00
A07.8109.74M	900 x 750 x 40 ZM	130,00

Art.-Nr.	Maß / dimension	EUR
A07.8115.32M	1500 x 390 x 28	114,00
A07.8114.32M	1400 x 390 x 28 ZM	109,50
A07.8110.32M	1000 x 390 x 28	81,00
A07.8109.32M	900 x 390 x 28 ZM	75,50
A07.8115.72M	1500 x 750 x 28	193,00
A07.8114.72M	1400 x 750 x 28 ZM	183,00
A07.8110.72M	1000 x 750 x 28	136,00
A07.8109.72M	900 x 750 x 28 ZM	127,00



**MDF-Platte mit 0,7 mm HPL Belag**  
Top MDF with 0,7 mm HPL-cover  
*Plateau MDF avec couverture HPL 0,7 mm*  
Hoher Abriebwiderstand, mit 4-seitigem ABS-Umleimer

Art.-Nr.	Maß / dimension	EUR
A07.8115.34H	1500 x 390 x 40	135,00
A07.8114.34H	1400 x 390 x 40 ZM	128,00
A07.8110.34H	1000 x 390 x 40	97,00
A07.8109.34H	900 x 390 x 40 ZM	89,00
A07.8115.74H	1500 x 750 x 40	250,00
A07.8114.74H	1400 x 750 x 40 ZM	235,00
A07.8110.74H	1000 x 750 x 40	176,00
A07.8109.74H	900 x 750 x 40 ZM	161,00

Art.-Nr.	Maß / dimension	EUR
A07.8115.32H	1500 x 390 x 30	146,00
A07.8114.32H	1400 x 390 x 30 ZM	140,00
A07.8110.32H	1000 x 390 x 30	111,00
A07.8109.32H	900 x 390 x 30 ZM	103,50
A07.8115.72H	1500 x 750 x 30	255,00
A07.8114.72H	1400 x 750 x 30 ZM	241,00
A07.8110.72H	1000 x 750 x 30	187,00
A07.8109.72H	900 x 750 x 30 ZM	182,00



**EGB-leitfähige Arbeitsplatte**  
ESD Worktop, colour RAL 7035  
*Plateau DCE, couleur RAL 7035*  
Geeignet für alle elektrostatisch gefährdeten Bereiche, Oberfläche RAL 7035

Art.-Nr.	Maß / dimension	EUR
A07.8115.34E	1500 x 390 x 40	195,00
A07.8114.34E	1400 x 390 x 40 ZM	182,00
A07.8110.34E	1000 x 390 x 40	131,00
A07.8109.34E	900 x 390 x 40 ZM	117,00
A07.8115.74E	1500 x 750 x 40	399,00
A07.8114.74E	1400 x 750 x 40 ZM	375,00
A07.8110.74E	1000 x 750 x 40	275,00
A07.8109.74E	900 x 750 x 40 ZM	250,00

Art.-Nr.	Maß / dimension	EUR
A07.8115.32E	1500 x 390 x 30	202,00
A07.8114.32E	1400 x 390 x 30 ZM	191,00
A07.8110.32E	1000 x 390 x 30	148,00
A07.8109.32E	900 x 390 x 30 ZM	136,00
A07.8115.72E	1500 x 750 x 30	359,00
A07.8114.72E	1400 x 750 x 30 ZM	339,00
A07.8110.72E	1000 x 750 x 30	257,00
A07.8109.72E	900 x 750 x 30 ZM	237,00

**Eckarbeitsplatten**  
Corner worktops  
*Plateau angulaire*

Andere Ausführungen auf Anfrage  
Other dimensions on demand  
*D'autres dimensions sur demande*



Eckarbeitsplatte mit Plattenwinkel zur Tisch-zu-Tisch-Verbindung  
Corner worktop with edges  
*Plateau angulaire avec des angles métalliques*



Eckarbeitsplatte mit Plattenwinkel zur Tisch-zu-Tisch-Verbindung  
Corner worktop with edges  
*Plateau angulaire avec des angles métalliques*



**Buche-Multiplex**

Beech multiply / *Hêtre multiplis*  
Wasserfest, gedämpft nach DIN 68705

Art.-Nr.	Maß / dimension	EUR
A07.8130.40	494 x 494 x 40	71,50
A07.8140.40	394 x 394 x 40	54,00
A07.8130.25	494 x 494 x 25	60,00
A07.8140.25	394 x 394 x 25	45,50

Art.-Nr.	Maß / dimension	EUR
A07.8175.40	854 x 854 x 40	178,00
A07.8175.25	854 x 854 x 25	141,00



**Melaminharzbeschichtete Spankernplatte**

Melamin-coated chip top with ABS edges  
*Plateau de copeau melaminé avec bords ABS*  
Direktbeschichtet, mit ABS-Umleimer, Oberfläche abriebfest und pflegeleicht

Art.-Nr.	Maß / dimension	EUR
A07.8130.40M	494 x 494 x 40	64,00
A07.8140.40M	394 x 394 x 40	48,50
A07.8130.25M	494 x 494 x 25	56,00
A07.8140.25M	394 x 394 x 25	43,50

Art.-Nr.	Maß / dimension	EUR
A07.8175.40M	854 x 854 x 40	201,00
A07.8175.25M	854 x 854 x 25	131,00



**MDF-Platte mit 0,7 mm HPL Belag**

Top MDF with 0,7 mm HPL-cover  
*Plateau MDF avec couverture HPL 0,7 mm*  
Hoher Abriebwiderstand, mit 4-seitigem ABS-Umleimer

Art.-Nr.	Maß / dimension	EUR
A07.8130.40H	494 x 494 x 40	84,00
A07.8140.40H	394 x 394 x 40	61,00
A07.8130.25H	494 x 494 x 25	77,50
A07.8140.25H	394 x 394 x 25	57,00

Art.-Nr.	Maß / dimension	EUR
A07.8175.40H	854 x 854 x 40	211,00
A07.8175.25H	854 x 854 x 25	194,00



**EGB-leitfähige Arbeitsplatte**

ESD Worktop, colour RAL 7035  
*Plateau DCE, couleur RAL 7035*  
Geeignet für alle elektrostatisch gefährdeten Bereiche, Oberfläche RAL 7035

Art.-Nr.	Maß / dimension	EUR
A07.8130.40E	494 x 494 x 40	131,00
A07.8140.40E	394 x 394 x 40	91,00
A07.8130.25E	494 x 494 x 25	108,00
A07.8140.25E	394 x 394 x 25	76,50

Art.-Nr.	Maß / dimension	EUR
A07.8175.40E	854 x 854 x 40	349,00
A07.8175.25E	854 x 854 x 25	281,00

**Zubehör**  
**Accessories**  
**Accessoires**



Rollenbahn 300mm  
Roller conveyor (big rollers)  
Convoyeur (grands rouleaux)

Art.-Nr.	Elementlänge	EUR
A07.8715.300	1500	315,00
A07.8714.300	1400 ZM	299,00
A07.8710.300	1000	225,00
A07.8790.300	900 ZM	213,00
A07.8750.300	500	132,00



Rollenbahn 400mm  
Roller conveyor (big rollers)  
Convoyeur (grands rouleaux)

Art.-Nr.	Elementlänge	EUR
A07.8715.400	1500	350,00
A07.8714.400	1400 ZM	333,00
A07.8710.400	1000	247,00
A07.8790.400	900 ZM	235,00
A07.8750.400	500	149,00



Röllchenbahn 300mm  
Roller conveyor (small rollers)  
Convoyeur (petits rouleaux)

Art.-Nr.	Elementlänge	EUR
A07.8615.300	1500	114,00
A07.8614.300	1400 ZM	109,00
A07.8610.300	1000	88,00
A07.8690.300	900 ZM	84,00
A07.8650.300	500	65,00



Röllchenbahn 400mm  
Roller conveyor (small rollers)  
Convoyeur (petits rouleaux)

Art.-Nr.	Elementlänge	EUR
A07.8615.400	1500	116,00
A07.8614.400	1400 ZM	110,00
A07.8610.400	1000	90,00
A07.8690.400	900 ZM	86,00
A07.8650.400	500	67,00



Kreuzbrücke inkl. 4 Endanschlägen  
Crossing with 4 stopping borders  
Pont de croisement avec 4 rébords

Art.-Nr.	Maß / dimension	EUR
A07.8830.300	300 x 300	157,00
A07.8840.400	400 x 400	171,00
A07.8830.400	300 x 400	163,00

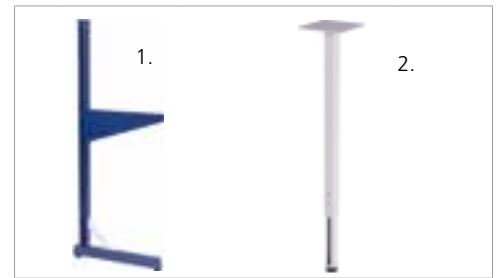

Stützfuß / Eckplattenstütze  
Foothold on the side / Central foot  
Béquille latérale / Béquille centrale

	Art.-Nr.	Maß / dimension	EUR
1.	A07.89.42	Stützfuß 550x1348	65,00
2.	A07.89.10	Eckplattenstütze	26,70



Anschlag rechts oder links (paarweise)  
Endstop for roller conveyor (pair)  
Arrêt pour convoyeur (un paire)

Art.-Nr.	Maß / dimension	EUR
A07.81.02	182 x 8 x 30	19,50



Endanschlag  
Border  
Rébord

Art.-Nr.	Länge	EUR
A07.8904.300	300	6,50
A07.8904.400	400	7,00



Traverse zur Verketting der Grundmodule  
Cross bar to connect the basic modules  
Traverse pour connecter des modules de base

Art.-Nr.	Länge	EUR
A07.89.16	1500	16,50
A07.89.17	1000	14,00

Zubehör  
Accessories  
Accessoires



Werkstückträger zur Beförderung von Bauteilen auf den Rollen- und Röllchenbahnen  
Pallet to transport the components  
*Palette pour transporter des composants*

Art.-Nr.	Maß / dimension	EUR
A07.89.40	294 x 294 x 25	17,90
A07.89.43	294 x 294 x 40	22,20
A07.89.41	394 x 394 x 25	27,80



1. Einseitiges Obergestell für Grundmodule  
2. Geräteschiene  
1. Lateral overhead frame for basic modules, 2. Rail  
*1. Cadre supérieur unilatéral pour mod. de base, 2. Rail*

	Art.-Nr.	Länge	EUR
1.	A07.8915.1	1500	103,00
1.	A07.8910.1	1000	97,00
2.	A03.910.03	1000	36,90

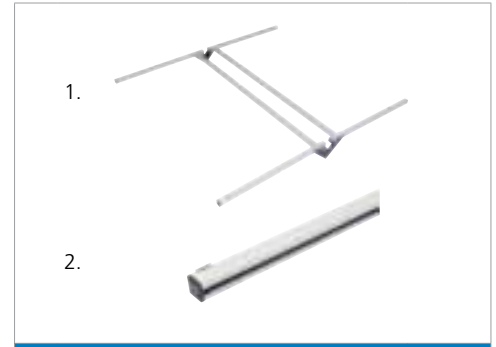

1. Doppelseitiges Obergestell für Grundmodule  
2. Geräteschiene  
1. Bilateral overhead frame for basic modules, 2. Rail  
*2. Cadre supérieur, bilatéral pour mod. de base, 2. Rail*

	Art.-Nr.	Länge	EUR
1.	A07.8915.2	1500	112,00
1.	A07.8910.2	1000	105,00
2.	A03.915.03	1500	47,50



Fachböden in Holz  
Wooden shelves  
*Etagères en bois*

Art.-Nr.	Maß / dimension	EUR
A07.8915.350	1500 x 350 x 19	82,00
A07.8910.350	1000 x 350 x 19	71,50



Metallfachböden 1000mm, Neigung 0, 10°, 20°  
Metal shelf 1000mm, inclination 0, 10°, 20°  
*Etagère métallique 1000mm, inclinaison 0, 10°, 20°*

Art.-Nr.	Maß / dimension	EUR
A03.910.220	1000 x 220	58,00
A03.910.320	1000 x 320	61,50
A03.910.420	1000 x 420	65,50



Metallfachböden 1500mm, Neigung 0, 10°, 20°  
Metal shelf 1500mm, inclination 0, 10°, 20°  
*Etagère métallique 1500mm, inclinaison 0, 10°, 20°*

Art.-Nr.	Maß / dimension	EUR
A03.915.220	1500 x 220	61,50
A03.915.320	1500 x 320	70,00
A03.915.420	1500 x 420	81,00



Magnetwand  
Magnetic panel  
*Panneau magnétique*

Art.-Nr.	Maß / dimension	EUR
A03.983.10	1000 x 20 x 302	25,00
A03.983.15	1500 x 20 x 302	33,00



Lochwand  
Perforated panel  
*Panneau perforé*

Art.-Nr.	Maß / dimension	EUR
A03.983.102	1000 x 20 x 302	45,00
A03.983.113	1500 x 20 x 302	49,00



Schwenkarmhalter P, Befestigung auf Arbeitsplatte  
Arm support P to fix on the worktop  
*Support P pour bras à fixer sur le plateau*

Art.-Nr.	EUR
A07.89.03	18,50



**Zubehör**  
**Accessories**  
**Accessoires**



Schwenkarmhalter S, Befestigung an der Tragsäule  
Arm support S to fix on the upright  
*Support S pour bras à fixer au montant*

Art.-Nr.	EUR
A07.89.04	33,00



Dokumentenhalter mit Schwenkarm, DIN A4, mit Abrolleiste unten  
Support for documents DIN A4 with swinging arm, with bottom border  
*Support pour documents DIN A4 avec bras orientable, rebord en bas*

Art.-Nr.	Maß / dimension	EUR
A07.89.13	320 x 320 x 333	60,00



Schwenkrahmen mit Lochwand zweiseitig  
Frame on swinging arm with 2 perforated panels front and rear  
*Cadre sur bras orientable avec 2 panneaux perforés, recto/verso*

Art.-Nr.	Maß / dimension	EUR
A07.89.44	910 x 60 x 300	175,00



Schwenkrahmen mit 2 neigbaren Fachböden  
Frame on swinging arm with 2 inclinable shelves  
*Cadre sur bras orientable avec 2 étagères inclinables*

Art.-Nr.	Maß / dimension	EUR
A07.89.05	910 x 280 x 300	185,00



Schwenkarm mit Monitorhalterung für Flachbildschirm u. Tastaturauflage  
Swinging arm with support for flat screen and keyboard  
*Bras orientable avec support écran plat et clavier*

Art.-Nr.	Maß / dimension	EUR
A07.45.20	700 x 370 x 320	206,00



Schwenkarm mit Ablage und Riffelgummi für Laptop  
Swinging arm with shelf and rubber mat for laptop  
*Bras orientable avec étagère et caoutchouc cannelé pour ordinateur portable*

Art.-Nr.	Maß / dimension	EUR
A07.89.22	420 x 300 x 20	71,50



PC-Halter A zur seitl. Befestigung an der Tragsäule (Auflagepunkt am Fußteil)  
Support PC for fixation sidewise on the upright (fixing point also on the foot)  
*Support ordinateur pour fixer au bord du montant (Point d'appui aussi sur le pied)*

Art.-Nr.	Maß / dimension	EUR
A07.89.07	219 x 550 x 400	49,50



PC-Halter H zur Befestigung unter der Platte, Breite einstellbar  
Support PC "H" to fix under the worktop, width adjustable  
*Support "H" pour fixer en dessous du plateau, largeur réglable*

Art.-Nr.	Maß / dimension	EUR
A07.89.08	250 x 550 x 500	45,50



Info-Tasche DIN A4 zur seitlichen Befestigung an der Tragsäule  
Support for documents DIN A4 to fix sidewise on the upright  
*Support pour documents DIN A4 pour fixer au bord du montant*

Art.-Nr.	Maß / dimension	EUR
A07.89.15	216 x 35 x 333	14,00

Zubehör  
Accessories  
Accessoires



Behälterträger 1000mm komplett mit Sichtlagerkästen  
Support for bins 1000mm with bins (see size)  
Support pour bacs 1000mm avec des bacs (voir dimension)

Art.-Nr.	Maß / dimension	EUR
A07.89.18	200 x 350 / 300 x 145	47,00
A07.89.19	145 x 230 / 195 x 125	62,00



Behälterträger 1500mm komplett mit Sichtlagerkästen  
Support for bins 1500mm with bins (see size)  
Support pour bacs 1500mm avec des bacs (voir dimension)

Art.-Nr.	Maß / dimension	EUR
A07.89.23	200 x 350 / 300 x 145	58,00
A07.89.24	145 x 230 / 195 x 125	71,50



Rolladenschrank zum Einhängen in die Tragsäulen  
Roller shutter cabinet to fix between the uprights  
Armoire à rideau pour fixer entre les montants

Art.-Nr.	Maß / dimension	EUR
A03.990.01.14	910 x 220 x 820	431,00



Hängeschublade 100mm inkl. Befestigungsmaterial  
Hanging drawer bloc 100mm with fixing material  
Block tiroir suspendu 100mm avec mat. de fixation

Art.-Nr.	Maß / dimension	EUR
A07.18.01	380 x 400 x 140	68,00



Armauflage zur Befestigung an der Werkbankplatte, Bezug Kunstleder / Arm support, to fix at the worktop, cover synthetic leather / Support pour les bras, à fixer au bord du plateau, cuir artificiel

Art.-Nr.	Maß / dimension	EUR
A07.89.12	700 x 160 x 30	91,00
A07.89.11	1200 x 160 x 30	102,00



Fußstütze, freistehend, in der Höhe verstellbar  
Individual footrest, height adjustable  
Répose-pied individuel, réglable en hauteur

Art.-Nr.	Maß / dimension	EUR
A07.89.09	600 x 300	71,00



Flaschenhalter zur Montage an der Lochplatte  
Support for cans/bottles, to fix in the perforated panel  
Support bouteille, à fixer dans le panneau perforé

Art.-Nr.	Maß / dimension	EUR
A03.900.43	40 x 30 x 70	20,00



Zugentlastung zur Sicherung der verlegten Kabel in der Tragsäule  
Cord grip for the upright  
Collier de fixation pour le montant

Art.-Nr.	EUR
A07.861.01	3,00



Flachbildschirmhalterung für Lochwand  
Support for flat screen to fix in the perforated panel  
Support pour écran plat à fixer dans le panneau perforé

Art.-Nr.	Maß / dimension	EUR
A07.45.21	160 x 30 x 210	30,00

**Zubehör**  
**Accessories**  
**Accessoires**

Werkzeite



Federzugblancer, Auszug 1600mm  
Balancer, length 1600mm  
*Dispositif, long. 1600mm*

Art.-Nr.	Tragkraft / Gewicht	EUR
A03.900.44	0,4-1,0kg / 0,55kg	82,00
A03.900.45	1,0-2,0kg / 0,60kg	89,00
A03.900.46	2,0-3,0kg / 0,75kg	96,00



Federzug mit Schlauch, max. 8 bar, 30L/min.,  
beiseitig 1/4", Auszug 1400mm  
Balancer with tube, max. 8bar, 30l min.,  
access 1/4A, length 1400mm / *Dispositif avec*  
*tuyau, max.8p.a., 2x1/4A, long.1400mm*

Art.-Nr.	Tragkraft	EUR
A03.900.60	0,4-0,8kg	242,00
A03.900.61	0,8-1,5kg	248,00
A03.900.62	1,2-2,5kg	254,00



Drehteller mit Arretierung je 45° mit Riffelgummiauflage / Rotary plate with stop at 45°, with fluted rubber mat / *Plateau revolver, stop à 45°, avec caoutchouc cannelé*

Art.-Nr.	Maß / dimension	EUR
A07.60.31	Ø 380	413,00
A07.60.32	Ø 500	499,00



Drehteller ohne Arretierung mit Riffelgummimatte  
Rotary plate, no stop, with fluted rubber mat  
*Plateau revolver, pas de stop, avec caoutchouc cannelé*

Art.-Nr.	Maß / dimension	EUR
A07.60.33	Ø 380	269,00
A07.60.34	Ø 500	359,00



Magnete, VE 10 St.  
Magnets, 10 pcs.  
*Aimants, 10 pcs.*

Art.-Nr.	Maß / dimension	EUR
A03.900.07	25 x 25	16,20



Ordnerhalter für Tragsäule  
Support for folder, (in the upright)  
*Support classeur pour le montant*

Art.-Nr.	Maß / dimension	EUR
A03.900.40	120 x 300 x 340	54,00



Taschenhalter  
Bag support  
*Support pour sac*

Art.-Nr.	Maß / dimension	EUR
A03.900.41	40 x 30 x 70	15,50



Rollenhalter  
Support for rolls  
*Support rouleau*

Art.-Nr.	Maß / dimension	EUR
A03.900.42	140 x 106 x 71	21,00



Sichtlagerkästen aus Polypropylen  
(Deckel auf Anfrage)  
Bins, polypropylene (covers on demand)  
*Bacs en polypropylène (couverture sur demande)*

Art.-Nr.	Größe	Maß / dimension	EUR
A03.901.001	Gr.1	100 x 95 / 65 x 50	0,80
A03.901.002	Gr.2	100 x 170 / 140 x 80	0,95
A03.901.003	Gr.3	145 x 230 / 195 x 125	2,60
A03.901.004	Gr.4	200 x 350 / 300 x 145	4,70
A03.901.005	Gr.5	200 x 350 / 300 x 200	8,70



Kleinteile-Magazin mit herausfallsicheren Schubladen  
Small parts tray with drawer stop  
*Bac pour petites pièces, tiroirs assurés*

Art.-Nr.		EUR
A07.89.30	12 Schubladen à 80 mm	28,00
A07.89.31	7 Schubladen, 4x 80, 2x 167, 1x 339mm	27,50
A07.89.32	6 Schubladen à 167mm	27,00



Behälterleiste mit Kippschubladen  
Support with tilting bins  
*Support avec bacs à basculer*

Art.-Nr.	Schubladen / drawers / tiroirs	Maß / dimension	EUR
A07.89.33	3	601 x 198 x 238	47,00
A07.89.34	4	601 x 172 x 206	38,50
A07.89.35	5	601 x 136 x 163	27,50
A07.89.36	6	601 x 94 x 113	19,00

## Mobile Trolleys Chariots



Die Mobilen zur Workraster - Serie ermöglichen einen schnellen Zugriff und höchste Mobilität. Wellig wie nie bestechen sie durch 4 Lenkrollen mit Durchmesser 125 mm (inkl. 2 Feststellern). Einfaches Handling durch benutzerfreundliche Kunststoffgriffe. Als Transport- oder Bereitstellwagen, ob als mobiler Arbeitsplatz oder zur Aufnahme von Werkzeug durch Lochwände, sind sie voll einsetzbar. Durch ein Höhenraster von 38 mm, verschiedenen Höhen und Tiefen, ist eine individuelle Bestückung einseitig wie beidseitig möglich. Zur Materialzufuhr lassen sich Fachböden einhängen und viele Teile der Multi-Wand. Das Zubehör des Workraster-Programmes ist kompatibel.

The Mobile trolleys of the Workraster series make rapid access and maximum mobility possible. They are more manoeuvrable than ever before and have impressive 4 swivel castors, 125 mm in diameter (incl. 2 brakes). Simple handling thanks to user-friendly plastic handles. As transport or storage trolleys, whether used as a mobile workstation or for storing tools in the perforated panels, they can be used in any situation. Thanks to a height raster of 38 mm, various heights and depths, individual equipping is possible on one or both sides. Shelves can be added to supply material as can many parts of the multi-board. The accessories of the Workraster range are compatible.

Les éléments mobiles de la série Workraster permettent un accès rapide et une mobilité très élevée. Plus que jamais vous serez séduit par la maniabilité des 4 roulettes pivotantes d'un diamètre de 125 mm (y compris 2 blocages). Maniement simple via les poignées ergonomiques en plastique. Que ce soit comme trolley de transport ou de mise à disposition, ou comme élément de votre poste de travail mobile ou pour accueillir les outils, via les panneaux perforés, vous pouvez les utiliser à plein rendement. Grâce à une grille d'une hauteur 38 mm et des hauteurs et profondeurs variées, vous pouvez les équiper d'un ou des deux côtés. Pour l'approvisionnement en matériau, vous pouvez suspendre les tablettes et un grand nombre de pièces du cadre supérieur. La gamme d'accessoires Workraster est compatible.



### Workraster - Mobile E

Werkstattwagen mit Bodenblech, 1x Lochwand, 2x Greifschalenschiene, 1x Fachboden 220mm, 1x Fachboden 320mm, 1x Behälterleiste mit 6 Schubladen, 12x Sichtlagerkästen Gr.4, 12x Gr.3, 8x Gr.2.  
Workshop trolley with floor section, 1x perforated panel, 2x service tray rail, 1x 220mm shelf, 1x 320mm shelf, 1x container strip with 6 drawers, 12x small boxes size 4, 12x small boxes size 3, 8x small boxes size 2.  
Chariot avec plaque de fond, 1 x panneau perforé, 2 x rails à picots, 1 x tablette de 220mm, 1 x tablette de 320 mm, 1 x réglette de bacs avec 6 tiroirs, 12 x bacs ouverts taille 4, 12 x taille 3, 8 x taille 2

Art.-Nr.	Maß / dimension	EUR
A07.8310.01	1000 x 800 x 2198	639,00



### Workraster - Mobile DK

Werkstattwagen mit Bodenblech, 2x Lochwand, 4x Greifschalenschiene, 1x Behälterleiste mit 6 Schubladen, 4x Eurobehälter, 4x Sichtlagerkästen Gr.4, 12x Sichtlagerkästen Gr.3, 16x Sichtlagerkästen Gr.2.  
Workshop trolley with floor section, 2x perforated panel, 4x service tray rail, 1x container strip with 6 drawers, 4x euro container, 4x small boxes size 4, 12x small boxes size 3, 16x small boxes size 2.  
Chariot avec plaque de fond, 2 x panneaux perforés, 4 x rails à picots, 1 x réglette de bacs avec 6 tiroirs, 4 x bacs Euro, 4 x bacs ouverts taille 4, 12x bacs ouverts taille 3, 16 x bacs ouverts taille 2.

Art.-Nr.	Maß / dimension	EUR
A07.8310.02	1000 x 960 x 1476	649,00



### Workraster - Mobile DK

Werkstattwagen mit Bodenblech, 2x Lochwand, 2x Greifschalenschiene, 2x Fachboden 220mm, 8x Sichtlagerkästen Gr.4, 18x Sichtlagerkästen Gr.3, 8x Sichtlagerkästen Gr.2.  
Workshop trolley with floor section, 2x perforated panel, 2x service tray rail, 2x 220mm shelf, 8x small boxes size 4, 18x small boxes size 3, 8x small box sizes 2.  
Chariot avec plaque de fond, 2 x panneaux perforés, 2 x rails à picots, 2 x tablettes de 220mm, 8 x bacs ouverts taille 4, 18 x bacs ouverts taille 3, 8x bacs ouverts taille 2.

Art.-Nr.	Maß / dimension	EUR
A07.8310.03	1000 x 960 x 1476	635,00



### Workraster - Mobile E Arbeitsplatz

Mobiler Arbeitsplatz mit Platte aus Buche Multiplex Länge 1500mm, 25mm stark, 1x Greifschalenschiene, 1x Fachboden 220mm, 2x Lochwände, 8x Sichtlagerkästen Gr.2, 6x Sichtlagerkästen Gr.3  
Mobile workstation with top made from beech multiplex 1500mm long, 25 mm deep, 1x service tray rail, 1x 220mm shelf, 2x perforated panel, 8x small boxes size 2, 6x small boxes size 3  
Poste de travail mobile avec panneau en multiplis de hêtre, longueur 1 500mm, épaisseur 25mm, 1 x rail à picot, 1 x tablette 220mm, 2 x panneaux perforés, 8 x bacs ouverts taille 2, 6 x bacs ouverts taille 3

Art.-Nr.	Maß / dimension	EUR
A07.8310.50	1000 x 800 x 2198	651,00



### Workraster - Mobile: Grundbemaßungen

Die Workraster - Mobile sind in verschiedenen Tiefen und Höhen zusammenstellbar und genauso flexibel und individuell einsetzbar wie die Serie selbst

### Workraster - trolleys: basic sizes

The Workraster Mobile trolleys can be produced in various depths and heights and can be used just as flexibly and individually as the series itself Scope of delivery as shown but without laptop, tools and rotation plate

### Workraster - Mobile : Dimensions de base

Les éléments mobiles Workraster peuvent être montés en différentes profondeurs et hauteurs et tout aussi polyvalent et modulaire que la série elle-même.



Mobile  
Trolleys  
Chariots



Mobil E mit Bodenblech, Multi-Rollladenschrank, Sichtlagerschiene, Fachboden 220mm, Sichtlagerkästen 8x Gr.2, 6x Gr.3, 8x Gr.4  
Trolley E with bottom shelf, roller shutter cabinet, support or bins, shelf 220 mm, bins: 8x size 2, 6x size 3, 8x size 4  
*Chariot E avec étagère en bas, support pour bacs, armoire à rideau, étagère 220 mm, 8 bacs taille 2, 6 bacs taille 3, 8 bacs taille 4*

Art.-Nr.	Maß / dimension	EUR
A07.8310.04	1000 x 800 x 2198	925,00



Mobil E mit Bodenblech, 2 Sichtlagerschienen, 2 Lochwänden, 4 Eurobehältern, Sichtlagerkästen 6x Gr.2, 8x Gr.3, Kleinteilemagazin mit 12 Schubladen, Behälterleiste mit 6 Schubladen  
Trolley E with bottom shelf, 2 rails for bins, 2 perforated panels, 4 EURO bins, bins: 8x size 2, 6x size 3, Magazine for small parts with 12 drawers, support with 6 tilting bins  
*Chariot E avec étagère en bas, 2 supports pour bacs, 2 panneaux perforés, 4x bacs EURO, bacs: 6x taille 2, 8x taille 3, bac pour petites pièces 12 tiroirs, Support avec 6 bacs à basculer*

Art.-Nr.	Maß / dimension	EUR
A07.8310.05	1000 x 800 x 1476	585,00



Mobil DK mit Bodenblech, Multi-Rollladenschrank, 2x Fachboden 220mm, 2 Lochwände, 4 Eurobehältern, Sichtlagerkästen 12x Gr.3, 4 x Gr. 4  
Trolley DK with bottom shelf, roller shutter cabinet, 2 shelves 220mm, 2 perforated panels, 4 EURO bins, bins: 12x size 3, 4x size 4  
*Chariot DK avec étagère en bas, armoires à rideau, 2 étagères 220 mm, 2 panneaux perforés, 4 bacs EURO, 12 bacs taille 3, 4 bacs taille 4*

Art.-Nr.	Maß / dimension	EUR
A07.8310.06	1000 x 800 x 2198	769,00



Mobile E Werkstattwagen mit Bodenblech, 2x Fachboden 220mm, 2x Greifschalenschiene, 2x Lochwände, 4x Eurobehälter, 4x Sichtlagerkästen Gr.4, 18x Sichtlagerkästen Gr.3, 8x Sichtlagerkästen Gr.2  
Trolley E with bottom shelf, 2 shelves 220mm, 2 rails for bins, 2 perforated panels, 4 EURO bins, bins: 4x size 4, 18x size 3, 8x size 2  
*Chariot E avec étagère en bas, 2 tablettes 220 mm, 2 rails pour bacs, 2 panneaux perforés, 4 bacs EURO, 4 bacs taille 4, 18 bacs taille 3, 8 bacs taille 2*

Art.-Nr.	Maß / dimension	EUR
A07.8310.07	1000 x 800 x 2198	725,00



**Grundmodul - Mobil**  
**Main Unit - Trolleys**  
**Module de base - Chariots**



Mobil mit Ablageboden, 4 Lenkrollen ø 125mm mit Feststeller  
Trolley with bottom shelf, 4 swivel wheels ø 125mm with brakes  
Chariot, étagère en bas, 4 roulettes libres ø 125mm avec freins

Art.-Nr.	Maß / dimension	EUR
A07.8310.811	1000 x 800 x 1476	286,00



Mobil mit Ablageboden, 4 Lenkrollen ø 125mm mit Feststeller  
Trolley with bottom shelf, 4 swivel wheels ø 125mm with brakes  
Chariot, étagère en bas, 4 roulettes libres ø 125mm avec freins

Art.-Nr.	Maß / dimension	EUR
A07.8310.821	1000 x 800 x 2198	302,00



Mobil doppelseitig mit Ablageboden, 4 Lenkrollen ø 125mm mit Feststellern  
Trolley double-sided with bottom shelf, 4 swivel wheels ø 125mm with brakes  
Chariot bilatérale, 4 roulettes libres ø 125mm avec freins

Art.-Nr.	Maß / dimension	EUR
A07.8310.912	1000 x 960 x 1476	295,00



Mobil doppelseitig mit Ablageboden, 4 Lenkrollen ø 125mm mit Feststellern  
Trolley double-sided with bottom shelf, 4 swivel wheels ø 125mm with brakes  
Chariot bilatérale, 4 roulettes libres ø 125mm avec freins

Art.-Nr.	Maß / dimension	EUR
A07.8310.922	1000 x 960 x 2198	309,00

## Mobile - Zubehör Trolleys - Accessories Chariots - Accessoires



**Komponenten zur Bestückung der Mobile** - Das Workcraster Zubehör finden sie ab Seite 23  
**Components to assemble the trolley / Composants pour équiper les servantes**



Behälterträger 1000mm komplett mit Sichtlagerkästen  
Support for bins 1000mm with bins (see size)  
Support pour bacs 1000 mm avec des bacs  
(voir dimension)

Art.-Nr.	Maß / dimension	EUR
A07.89.18	200 x 350 / 300 x 145	47,00
A07.89.19	145 x 230 / 195 x 125	62,00



Eurobehälter aus Polypropylen, Farbe blau  
EURO-bin, polypropylene, colour blue  
Bac EURO, polypropylène, couleur bleu

Art.-Nr.:	Maß / dimension	EUR
A03.55498	300 x 400 x 120	16,50
A03.55501	300 x 400 x 170	17,60
A03.55504	300 x 400 x 220	22,80



Fachboden, Einbau zwischen den Tragsäulen, Neigung 0,10°,20°  
Shelf to fix between the uprights, Inclination 0,10,20°  
Étagère, à fixer entre les montants, inclinaison 0,10°,20°

Art.-Nr.	Maß / dimension	EUR
A03.910.220	1000 x 220	58,00
A03.910.320	1000 x 320	61,50
A03.910.420	1000 x 420	65,50

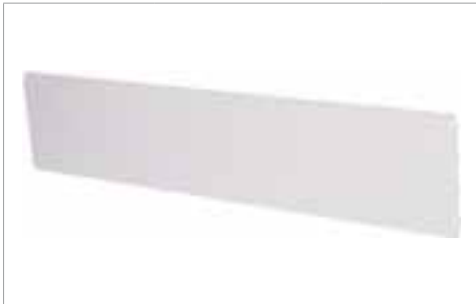

Magnetwand, Einbau zwischen den Tragsäulen  
Magnetic panel, to fix between the uprights  
Panneau magnétique, à fixer entre les montants

Art.-Nr.	Maß / dimension	EUR
A03.983.10	1000 x 20 x 302	25,00



Lochwand 302mm hoch, Einbau zwischen den Tragsäulen  
Perforated panel, to fix between the uprights  
Panneau perforé, à fixer entre les montants

Art.-Nr.	Maß / dimension	EUR
A03.983.102	1000 x 20 x 302	45,00



Rollladenschrank zum Einhängen in die Tragsäulen  
Roller shutter, cabinet to fix between the uprights  
Armoire à rideau, à fixer entre les montants

Art.-Nr.	Maß / dimension	EUR
A03.990.01.14	910 x 220 x 820	431,00



Info-Tasche DIN A4 zur seitl. Befestigung an der Tragsäule  
Support for documents DIN A4 to fix sideways on the upright  
Support pour documents DIN A4 pour fixer au bord du montant

Art.-Nr.	Maß / dimension	EUR
A07.89.15	216 x 35 x 333	14,00



Kleinteile-Magazin mit herausfallsicheren Schubladen  
small parts tray with drawer stop  
Bac pour petites pièces, tiroirs assurés

Art.-Nr.	Schubladen / drawers / tiroirs	EUR
A07.89.30	12 x 80	28,00
A07.89.31	4x 80, 2x 167, 1x 339	27,50
A07.89.32	6 x 167	27,00



Behälterleiste mit Kippschubladen  
Support with tilting bins  
Support avec bacs à basculer

Art.-Nr.	Schubladen / drawers / tiroirs	Maß / dimension	EUR
A07.89.33	3	601 x 198 x 238	47,00
A07.89.34	4	601 x 172 x 206	38,50
A07.89.35	5	601 x 136 x 163	27,50
A07.89.36	6	601 x 94 x 113	19,00

# Werkergo



**Sichtlagerkästen**  
Small boxes  
**Bacs**  
Seite 78

**Lochwände**  
Perforated panels  
**Panneaux perforés**  
Seite 75

**Beleuchtung**  
Lighting  
**Éclairage**  
Seite 138

**Obergestelle**  
Overhead frames  
**Cadres supérieurs**  
Seite 75



**Stühle**  
Chairs  
**Chaises**  
Seite 154

**Arbeitsplatten**  
Worktops  
**Plateaux**  
Seite 72

**Schwenkarm mit Ablage und Riffelgummi für Laptop**  
Swinging arm with shelf and rubber mat for laptop  
**Bras orientable avec étagère et caoutchouc cannelé pour ordinateur portable**  
Seite 77

- Standard-Farben: RAL 7035 - lichtgrau / RAL 5012 - lichtblau
- Stufenlos höhenverstellbar von 670 mm bis 1015 mm HV - Bereich: 345 mm
- 4 verschiedene Arten der Höhenverstellung
- Als Komplettangebote oder im Baukastensystem
- Untergestell aus Stahlrohr 45 x 45 mm, Traversen aus Aluminium-Profilen 40 x 40 mm
- Direkte Versorgung mit Beleuchtung, Strom und Druckluft möglich
- Umfangreiches Zubehör: Flexible Gestaltung und Umrüstung des Arbeitsplatzes
- 4 verschiedene Arbeitsplatten
- 4 verschiedene Längen
- 3 verschiedene Tiefen
- 2 verschiedene Gestellarten: 4-Fuß und C-Fuß

- Standard colours RAL 7035 light grey and RAL 5012 light blue
- Stepless height adjustment from 670 to 1015 mm (345 mm)
- 4 different types of height adjustments
- Completely organized or in unit construction system
- Frame in steel tube 45x45 mm, inside aluminium profile 40x40mm
- Direct supply of energy, lighting, air etc.
- A lot of accessories = various possibilities
- 4 different worktops
- 4 different lengths
- 3 different depths
- 2 different frames: 4-feet and foot in C

- Couleurs standard RAL 7035 gris clair et RAL 5012 bleu clair
- Réglable en hauteur de 670 – 1015 mm (de 345 m)
- 4 variations du réglage d'hauteur
- Comme table complète ou modulaire
- Cadre en tube d'acier 45x45 mm, intérieur en profile d'aluminium 40x40mm
- Approvisionnement direct d'énergie, de lumière, air comprimé etc.
- Beaucoup d'accessoires = beaucoup des variations
- 4 plateaux diff., 4 longueurs diff.
- 3 profondeurs diff., 2 cadres diff.



*Workcraster*

**Arbeitsplatzsysteme**

Der ergonomische Alleskönner

**Workstations**

Ergonomic - Individually - versatile applications

**Des postes de travail**

*ergonomique - individuel - application multiple*

Seite  
Page  
Page

4-Fuß Verbindung und Verkettung  
4-feet, tables in connection  
*Des postes 4 pieds en connexion*



40

4-Fuß Arbeitsplatzsysteme  
4-feet-table system  
*Le système des postes 4 pieds*



44

4-Fuß Grund- & Anbaugestelle  
4-feet, basic and add-on modules  
*4 pieds, module de base et additionnel*



52

C-Fuß Verbindung und Verkettung  
C-foot, tables in connection  
*Des postes en C en connexion*



56

C-Fuß Arbeitsplatzsysteme  
C-foot table system  
*Le système des postes en C*



60

C-Fuß Grund- & Anbaugestelle  
C-foot, basic and add-on modules  
*Module de base et additionnel pour les postes en C*



68

Arbeitsplatten  
Worktops  
*Plateaux*

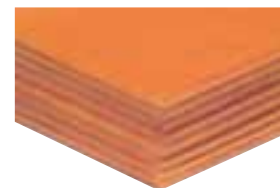

72

Zubehör  
Accessories  
*Accessoires*



74

# Workego



Ein ergonomisches und kostengünstiges Tischsystem mit einer individuell einstellbaren, stufenlosen Höhenverstellung welches eine komfortable Anpassung der Arbeitshöhe von 670 bis 1015 mm (ohne Arbeitsplatten) bietet.

Die Tische sind in 2 Ausführungen erhältlich.

Als 4-Fuß- sowie als C-Fuß-Gestell.

Standardmäßig sind bei beiden die 3 verschiedenen Tiefen: 600, 750 und 900mm als auch die 4 Tischbreiten: 750, 1000, 1500 und 2000mm.

Die Untergestelle sind aus 45 x 45 mm Stahlrohren gefertigt. Die Traversen für die Höhenverstellung bestehen aus Aluminium-Profilen 40x40mm. Für einen geräuscharmen, gleichmäßigen Lauf sorgen hochwertige Kunststoff-Führungen.

Dadurch ist das System sehr robust gebaut, flexibel gestaltbar und durch die verschiedenen Arten der Höhenverstellung wie Klemmfeststellung, Kurbelantrieb (Belastung je bis 200kg), Elektrisch mit 1 Motor (Belastung bis 180kg) oder mit 2 Motoren (Belastung bis 300kg) wird es zu einem unschlagbaren, anwenderfreundlichen Produkt.

Eben wieder eine Innovation aus dem Hause Bedrunka+Hirth, selbstverständlich alles **„Made in Germany“**

Zusätzlich besticht WorkErgo mit umfangreichem Zubehör, verschiedenen Arbeitsplatten (auch EGB-leitfähig) sowohl auch durch die unzähligen Kombinations- und Verkettungsmöglichkeiten.

An der Rückseite der Tische können Tragsäulen angebracht werden, in welche Loch- und Magnetwände, Energiekanäle und ein umfangreiches Sortiment an Zubehör eingehängt, bzw. befestigt werden kann.

Somit steht einer ergonomischen Arbeitsplatzgestaltung durch direkte Versorgung mit Schwenkarmen, Licht, Druckluft und Strom nichts im Weg.

A new ergonomic and economic workstation system with an individual and stepless height adjustment offers a comfortable application in a height from 670 to 1015 mm (without worktop)

All tables are possible in 2 different types:

As 4-feet-frame and frame in "C".

Depth: 600, 750 and 900 mm.

Width: 750, 1000, 1500 and 2000 mm

Frame in steel tube construction 45x45mm, the height adjustment in aluminium profile 40x40mm with noiseless plastic guides for a silent and regular adjustment. This system is very solid, flexible for different use, height adjustment by screw clamping, by crank, with 1 motor (load cap. max. 180 kg) or 2 motors (load cap. max. 300kg). A most economic and user-friendly product.

This is an innovation by Bedrunka+Hirth "Made in Germany". A large number of accessories and different worktops (also in ESD) are available to make individual combinations. You also can mount uprights in the rear for overhead frames, perforated and magnetic panels, electrical passage etc. for your individual ergonomic workstation with direct supply of energy, compressed air, lighting.

*Le nouveau système ergonomique et économique, à réglage continue et individuel pour une application confortable, hauteur de 670 à 1015 mm (sans plateau)*

*Toutes les tables en 2 différentes versions:*

*Comme table 4 pieds et avec cadre en "C".*

*Profondeur: 600, 750 et 900 mm.*

*Largeur: 750, 1000, 1500 et 2000 mm*

*Cadre en tube d'acier 45 x45mm, le réglage d'hauteur en profile d'aluminium 40x40mm, avec des glissières en plastique de haute qualité. Ce système est très robuste et flexible pour différentes applications, réglable en hauteur par serre-fils, par manivelle, avec 1 moteur (charge max. 180 kg) ou avec 2 moteurs (charge max.300kg)*

*C'est une innovation de Bedrunka+Hirth "Made in Germany". Beaucoup d'accessoires et plusieurs plateaux (aussi en DCE) sont disponibles pour votre combinaison individuelle. Il est bien possible de monter des cadres supérieurs au fond avec des panneaux perforés, panneaux magnétiques, passage électrique etc. pour recevoir une table individuelle adapté à vos besoins, avec accès direct aux bras orientables, avec énergie, air comprimé et lumière.*

Beispiel: 4-Fuß-Tisch + Kurbelverstellung (2) =  
 Exemple: 4-feet-table + adjustment by crank = WE V2  
 Exemple: Table 4 pieds + réglage par manivelle =



	Klemmfeststellung Adjustment by screw clamping Réglage par serre-fils	<b>1</b>	WE V1	WE C1	
	Kurbelverstellung Adjustment by crank Réglage par manivelle	<b>2</b>	WE V2	WE C2	
	elektrische Höhenverstellung 1 Motor Adjustment with 1 motor Réglage par 1 moteur	<b>3</b>	WE V3	WE C3	
	elektrische Höhenverstellung 2 Motoren Adjustment with 2 motors Réglage par 2 moteurs	<b>4</b>	WE V4	WE C4	

Gestellausführung  
Type of the table frame  
Version de la table

Art der Höhenverstellung  
Type of adjustment  
Version de réglage

**Kombinationsmöglichkeiten 4-Fuß**  
Possible combinations 4-feet  
*Combinaisons possibles 4 pieds*



Reihenkombination bestehend aus Grund- & Anbautisch  
Combination in line with basic table and add-on module  
*Combinaison d'un module de base et un module additionnel*



Reihenkombination bestehend aus zwei Grundtischen  
Combination with 2 basic tables  
*Combinaison avec 2 modules de base*



Eckkombination mit kleiner Eckplatte  
Corner combination with small corner top  
*Combinaison angulaire avec petit plateau au coin*



Eckkombination mit großer Eckplatte  
Corner combination with large corner top  
*Combinaison angulaire avec grand plateau au coin*



Winkelkombination bestehend aus Grund- & Anbautisch  
Angled combination with 1 basic and 1 add-on module  
*Combinaison angulaire avec un module de base et un additionnel*



Kombination aus Grundtisch & Multi-Wand-Aufbau  
Combination basic table + Multi-board  
*Module de base + cadre supérieur*



**Kombinationsmöglichkeiten C-Fuß**  
Possible combinations C-foot  
*Combinaisons possibles -Cadre en "C"*



Reihenkombination bestehend aus Grund- & Anbautisch  
Combination in line with basic table and add-on-module  
*Combinaison d'un module de base et un module additionnel*



Reihenkombination bestehend aus zwei Grundtischen  
Combination with 2 basic tables  
*Combinaison avec 2 modules de base*



Eckkombination mit kleiner Eckplatte  
Corner combination with small corner top  
*Combinaison angulaire avec petit plateau au coin*



Eckkombination mit großer Eckplatte  
Corner combination with large corner top  
*Combinaison angulaire avec grand plateau au coin*



Kombination bestehend aus Grundtisch & Multi-Wand-Aufbau  
Combination basic table + Multi-board  
*Module de base + cadre supérieur*

Weitere Aufbauvarianten finden Sie ab S. 51. Other combinations please see p. 51. D'autres combinaisons veuillez voir p. 51.

**Verkettungsvariante**  
**Linking variant**  
**Variante d'enchaînement**

**Obergestell**  
Overhead frames  
*Cadres supérieurs*  
Seite 75

**Beleuchtung**  
Lighting  
*Éclairage*  
Seite 138

**Federzug**  
Balancer  
*Dispositif*  
Seite 79

**Lochwände**  
Perforated panels  
*Panneaux perforés*  
Seite 75

**Multi-Wand-Aufbau**  
Multi-board  
*Cadre supérieur*  
Seite 75

**Schwenkarme**  
Swinging arms  
*Bras orientables*  
Seite 76

**Grundgestell**  
Basic frame  
*Cadre de base*  
Seite 52

**Blende**  
Side sheet  
*Facade*  
Seite 80



**Verkettungsvariante**  
**Linking variant**  
**Variante d'enchaînement**



**Obergestell**  
Overhead frames  
*Cadres supérieurs*  
Seite 75

**Beleuchtung**  
Lighting  
*Éclairage*  
Seite 138

**Fachböden**  
Shelves  
*Tablettes*  
Seite 75

**Eckplatten**  
Corner panels  
*Plateau d'angle*  
Seite 73

**Grundgestell**  
Basic frame  
*Cadre de base*  
Seite 52

**Drehteller**  
Rotation plate  
*Plateau tournant*  
Seite 79

**Stühle**  
Chairs  
*Chaises*  
Seite 154



**Verkettungsvariante**  
**Linking variant**  
**Variante d'enchaînement**

**Sichtlagerkästen**  
Bins  
*Bacs*  
Seite 79

**Beleuchtung**  
Lighting  
*Éclairage*  
Seite 138

**Fachböden**  
Shelves  
*Tablettes*  
Seite 75

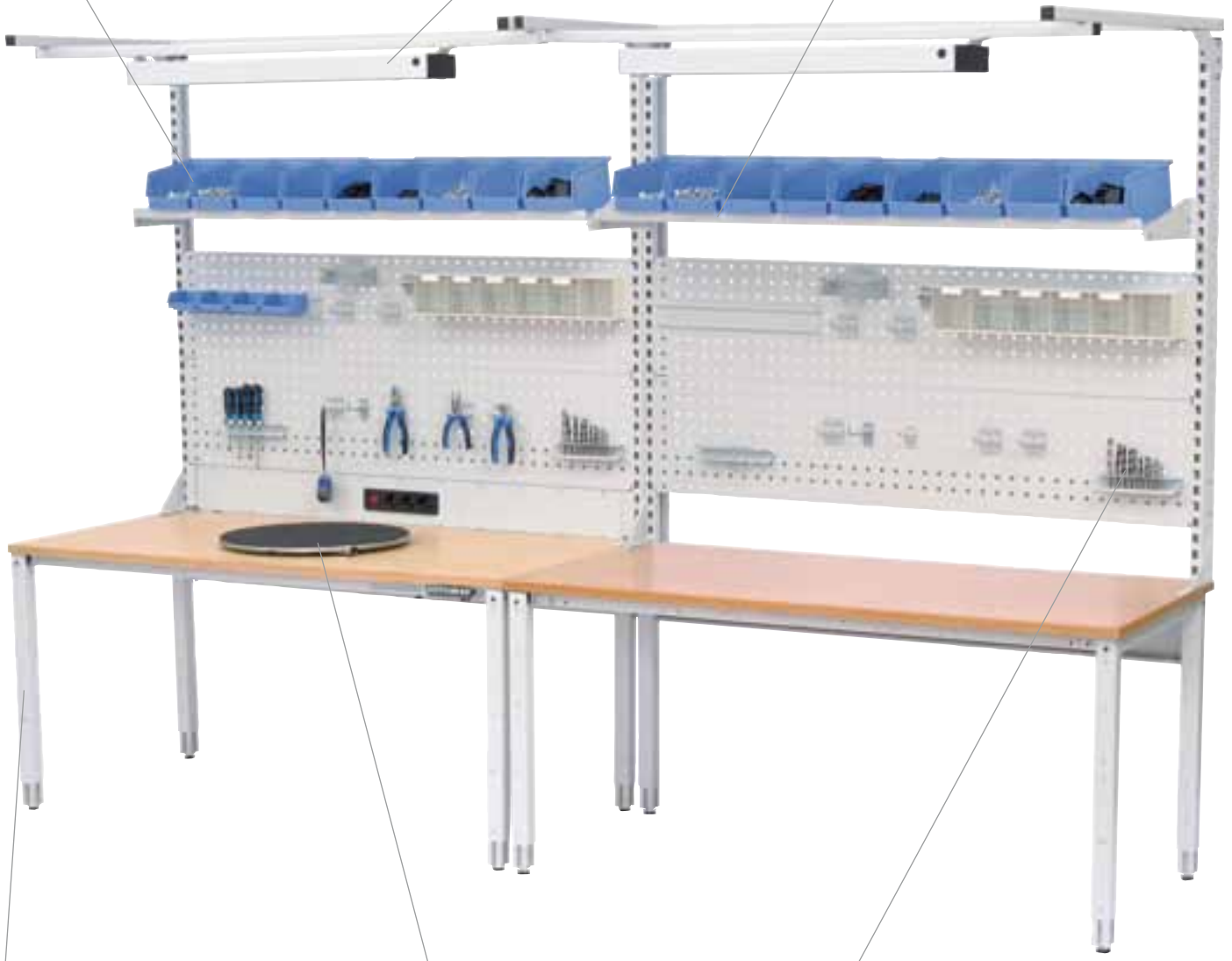

**Grundgestell**  
Basic frame  
*Cadre de base*  
Seite 52

**Drehteller**  
Rotation plate  
*Plateau tournant*  
Seite 79

**Hakensortiment**  
Assortment of hooks  
*Assortiment de crochets*  
Seite 80





**Verkettungsvariante**  
Linking variant  
*Variante d'enchaînement*



**Obergestell**  
Overhead frames  
*Cadres supérieurs*  
Seite 75

**Beleuchtung**  
Lighting  
*Éclairage*  
Seite 138

**Fachböden**  
Shelves  
*Tablettes*  
Seite 75

**Eckplatten**  
Corner panels  
*Plateau d'angle*  
Seite 73

**Grundgestell**  
Basic frame  
*Cadre de base*  
Seite 52

**Arbeitsplatten**  
Worktops  
*Plateaux*  
Seite 72





# Kombinationen aus der Praxis Configurations inspired by experience Combinaison issue de la pratique

Ware wird zerlegt geliefert - Aufpreis für komplette Montage / Delivery not assembled (Supplement delivery assembled) / Livraison non-assemblée (Supplément pour expédition assemblée)



Grundtisch mit Klemmfeststellung, Platte Multiplex 25mm  
Basic table with screw clamping, top multiply 25 mm  
Module de base avec serre-fils, plateau multiplis 25 mm

Art.-Nr.	Breite / length / longueur	T x H / D x H / P x H	EUR
A4075KL60GB	750	600 x 695 - 1040 mm	339,00
A4100KL60GB	1000	600 x 695 - 1040 mm	371,00
A4150KL60GB	1500	600 x 695 - 1040 mm	435,00
A4200KL60GB	2000	600 x 695 - 1040 mm	500,00
A4075KL75GB	750	750 x 695 - 1040 mm	359,00
A4100KL75GB	1000	750 x 695 - 1040 mm	383,00
A4150KL75GB	1500	750 x 695 - 1040 mm	437,00
A4200KL75GB	2000	750 x 695 - 1040 mm	495,00
A4075KL90GB	750	900 x 695 - 1040 mm	380,00
A4100KL90GB	1000	900 x 695 - 1040 mm	424,00
A4150KL90GB	1500	900 x 695 - 1040 mm	511,00
A4200KL90GB	2000	900 x 695 - 1040 mm	599,00



Grundtisch mit Kurbelverstellung, Platte Multiplex 25mm  
Basic table with crank, top multiply 25 mm  
Module de base avec manivelle, plateau multiplis 25 mm

Art.-Nr.	Breite / length / longueur	T x H / D x H / P x H	EUR
A4075KU60GB	750	600 x 695 - 1040 mm	705,00
A4100KU60GB	1000	600 x 695 - 1040 mm	737,00
A4150KU60GB	1500	600 x 695 - 1040 mm	801,00
A4200KU60GB	2000	600 x 695 - 1040 mm	866,00
A4075KU75GB	750	750 x 695 - 1040 mm	726,00
A4100KU75GB	1000	750 x 695 - 1040 mm	749,00
A4150KU75GB	1500	750 x 695 - 1040 mm	803,00
A4200KU75GB	2000	750 x 695 - 1040 mm	861,00
A4075KU90GB	750	900 x 695 - 1040 mm	746,00
A4100KU90GB	1000	900 x 695 - 1040 mm	790,00
A4150KU90GB	1500	900 x 695 - 1040 mm	877,00
A4200KU90GB	2000	900 x 695 - 1040 mm	965,00



Grundtisch mit elektrischer Höhenverstellung, 180 kg, Platte Multiplex 25mm  
Basic table with 1 motor, 180 kg, top multiply 25 mm  
Module de base avec 1 moteur, 180 kg, plateau multiplis 25mm

Art.-Nr.	Breite / length / longueur	T x H / D x H / P x H	EUR
A4075E160GB	750	600 x 695 - 1040 mm	1.080,00
A4100E160GB	1000	600 x 695 - 1040 mm	1.111,00
A4150E160GB	1500	600 x 695 - 1040 mm	1.176,00
A4200E160GB	2000	600 x 695 - 1040 mm	1.240,00
A4075E175GB	750	750 x 695 - 1040 mm	1.100,00
A4100E175GB	1000	750 x 695 - 1040 mm	1.124,00
A4150E175GB	1500	750 x 695 - 1040 mm	1.177,00
A4200E175GB	2000	750 x 695 - 1040 mm	1.236,00
A4075E190GB	750	900 x 695 - 1040 mm	1.121,00
A4100E190GB	1000	900 x 695 - 1040 mm	1.164,00
A4150E190GB	1500	900 x 695 - 1040 mm	1.252,00
A4200E190GB	2000	900 x 695 - 1040 mm	1.340,00



Grundtisch mit elektrischer Höhenverstellung, 300 kg, Platte Multiplex 25mm  
Basic table with 2 motors, 300kg, top multiply 25 mm  
Module de base avec 2 moteurs, 300kg, plateau multiplis 25mm

Art.-Nr.	Breite / length / longueur	T x H / D x H / P x H	EUR
A4075E260GB	750	600 x 695 - 1040 mm	1.238,00
A4100E260GB	1000	600 x 695 - 1040 mm	1.270,00
A4150E260GB	1500	600 x 695 - 1040 mm	1.334,00
A4200E260GB	2000	600 x 695 - 1040 mm	1.399,00
A4075E275GB	750	750 x 695 - 1040 mm	1.258,00
A4100E275GB	1000	750 x 695 - 1040 mm	1.282,00
A4150E275GB	1500	750 x 695 - 1040 mm	1.336,00
A4200E275GB	2000	750 x 695 - 1040 mm	1.394,00
A4075E290GB	750	900 x 695 - 1040 mm	1.279,00
A4100E290GB	1000	900 x 695 - 1040 mm	1.323,00
A4150E290GB	1500	900 x 695 - 1040 mm	1.410,00
A4200E290GB	2000	900 x 695 - 1040 mm	1.498,00

## Kombinationen aus der Praxis Configurations inspired by experience Combinaison issue de la pratique



Ware wird zerlegt geliefert - Aufpreis für komplette Montage / Delivery not assembled (Supplement delivery assembled) / Livraison non-assemblée (Supplément pour expédition assemblée)



Anbautisch rechts, mit Klemmfeststellung, Platte Multiplex 25mm  
add-on module RHS, screw clamping, top multiply 25 mm  
Module addit. à droite, serre-fils, plateau multiplis 25 mm

Art.-Nr.	Breite / length / longueur	T x H / D x H / P x H	EUR
A4075KL60ARB	750	600 x 695 - 1040 mm	264,00
A4100KL60ARB	1000	600 x 695 - 1040 mm	296,00
A4150KL60ARB	1500	600 x 695 - 1040 mm	361,00
A4200KL60ARB	2000	600 x 695 - 1040 mm	426,00
A4075KL75ARB	750	750 x 695 - 1040 mm	283,00
A4100KL75ARB	1000	750 x 695 - 1040 mm	307,00
A4150KL75ARB	1500	750 x 695 - 1040 mm	361,00
A4200KL75ARB	2000	750 x 695 - 1040 mm	420,00
A4075KL90ARB	750	900 x 695 - 1040 mm	302,00
A4100KL90ARB	1000	900 x 695 - 1040 mm	346,00
A4150KL90ARB	1500	900 x 695 - 1040 mm	434,00
A4200KL90ARB	2000	900 x 695 - 1040 mm	522,00



Anbautisch links, mit Klemmfeststellung, Platte Multiplex 25mm  
add-on module RHS, screw clamping, top multiply 25 mm  
Module addit. à droite, serre-fils, plateau multiplis 25 mm

Art.-Nr.	Breite / length / longueur	T x H / D x H / P x H	EUR
A4075KL60ALB	750	600 x 695 - 1040 mm	264,00
A4100KL60ALB	1000	600 x 695 - 1040 mm	296,00
A4150KL60ALB	1500	600 x 695 - 1040 mm	361,00
A4200KL60ALB	2000	600 x 695 - 1040 mm	426,00
A4075KL75ALB	750	750 x 695 - 1040 mm	283,00
A4100KL75ALB	1000	750 x 695 - 1040 mm	307,00
A4150KL75ALB	1500	750 x 695 - 1040 mm	361,00
A4200KL75ALB	2000	750 x 695 - 1040 mm	420,00
A4075KL90ALB	750	900 x 695 - 1040 mm	302,00
A4100KL90ALB	1000	900 x 695 - 1040 mm	346,00
A4150KL90ALB	1500	900 x 695 - 1040 mm	434,00
A4200KL90ALB	2000	900 x 695 - 1040 mm	522,00

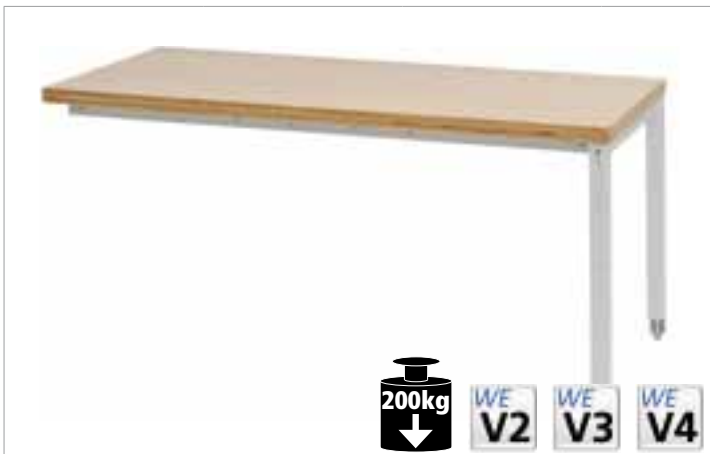

Anbautisch rechts, mit Getriebe für Kurbelverstellung und elektrischer Höhenverstellung, Platte Multiplex 25mm  
add-on module RHS, 1 motor 180kg, top multiply 25 mm  
Module addit. à droite, 1 moteur 180kg, plateau multiplis 25 mm

Art.-Nr.	Breite / length / longueur	T x H / D x H / P x H	EUR
A4075GE60ARB	750	600 x 695 - 1040 mm	459,00
A4100GE60ARB	1000	600 x 695 - 1040 mm	491,00
A4150GE60ARB	1500	600 x 695 - 1040 mm	557,00
A4200GE60ARB	2000	600 x 695 - 1040 mm	622,00
A4075GE75ARB	750	750 x 695 - 1040 mm	478,00
A4100GE75ARB	1000	750 x 695 - 1040 mm	502,00
A4150GE75ARB	1500	750 x 695 - 1040 mm	556,00
A4200GE75ARB	2000	750 x 695 - 1040 mm	615,00
A4075GE90ARB	750	900 x 695 - 1040 mm	497,00
A4100GE90ARB	1000	900 x 695 - 1040 mm	542,00
A4150GE90ARB	1500	900 x 695 - 1040 mm	630,00
A4200GE90ARB	2000	900 x 695 - 1040 mm	718,00



Anbautisch links, mit Getriebe für Kurbelverstellung und elektrischer Höhenverstellung, Platte Multiplex 25mm  
add-on module RHS, 1 motor 180kg, top multiply 25 mm  
Module addit. à droite, 1 moteur 180kg, plateau multiplis 25 mm

Art.-Nr.	Breite / length / longueur	T x H / D x H / P x H	EUR
A4075GE60ALB	750	600 x 695 - 1040 mm	459,00
A4100GE60ALB	1000	600 x 695 - 1040 mm	491,00
A4150GE60ALB	1500	600 x 695 - 1040 mm	557,00
A4200GE60ALB	2000	600 x 695 - 1040 mm	622,00
A4075GE75ALB	750	750 x 695 - 1040 mm	478,00
A4100GE75ALB	1000	750 x 695 - 1040 mm	502,00
A4150GE75ALB	1500	750 x 695 - 1040 mm	556,00
A4200GE75ALB	2000	750 x 695 - 1040 mm	615,00
A4075GE90ALB	750	900 x 695 - 1040 mm	497,00
A4100GE90ALB	1000	900 x 695 - 1040 mm	542,00
A4150GE90ALB	1500	900 x 695 - 1040 mm	630,00
A4200GE90ALB	2000	900 x 695 - 1040 mm	718,00

**Kombinationen aus der Praxis**  
**Configurations inspired by experience**  
**Combinaison issue de la pratique**



Ware wird zerlegt geliefert - Aufpreis für komplette Montage / Delivery not assembled (Supplement delivery assembled) / Livraison non-assemblée (Supplément pour expédition assemblée)



Grundtisch mit Klemmfeststellung, Platte Multiplex 25mm  
 Aufbau 1500 mm, Obergestell mit Geräteschiene und Beleuchtung  
 Basic table, screw clamping, top multiply 25mm, multi-board 1500mm, overhead frame, rail and lighting  
 Module de base, serre-fils, plateau multiplis 25 mm, cadre supérieur, rail et lumière

Art.-Nr.	Breite / length / longueur	T x H / D x H / P x H	EUR
A4100KL60-01	1000	600 x 695 - 1040 mm	943,50
A4150KL60-01	1500	600 x 695 - 1040 mm	1.035,50
A4200KL60-01	2000	600 x 695 - 1040 mm	1.208,50
A4100KL75-01	1000	750 x 695 - 1040 mm	1.194,50
A4150KL75-01	1500	750 x 695 - 1040 mm	1.259,50
A4200KL75-01	2000	750 x 695 - 1040 mm	1.332,50
A4100KL90-01	1000	900 x 695 - 1040 mm	1.235,50
A4150KL90-01	1500	900 x 695 - 1040 mm	1.333,50
A4200KL90-01	2000	900 x 695 - 1040 mm	1.436,50



Grundtisch mit Kurbelverstellung, Platte Multiplex 25mm  
 Aufbau 1500 mm, Obergestell mit Geräteschiene und Beleuchtung  
 Basic table, crank, top multiply 25mm, multi-board 1500mm, overhead frame, rail and lighting  
 Module de base, manivelle, plateau multiplis 25 mm, cadre supérieur, rail et lumière

Art.-Nr.	Breite / length / longueur	T x H / D x H / P x H	EUR
A4100KU60-01	1000	600 x 695 - 1040 mm	1.309,50
A4150KU60-01	1500	600 x 695 - 1040 mm	1.401,50
A4200KU60-01	2000	600 x 695 - 1040 mm	1.574,50
A4100KU75-01	1000	750 x 695 - 1040 mm	1.560,50
A4150KU75-01	1500	750 x 695 - 1040 mm	1.625,50
A4200KU75-01	2000	750 x 695 - 1040 mm	1.698,50
A4100KU90-01	1000	900 x 695 - 1040 mm	1.601,50
A4150KU90-01	1500	900 x 695 - 1040 mm	1.699,50
A4200KU90-01	2000	900 x 695 - 1040 mm	1.802,50



Grundtisch mit elektrischer Höhenverstellung, 180 kg, Platte Multiplex 25mm  
 Aufbau 1500 mm, Obergestell mit Geräteschiene und Beleuchtung  
 Basic table, 1 motor 180kg, top multiply 25mm, multi-board 1500mm, overhead frame, rail and lighting  
 Module de base, 1 moteur 180kg, plateau multiplis 25 mm, cadre supérieur, rail et lumière

Art.-Nr.	Breite / length / longueur	T x H / D x H / P x H	EUR
A4100E160-01	1000	600 x 695 - 1040 mm	1.684,50
A4150E160-01	1500	600 x 695 - 1040 mm	1.776,50
A4200E160-01	2000	600 x 695 - 1040 mm	1.949,50
A4100E175-01	1000	750 x 695 - 1040 mm	1.935,50
A4150E175-01	1500	750 x 695 - 1040 mm	2.000,50
A4200E175-01	2000	750 x 695 - 1040 mm	2.073,50
A4100E190-01	1000	900 x 695 - 1040 mm	1.976,50
A4150E190-01	1500	900 x 695 - 1040 mm	2.074,50
A4200E190-01	2000	900 x 695 - 1040 mm	2.177,50



Grundtisch mit elektrischer Höhenverstellung, 300 kg, Platte Multiplex 25mm  
 Aufbau 1500 mm, Obergestell mit Geräteschiene und Beleuchtung  
 Basic table, 2 motors 300kg, top multiply 25mm, multi-board 1500mm, overhead frame, rail and lighting  
 Module de base, 2 moteurs 300 kg, plateau multiplis 25 mm, cadre supérieur, rail et lumière

Art.-Nr.	Breite / length / longueur	T x H / D x H / P x H	EUR
A4100E260-01	1000	600 x 695 - 1040 mm	1.842,50
A4150E260-01	1500	600 x 695 - 1040 mm	1.934,50
A4200E260-01	2000	600 x 695 - 1040 mm	2.107,50
A4100E275-01	1000	750 x 695 - 1040 mm	2.093,50
A4150E275-01	1500	750 x 695 - 1040 mm	2.158,50
A4200E275-01	2000	750 x 695 - 1040 mm	2.231,50
A4100E290-01	1000	900 x 695 - 1040 mm	1.976,50
A4150E290-01	1500	900 x 695 - 1040 mm	2.232,50
A4200E290-01	2000	900 x 695 - 1040 mm	2.335,50



## Kombinationen aus der Praxis Configurations inspired by experience Combinaison issue de la pratique



Ware wird zerlegt geliefert - Aufpreis für komplette Montage / Delivery not assembled (Supplement delivery assembled) / Livraison non-assemblée (Supplément pour expédition assemblée)



Grundtisch mit Klemmfeststellung, Platte Multiplex 25mm  
Aufbau 1500 mm, Obergestell mit Geräteschiene und Beleuchtung, 1 Magnetwand,  
2 Lochwände, 1 Energiekanal mit 4 Schuko-Steckdosen  
Basic table, screw clamping, top multiply 25mm, multi-board 1500mm, overhead  
frame, rail, lighting, magnetic panel, 2 perforated panels, electrical passage 4 sockets  
Module de base, serre-fils, plateau multiplis 25 mm, cadre supérieur, rail, lumière,  
panneau magnetique, 2 panneaux perforés, rampe électrique 4 prises

Art.-Nr.	Breite / length / longueur	T x H / D x H / P x H	EUR
A4100KL60-02	1000	600 x 695 - 1040 mm	1.208,50
A4150KL60-02	1500	600 x 695 - 1040 mm	1.343,80
A4200KL60-02	2000	600 x 695 - 1040 mm	1.642,90
A4100KL75-02	1000	750 x 695 - 1040 mm	1.459,50
A4150KL75-02	1500	750 x 695 - 1040 mm	1.567,80
A4200KL75-02	2000	750 x 695 - 1040 mm	1.766,90
A4100KL90-02	1000	900 x 695 - 1040 mm	1.235,50
A4150KL90-02	1500	900 x 695 - 1040 mm	1.641,80
A4200KL90-02	2000	900 x 695 - 1040 mm	1.870,90



Grundtisch mit Kurbelverstellung, Platte Multiplex 25mm  
Aufbau 1500 mm, Obergestell mit Geräteschiene und Beleuchtung, 1 Magnetwand,  
2 Lochwände, 1 Energiekanal mit 4 Schuko-Steckdosen  
Basic table, crank, top multiply 25mm, multi-board 1500mm, overhead frame, rail,  
lighting, magnetic panel, 2 perforated panels, electrical passage 4 sockets  
Module de base, manivelle, plateau multiplis 25 mm, cadre supérieur, rail, lumière,  
panneau magnetique, 2 panneaux perforés, rampe électrique 4 prises

Art.-Nr.	Breite / length / longueur	T x H / D x H / P x H	EUR
A4100KU60-02	1000	600 x 695 - 1040 mm	1.574,50
A4150KU60-02	1500	600 x 695 - 1040 mm	1.709,80
A4200KU60-02	2000	600 x 695 - 1040 mm	2.008,90
A4100KU75-02	1000	750 x 695 - 1040 mm	1.825,50
A4150KU75-02	1500	750 x 695 - 1040 mm	1.933,80
A4200KU75-02	2000	750 x 695 - 1040 mm	2.132,90
A4100KU90-02	1000	900 x 695 - 1040 mm	1.866,50
A4150KU90-02	1500	900 x 695 - 1040 mm	2.007,80
A4200KU90-02	2000	900 x 695 - 1040 mm	2.236,90



Grundtisch mit elektrischer Höhenverstellung, 180 kg, Platte Multiplex 25mm  
Aufbau 1500 mm, Obergestell mit Geräteschiene und Beleuchtung, 1 Magnetwand,  
2 Lochwände, 1 Energiekanal mit 4 Schuko-Steckdosen  
Basic table, 1 motor 180 kg, top multiply 25mm, multi-board 1500mm, overhead  
frame, rail, lighting, magnetic panel, 2 perforated panels, electrical passage 4 sockets  
Module de base, 1 moteur 180kg, plateau multiplis 25 mm, cadre supérieur, rail,  
lumière, panneau magnetique, 2 panneaux perforés, rampe électrique 4 prises

Art.-Nr.	Breite / length / longueur	T x H / D x H / P x H	EUR
A4100E160-02	1000	600 x 695 - 1040 mm	1.949,50
A4150E160-02	1500	600 x 695 - 1040 mm	2.184,80
A4200E160-02	2000	600 x 695 - 1040 mm	2.383,90
A4100E175-02	1000	750 x 695 - 1040 mm	2.200,50
A4150E175-02	1500	750 x 695 - 1040 mm	2.308,80
A4200E175-02	2000	750 x 695 - 1040 mm	2.507,90
A4100E190-02	1000	900 x 695 - 1040 mm	2.241,50
A4150E190-02	1500	900 x 695 - 1040 mm	2.382,80
A4200E190-02	2000	900 x 695 - 1040 mm	2.611,90



Grundtisch mit elektrischer Höhenverstellung, 300 kg, Platte Multiplex 25mm  
Aufbau 1500 mm, Obergestell mit Geräteschiene und Beleuchtung, 1 Magnetwand,  
2 Lochwände, 1 Energiekanal mit 4 Schuko-Steckdosen  
Basic table, 2 motors 300 kg, top multiply 25mm, multi-board 1500mm, overhead  
frame, rail, lighting, magnetic panel, 2 perforated panels, electrical passage 4 sockets  
Module de base, 2 moteurs 300 kg, plateau multiplis 25 mm, cadre supérieur, rail,  
lumière, panneau magnetique, 2 panneaux perforés, rampe électrique 4 prises

Art.-Nr.	Breite / length / longueur	T x H / D x H / P x H	EUR
A4100E260-02	1000	600 x 695 - 1040 mm	2.107,50
A4150E260-02	1500	600 x 695 - 1040 mm	2.242,80
A4200E260-02	2000	600 x 695 - 1040 mm	2.541,90
A4100E275-02	1000	750 x 695 - 1040 mm	2.358,50
A4150E275-02	1500	750 x 695 - 1040 mm	2.466,80
A4200E275-02	2000	750 x 695 - 1040 mm	2.665,90
A4100E290-02	1000	900 x 695 - 1040 mm	2.241,50
A4150E290-02	1500	900 x 695 - 1040 mm	2.540,80
A4200E290-02	2000	900 x 695 - 1040 mm	2.769,90

# Kombinationen aus der Praxis Configurations inspired by experience Combinaison issue de la pratique



Ware wird zerlegt geliefert - Aufpreis für komplette Montage / Delivery not assembled (Supplement delivery assembled) / Livraison non-assemblée (Supplément pour expédition assemblée)



Grundtisch mit Klemmfeststellung, Platte Multiplex 25mm  
Aufbau 1500 mm, Obergestell mit Geräteschiene und Beleuchtung, 2 Lochwände,  
2 Fachböden 320  
Basic table, screw clamping, top multiply 25mm, multi-board 1500mm, overhead  
frame, rail, lighting, 2 perforated panels, 2 shelves 320mm  
Module de base, serre-fils, plateau multiplis 25 mm, cadre supérieur, rail, lumière,  
2 panneaux perforés, 2 tablettes 320mm

Art.-Nr.	Breite / length / longueur	T x H / D x H / P x H	EUR
A4100KL60-03	1000	600 x 695 - 1040 mm	1.157,50
A4150KL60-03	1500	600 x 695 - 1040 mm	1.273,50
A4200KL60-03	2000	600 x 695 - 1040 mm	1.636,50
A4100KL75-03	1000	750 x 695 - 1040 mm	1.408,50
A4150KL75-03	1500	750 x 695 - 1040 mm	1.497,50
A4200KL75-03	2000	750 x 695 - 1040 mm	1.760,50
A4100KL90-03	1000	900 x 695 - 1040 mm	1.449,50
A4150KL90-03	1500	900 x 695 - 1040 mm	1.571,50
A4200KL90-03	2000	900 x 695 - 1040 mm	1.684,50



Grundtisch mit Kurbelverstellung, Platte Multiplex 25mm  
Aufbau 1500 mm, Obergestell mit Geräteschiene und Beleuchtung, 2 Lochwände,  
2 Fachböden 320  
Basic table, crank, top multiply 25mm, multi-board 1500mm, overhead frame,  
rail, lighting, 2 perforated panels, 2 shelves 320mm  
Module de base, manivelle, plateau multiplis 25 mm, cadre supérieur, rail, lumière,  
2 panneaux perforés, 2 tablettes 320mm

Art.-Nr.	Breite / length / longueur	T x H / D x H / P x H	EUR
A4100KU60-03	1000	600 x 695 - 1040 mm	1.523,50
A4150KU60-03	1500	600 x 695 - 1040 mm	1.639,50
A4200KU60-03	2000	600 x 695 - 1040 mm	2.002,50
A4100KU75-03	1000	750 x 695 - 1040 mm	1.774,50
A4150KU75-03	1500	750 x 695 - 1040 mm	1.863,50
A4200KU75-03	2000	750 x 695 - 1040 mm	2.126,50
A4100KU90-03	1000	900 x 695 - 1040 mm	1.815,50
A4150KU90-03	1500	900 x 695 - 1040 mm	1.937,50
A4200KU90-03	2000	900 x 695 - 1040 mm	2.230,50



Grundtisch mit elektrischer Höhenverstellung, 180 kg, Platte Multiplex 25mm  
Aufbau 1500 mm, Obergestell mit Geräteschiene und Beleuchtung, 2 Lochwände,  
2 Fachböden 320  
Basic table, 1 motor 180 kg, top multiply 25mm, multi-board 1500mm, overhead  
frame, rail, lighting, 2 perforated panels, 2 shelves 320mm  
Module de base, 1 moteur 180 kg, plateau multiplis 25 mm, cadre supérieur, rail,  
lumière, 2 panneaux perforés, 2 tablettes 320mm

Art.-Nr.	Breite / length / longueur	T x H / D x H / P x H	EUR
A4100E160-03	1000	600 x 695 - 1040 mm	1.898,50
A4150E160-03	1500	600 x 695 - 1040 mm	2.014,50
A4200E160-03	2000	600 x 695 - 1040 mm	2.377,50
A4100E175-03	1000	750 x 695 - 1040 mm	2.149,50
A4150E175-03	1500	750 x 695 - 1040 mm	2.238,50
A4200E175-03	2000	750 x 695 - 1040 mm	2.501,50
A4100E190-03	1000	900 x 695 - 1040 mm	2.190,50
A4150E190-03	1500	900 x 695 - 1040 mm	2.312,50
A4200E190-03	2000	900 x 695 - 1040 mm	2.605,50



Grundtisch mit elektrischer Höhenverstellung, 300 kg, Platte Multiplex 25mm  
Aufbau 1500 mm, Obergestell mit Geräteschiene und Beleuchtung, 2 Lochwände,  
2 Fachböden 320  
Basic table, 2 motors 300 kg, top multiply 25mm, multi-board 1500mm, overhead  
frame, rail, lighting, 2 perforated panels, 2 shelves 320mm  
Module de base, 2 moteurs 300 kg, plateau multiplis 25 mm, cadre supérieur, rail,  
lumière, 2 panneaux perforés, 2 tablettes 320mm

Art.-Nr.	Breite / length / longueur	T x H / D x H / P x H	EUR
A4100E260-03	1000	600 x 695 - 1040 mm	2.056,50
A4150E260-03	1500	600 x 695 - 1040 mm	2.172,50
A4200E260-03	2000	600 x 695 - 1040 mm	2.535,50
A4100E275-03	1000	750 x 695 - 1040 mm	2.307,50
A4150E275-03	1500	750 x 695 - 1040 mm	2.396,50
A4200E275-03	2000	750 x 695 - 1040 mm	2.659,50
A4100E290-03	1000	900 x 695 - 1040 mm	2.190,50
A4150E290-03	1500	900 x 695 - 1040 mm	2.470,50
A4200E290-03	2000	900 x 695 - 1040 mm	2.763,50

# Kombinationen aus der Praxis

## Configurations inspired by experience

### Combinaison issue de la pratique



Ware wird zerlegt geliefert - Aufpreis für komplette Montage / Delivery not assembled (Supplement delivery assembled) / Livraison non-assemblée (Supplément pour expédition assemblée)



Grundtisch mit Klammfeststellung, Platte Multiplex 25mm, Aufbau 1500 mm, Obergestell mit Geräteschiene und Beleuchtung, 2 Lochwände, 1 Fachboden 320, 1 Energiekanal mit 4 Schuko-Steckdosen, 1 Schwenkarm mit Ablageboden, 1 Schwenkarm mit Laptopablage / Basic table, screw clamping, top multiply 25mm, multi-board 1500mm, overhead frame, rail, lighting, 2 perforated panels, 1 shelf 320mm, electrical passage 4 sockets, swinging arm with shelf, swinging ar with laptop shelf / Module de base, serre-fils, plateau multiplis 25 mm, cadre supérieur, rail, lumière, 2 panneaux perforés, 1 tablette 320mm, rampe électrique 4 prises, bras orientable avec tablette, bras orientable avec tablette pour ordinateur

Art.-Nr.	Breite / length / longueur	T x H / D x H / P x H	EUR
A4100KL60-04	1000	600 x 695 - 1040 mm	1.628,00
A4150KL60-04	1500	600 x 695 - 1040 mm	1.777,80
A4200KL60-04	2000	600 x 695 - 1040 mm	2.098,90
A4100KL75-04	1000	750 x 695 - 1040 mm	1.879,00
A4150KL75-04	1500	750 x 695 - 1040 mm	2.001,80
A4200KL75-04	2000	750 x 695 - 1040 mm	2.222,90
A4100KL90-04	1000	900 x 695 - 1040 mm	1.920,00
A4150KL90-04	1500	900 x 695 - 1040 mm	2.075,80
A4200KL90-04	2000	900 x 695 - 1040 mm	2.326,90



Grundtisch mit Kurbelverstellung, Platte Multiplex 25mm, Aufbau 1500 mm, Obergestell mit Geräteschiene und Beleuchtung, 2 Lochwände, 1 Fachboden 320, 1 Energiekanal mit 4 Schuko-Steckdosen, 1 Schwenkarm mit Ablageboden, 1 Schwenkarm mit Laptopablage / Basic table, crank, top multiply 25mm, multi-board 1500mm, overhead frame, rail, lighting, 2 perforated panels, 1 shelf 320mm, electrical passage 4 sockets, swinging arm with shelf, swinging ar with laptop shelf / Module de base, manivelle, plateau multiplis 25 mm, cadre supérieur, rail, lumière, 2 panneaux perforés, 1 tablette 320mm, rampe électrique 4 prises, bras orientable avec tablette, bras orientable avec tablette pour ordinateur

Art.-Nr.	Breite / length / longueur	T x H / D x H / P x H	EUR
A4100KU60-04	1000	600 x 695 - 1040 mm	1.994,00
A4150KU60-04	1500	600 x 695 - 1040 mm	2.143,80
A4200KU60-04	2000	600 x 695 - 1040 mm	2.464,90
A4100KU75-04	1000	750 x 695 - 1040 mm	2.245,00
A4150KU75-04	1500	750 x 695 - 1040 mm	2.367,80
A4200KU75-04	2000	750 x 695 - 1040 mm	2.588,90
A4100KU90-04	1000	900 x 695 - 1040 mm	2.286,00
A4150KU90-04	1500	900 x 695 - 1040 mm	2.441,80
A4200KU90-04	2000	900 x 695 - 1040 mm	2.692,90



Grundtisch mit elektrischer Höhenverstellung, 180 kg, Platte Multiplex 25mm, Aufbau 1500 mm, Obergestell mit Geräteschiene und Beleuchtung, 2 Lochwände, 1 Fachboden 320, 1 Energiekanal mit 4 Schuko-Steckdosen, 1 Schwenkarm mit Ablageboden, 1 Schwenkarm mit Laptopablage / Basic table, 1 motor 180kg, top multiply 25mm, multi-board 1500mm, overhead frame, rail, lighting, 2 perforated panels, 1 shelf 320mm, electrical passage 4 sockets, swinging arm with shelf, swinging ar with laptop shelf / Module de base, 1 moteur 180kg, plateau multiplis 25 mm, cadre supérieur, rail, lumière, 2 panneaux perforés, 1 tablette 320mm, rampe électrique 4 prises, bras orientable avec tablette, bras orientable avec tablette pour ordinateur

Art.-Nr.	Breite / length / longueur	T x H / D x H / P x H	EUR
A4100E160-04	1000	600 x 695 - 1040 mm	2.369,00
A4150E160-04	1500	600 x 695 - 1040 mm	2.518,80
A4200E160-04	2000	600 x 695 - 1040 mm	2.839,90
A4100E175-04	1000	750 x 695 - 1040 mm	2.620,00
A4150E175-04	1500	750 x 695 - 1040 mm	2.742,80
A4200E175-04	2000	750 x 695 - 1040 mm	2.963,90
A4100E190-04	1000	900 x 695 - 1040 mm	2.661,00
A4150E190-04	1500	900 x 695 - 1040 mm	2.816,80
A4200E190-04	2000	900 x 695 - 1040 mm	3.067,90



Grundtisch mit elektrischer Höhenverstellung, 300 kg, Platte Multiplex 25mm, Aufbau 1500 mm, Obergestell mit Geräteschiene und Beleuchtung, 2 Lochwände, 1 Fachboden 320, 1 Energiekanal mit 4 Schuko-Steckdosen, 1 Schwenkarm mit Ablageboden, 1 Schwenkarm mit Laptopablage / Basic table, 2 motors 300kg, top multiply 25mm, multi-board 1500mm, overhead frame, rail, lighting, 2 perforated panels, 1 shelf 320mm, electrical passage 4 sockets, swinging arm with shelf, swinging ar with laptop shelf / Module de base, 3 moteurs 300kg, plateau multiplis 25 mm, cadre supérieur, rail, lumière, 2 panneaux perforés, 1 tablette 320mm, rampe électrique 4 prises, bras orientable avec tablette, bras orientable avec tablette pour ordinateur

Art.-Nr.	Breite / length / longueur	T x H / D x H / P x H	EUR
A4100E260-04	1000	600 x 695 - 1040 mm	2.527,00
A4150E260-04	1500	600 x 695 - 1040 mm	2.676,80
A4200E260-04	2000	600 x 695 - 1040 mm	2.997,90
A4100E275-04	1000	750 x 695 - 1040 mm	2.778,00
A4150E275-04	1500	750 x 695 - 1040 mm	2.900,80
A4200E275-04	2000	750 x 695 - 1040 mm	3.121,90
A4100E290-04	1000	900 x 695 - 1040 mm	2.661,00
A4150E290-04	1500	900 x 695 - 1040 mm	2.974,80
A4200E290-04	2000	900 x 695 - 1040 mm	3.225,90

# Kombinationen aus der Praxis Configurations inspired by experience Combinaison issue de la pratique



Ware wird zerlegt geliefert - Aufpreis für komplette Montage / Delivery not assembled (Supplement delivery assembled) / Livraison non-assemblée (Supplément pour expédition assemblée)



Grundtisch mit Klemmfeststellung, Platte Multiplex 25mm, Aufbau 1500 mm, Obergestell mit Geräteschiene und Beleuchtung, 1 Lochwand, 1 Fachboden 220, 2 Fachböden 320, 1 PC-Halter H, 1 Schwenkarm mit Dokumentenhalter, 1 Schwenkarm mit Monitorhalterung und Tastaturauflage / Basic table, screw clamping, top multiply 25mm, multi-board 1500mm, overhead frame, rail, lighting, perforated panel, shelf 220mm, 2 shelves 320mm, support for computer, swinging arm with support for documents, swinging arm for screen and keyboard / Module de base, serre-fils, plateau multiplis 25 mm, cadre supérieur, rail, lumière, panneau perforé, tablette 220mm, 2 tablettes 320mm, support pour ordinateur, bras orientable avec support document, bras orientable avec support écran et clavier

Art.-Nr.	Breite / length / longueur	T x H / D x H / P x H	EUR
A4100KL60-05	1000	600 x 695 - 1040 mm	1.541,00
A4150KL60-05	1500	600 x 695 - 1040 mm	1.653,50
A4200KL60-05	2000	600 x 695 - 1040 mm	2.032,50
A4100KL75-05	1000	750 x 695 - 1040 mm	1.792,00
A4150KL75-05	1500	750 x 695 - 1040 mm	1.877,50
A4200KL75-05	2000	750 x 695 - 1040 mm	2.156,50
A4100KL90-05	1000	900 x 695 - 1040 mm	1.833,00
A4150KL90-05	1500	900 x 695 - 1040 mm	1.951,50
A4200KL90-05	2000	900 x 695 - 1040 mm	2.260,50



Grundtisch mit Kurbelverstellung, Platte Multiplex 25mm, Aufbau 1500 mm, Obergestell mit Geräteschiene und Beleuchtung, 1 Lochwand, 1 Fachboden 220, 2 Fachböden 320, 1 PC-Halter H, 1 Schwenkarm mit Dokumentenhalter, 1 Schwenkarm mit Monitorhalterung und Tastaturauflage / Basic table, crank, top multiply 25mm, multi-board 1500mm, overhead frame, rail, lighting, perforated panel, shelf 220mm, 2 shelves 320mm, support for computer, swinging arm with support for documents, swinging arm for screen and keyboard / Module de base, manivelle, plateau multiplis 25 mm, cadre supérieur, rail, lumière, panneau perforé, tablette 220mm, 2 tablettes 320mm, support pour ordinateur, bras orientable avec support document, bras orientable avec support écran et clavier

Art.-Nr.	Breite / length / longueur	T x H / D x H / P x H	EUR
A4100KU60-05	1000	600 x 695 - 1040 mm	1.907,00
A4150KU60-05	1500	600 x 695 - 1040 mm	2.019,50
A4200KU60-05	2000	600 x 695 - 1040 mm	2.398,50
A4100KU75-05	1000	750 x 695 - 1040 mm	2.158,00
A4150KU75-05	1500	750 x 695 - 1040 mm	2.243,50
A4200KU75-05	2000	750 x 695 - 1040 mm	2.522,50
A4100KU90-05	1000	900 x 695 - 1040 mm	2.199,00
A4150KU90-05	1500	900 x 695 - 1040 mm	2.317,50
A4200KU90-05	2000	900 x 695 - 1040 mm	2.626,50



Grundtisch mit elektrischer Höhenverstellung, 180 kg, Platte Multiplex 25mm, Aufbau 1500 mm, Obergestell mit Geräteschiene und Beleuchtung, 1 Lochwand, 1 Fachboden 220, 2 Fachböden 320, 1 PC-Halter H, 1 Schwenkarm mit Dokumentenhalter, 1 Schwenkarm mit Monitorhalterung und Tastaturauflage / Basic table, 1 motor 180kg, top multiply 25mm, multi-board 1500mm, overhead frame, rail, lighting, perforated panel, shelf 220mm, 2 shelves 320mm, support for computer, swinging arm with support for documents, swinging arm for screen and keyboard / Module de base, 1 moteur 180kg, plateau multiplis 25 mm, cadre supérieur, rail, lumière, panneau perforé, tablette 220mm, 2 tablettes 320mm, support pour ordinateur, bras orientable avec support document, bras orientable avec support écran et clavier

Art.-Nr.	Breite / length / longueur	T x H / D x H / P x H	EUR
A4100E160-05	1000	600 x 695 - 1040 mm	2.282,00
A4150E160-05	1500	600 x 695 - 1040 mm	2.394,50
A4200E160-05	2000	600 x 695 - 1040 mm	2.773,50
A4100E175-05	1000	750 x 695 - 1040 mm	2.533,00
A4150E175-05	1500	750 x 695 - 1040 mm	2.618,50
A4200E175-05	2000	750 x 695 - 1040 mm	2.897,50
A4100E190-05	1000	900 x 695 - 1040 mm	2.574,00
A4150E190-05	1500	900 x 695 - 1040 mm	2.692,50
A4200E190-05	2000	900 x 695 - 1040 mm	3.001,50



Grundtisch mit elektrischer Höhenverstellung, 300 kg, Platte Multiplex 25mm, Aufbau 1500 mm, Obergestell mit Geräteschiene und Beleuchtung, 1 Lochwand, 1 Fachboden 220, 2 Fachböden 320, 1 PC-Halter H, 1 Schwenkarm mit Dokumentenhalter, 1 Schwenkarm mit Monitorhalterung und Tastaturauflage / Basic table, 2 motors 300kg, top multiply 25mm, multi-board 1500mm, overhead frame, rail, lighting, perforated panel, shelf 220mm, 2 shelves 320mm, support for computer, swinging arm with support for documents, swinging arm for screen and keyboard / Module de base, 2 moteurs 300kg, plateau multiplis 25 mm, cadre supérieur, rail, lumière, panneau perforé, tablette 220mm, 2 tablettes 320mm, support pour ordinateur, bras orientable avec support document, bras orientable avec support écran et clavier

Art.-Nr.	Breite / length / longueur	T x H / D x H / P x H	EUR
A4100E260-05	1000	600 x 695 - 1040 mm	2.440,00
A4150E260-05	1500	600 x 695 - 1040 mm	2.252,50
A4200E260-05	2000	600 x 695 - 1040 mm	2.931,50
A4100E275-05	1000	750 x 695 - 1040 mm	2.691,00
A4150E275-05	1500	750 x 695 - 1040 mm	2.776,50
A4200E275-05	2000	750 x 695 - 1040 mm	3.055,50
A4100E290-05	1000	900 x 695 - 1040 mm	2.574,00
A4150E290-05	1500	900 x 695 - 1040 mm	2.850,50
A4200E290-05	2000	900 x 695 - 1040 mm	3.159,50



# Kombinationen aus der Praxis Configurations inspired by experience Combinaison issue de la pratique



Ware wird zerlegt geliefert - Aufpreis für komplette Montage / Delivery not assembled (Supplement delivery assembled) / Livraison non-assemblée (Supplément pour expédition assemblée)



Grundtisch mit Klemmfeststellung, Platte Multiplex 25mm, Aufbau 1500 mm, Obergestell mit Geräteschiene und Beleuchtung, 1 Energiekanal mit 4 Schuko-Steckdosen, 1 Fachboden 220, 2 Fachböden 320, 1 PC-Halter H, 1 Schwenkarm mit Stahlblech-Ablageboden, 1 Schwenkarm mit Monitorhalterung und Tastaturauflage  
Basic table, screw clamping, top multiply 25mm, multi-board 1500mm, overhead frame, rail, lighting, electrical püassage 4 sockets, shelf 220mm, 2 shelves 320mm, support for computer, swinging arm with shelf, swinging arm for screen and keyboard  
Module de base, serre-fils, plateau multiplis 25 mm, cadre supérieur, rail, lumière, rampe électrique 4 prises, tablette 220mm, 2 tablettes 320mm, support pour ordinateur, bras orientable avec tablette, bras orientable avec supoport écran et clavier

Art.-Nr.	Breite / length / longueur	T x H / D x H / P x H	EUR
A4100KL60-06	1000	600 x 695 - 1040 mm	1.771,50
A4150KL60-06	1500	600 x 695 - 1040 mm	1.916,30
A4200KL60-06	2000	600 x 695 - 1040 mm	2.270,90
A4100KL75-06	1000	750 x 695 - 1040 mm	2.022,50
A4150KL75-06	1500	750 x 695 - 1040 mm	2.140,30
A4200KL75-06	2000	750 x 695 - 1040 mm	2.394,90
A4100KL90-06	1000	900 x 695 - 1040 mm	2.063,50
A4150KL90-06	1500	900 x 695 - 1040 mm	2.214,30
A4200KL90-06	2000	900 x 695 - 1040 mm	2.498,90



Grundtisch mit Kurbelverstellung, Platte Multiplex 25mm, Aufbau 1500 mm, Obergestell mit Geräteschiene und Beleuchtung, 1 Energiekanal mit 4 Schuko-Steckdosen, 1 Fachboden 220, 2 Fachböden 320, 1 PC-Halter H, 1 Schwenkarm mit Stahlblech-Ablageboden, 1 Schwenkarm mit Monitorhalterung und Tastaturauflage  
Basic table, crank, top multiply 25mm, multi-board 1500mm, overhead frame, rail, lighting, electrical püassage 4 sockets, shelf 220mm, 2 shelves 320mm, support for computer, swinging arm with shelf, swinging arm for screen and keyboard  
Module de base, manivelle, plateau multiplis 25 mm, cadre supérieur, rail, lumière, rampe électrique 4 prises, tablette 220mm, 2 tablettes 320mm, support pour ordinateur, bras orientable avec tablette, bras orientable avec supoport écran et clavier

Art.-Nr.	Breite / length / longueur	T x H / D x H / P x H	EUR
A4100KU60-06	1000	600 x 695 - 1040 mm	2.137,50
A4150KU60-06	1500	600 x 695 - 1040 mm	2.282,30
A4200KU60-06	2000	600 x 695 - 1040 mm	2.636,90
A4100KU75-06	1000	750 x 695 - 1040 mm	2.388,50
A4150KU75-06	1500	750 x 695 - 1040 mm	2.506,30
A4200KU75-06	2000	750 x 695 - 1040 mm	2.760,90
A4100KU90-06	1000	900 x 695 - 1040 mm	2.429,50
A4150KU90-06	1500	900 x 695 - 1040 mm	2.580,30
A4200KU90-06	2000	900 x 695 - 1040 mm	2.864,90



Grundtisch mit elektrischer Höhenverstellung, 180 kg, Platte Multiplex 25mm Aufbau 1500 mm, Obergestell mit Geräteschiene und Beleuchtung, 1 Energiekanal mit 4 Schuko-Steckdosen, 1 Fachboden 220, 2 Fachböden 320, 1 PC-Halter H, 1 Schwenkarm mit Stahlblech-Ablageboden, 1 Schwenkarm mit Monitorhalterung und Tastaturauflage / Basic table, 1 motor 180kg, top multiply 25mm, multi-board 1500mm, overhead frame, rail, lighting, electrical püassage 4 sockets, shelf 220mm, 2 shelves 320mm, support for computer, swinging arm with shelf, swinging arm for screen and keyboard / Module de base, 1 moteur 180kg, plateau multiplis 25 mm, cadre supérieur, rail, lumière, rampe électrique 4 prises, tablette 220mm, 2 tablettes 320mm, support pour ordinateur, bras orientable avec tablette, bras orientable avec supoport écran et clavier

Art.-Nr.	Breite / length / longueur	T x H / D x H / P x H	EUR
A4100E160-06	1000	600 x 695 - 1040 mm	2.512,50
A4150E160-06	1500	600 x 695 - 1040 mm	3.657,30
A4200E160-06	2000	600 x 695 - 1040 mm	3.011,90
A4100E175-06	1000	750 x 695 - 1040 mm	2.763,50
A4150E175-06	1500	750 x 695 - 1040 mm	2.881,30
A4200E175-06	2000	750 x 695 - 1040 mm	3.135,90
A4100E190-06	1000	900 x 695 - 1040 mm	2.804,50
A4150E190-06	1500	900 x 695 - 1040 mm	2.955,30
A4200E190-06	2000	900 x 695 - 1040 mm	3.239,90



Grundtisch mit elektrischer Höhenverstellung, 300 kg, Platte Multiplex 25mm Aufbau 1500 mm, Obergestell mit Geräteschiene und Beleuchtung, 1 Energiekanal mit 4 Schuko-Steckdosen, 1 Fachboden 220, 2 Fachböden 320, 1 PC-Halter H, 1 Schwenkarm mit Stahlblech-Ablageboden, 1 Schwenkarm mit Monitorhalterung und Tastaturauflage / Basic table, 2 motors 300kg, top multiply 25mm, multi-board 1500mm, overhead frame, rail, lighting, electrical püassage 4 sockets, shelf 220mm, 2 shelves 320mm, support for computer, swinging arm with shelf, swinging arm for screen and keyboard / Module de base, 2 moteus 300kg, plateau multiplis 25 mm, cadre supérieur, rail, lumière, rampe électrique 4 prises, tablette 220mm, 2 tablettes 320mm, support pour ordinateur, bras orientable avec tablette, bras orientable avec supoport écran et clavier

Art.-Nr.	Breite / length / longueur	T x H / D x H / P x H	EUR
A4100E260-06	1000	600 x 695 - 1040 mm	2.670,50
A4150E260-06	1500	600 x 695 - 1040 mm	2.815,30
A4200E260-06	2000	600 x 695 - 1040 mm	3.169,90
A4100E275-06	1000	750 x 695 - 1040 mm	2.921,50
A4150E275-06	1500	750 x 695 - 1040 mm	3.039,30
A4200E275-06	2000	750 x 695 - 1040 mm	3.293,90
A4100E290-06	1000	900 x 695 - 1040 mm	2.804,50
A4150E290-06	1500	900 x 695 - 1040 mm	3.113,30
A4200E290-06	2000	900 x 695 - 1040 mm	3.397,90

# Grundgestell

## Basic frame

### Cadre de base



Ware wird zerlegt geliefert - Aufpreis für komplette Montage / Delivery not assembled (Supplement delivery assembled) / Livraison non-assemblée (Supplément pour expédition assemblé)



Energie- und Kabelkanäle finden Sie ab Seite 132  
Electrical passages- please see from page 132  
Rampe électrique - veuillez voir à partir de page 132



Grundtisch mit Klemmfeststellung  
Basic module with screw clamping  
Module de base avec serre-fils

Art.-Nr.	Breite / length / longueur	T x H / D x H / P x H	EUR
A4075KL60G	750	600 x 695 - 1040 mm	268,00
A4100KL60G	1000	600 x 695 - 1040 mm	277,00
A4150KL60G	1500	600 x 695 - 1040 mm	294,00
A4200KL60G	2000	600 x 695 - 1040 mm	312,00
A4075KL75G	750	750 x 695 - 1040 mm	271,00
A4100KL75G	1000	750 x 695 - 1040 mm	280,00
A4150KL75G	1500	750 x 695 - 1040 mm	298,00
A4200KL75G	2000	750 x 695 - 1040 mm	315,00
A4075KL90G	750	900 x 695 - 1040 mm	274,00
A4100KL90G	1000	900 x 695 - 1040 mm	283,00
A4150KL90G	1500	900 x 695 - 1040 mm	300,00
A4200KL90G	2000	900 x 695 - 1040 mm	318,00

Ein umfangreiches Sortiment an Zubehör finden Sie ab Seite 140  
Various accessories - please see from page 140  
Accessoires - veuillez voir à partir de page 140



Grundtisch mit Kurbelverstellung  
Basic module with crank  
Module de base avec manivelle

Art.-Nr.	Breite / length / longueur	T x H / D x H / P x H	EUR
A4075KU60G	750	600 x 695 - 1040 mm	634,00
A4100KU60G	1000	600 x 695 - 1040 mm	643,00
A4150KU60G	1500	600 x 695 - 1040 mm	660,00
A4200KU60G	2000	600 x 695 - 1040 mm	678,00
A4075KU75G	750	750 x 695 - 1040 mm	638,00
A4100KU75G	1000	750 x 695 - 1040 mm	646,00
A4150KU75G	1500	750 x 695 - 1040 mm	664,00
A4200KU75G	2000	750 x 695 - 1040 mm	681,00
A4075KU90G	750	900 x 695 - 1040 mm	640,00
A4100KU90G	1000	900 x 695 - 1040 mm	649,00
A4150KU90G	1500	900 x 695 - 1040 mm	666,00
A4200KU90G	2000	900 x 695 - 1040 mm	684,00

## Grundgestell Basic frame Cadre de base



Ware wird zerlegt geliefert - Aufpreis für komplette Montage / Delivery not assembled (Supplement delivery assembled) / Livraison non-assemblée (Supplément pour expédition assemblée)

Arbeits- und Eckplatten finden Sie ab Seite 72  
Worktops - please see from page 72  
Plateaux - veuillez voir à partir de page 72

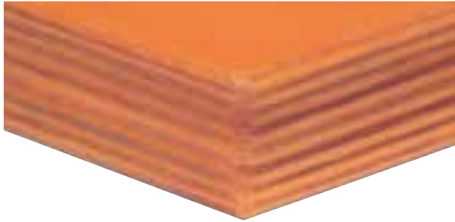

Stehhilfen und Stühle finden Sie auf Seite 154  
Seats and chairs - please see page 154  
Sièges et chaises - veuillez voir page 154



Grundtisch mit elektrischer Höhenverstellung, 1 Motor = 180 kg  
Basic table with 1 motor, load cap. max. 180 kg  
Module de base 1 moteur, charge max. 180 kg

Art.-Nr.	Breite / length / longueur	T x H / D x H / P x H	EUR
A4075E160G	750	600 x 695 - 1040 mm	1.009,00
A4100E160G	1000	600 x 695 - 1040 mm	1.017,00
A4150E160G	1500	600 x 695 - 1040 mm	1.035,00
A4200E160G	2000	600 x 695 - 1040 mm	1.052,00
A4075E175G	750	750 x 695 - 1040 mm	1.012,00
A4100E175G	1000	750 x 695 - 1040 mm	1.021,00
A4150E175G	1500	750 x 695 - 1040 mm	1.038,00
A4200E175G	2000	750 x 695 - 1040 mm	1.056,00
A4075E190G	750	900 x 695 - 1040 mm	1.015,00
A4100E190G	1000	900 x 695 - 1040 mm	1.023,00
A4150E190G	1500	900 x 695 - 1040 mm	1.041,00
A4200E190G	2000	900 x 695 - 1040 mm	1.059,00



Grundtisch mit elektrischer Höhenverstellung, 2 Motoren = 300 kg  
Basic table with 2 motors, load cap. max. 300 kg  
Module de base 2 moteurs, charge max. 300 kg

Art.-Nr.	Breite / length / longueur	T x H / D x H / P x H	EUR
A4075E260G	750	600 x 695 - 1040 mm	1.167,00
A4100E260G	1000	600 x 695 - 1040 mm	1.176,00
A4150E260G	1500	600 x 695 - 1040 mm	1.193,00
A4200E260G	2000	600 x 695 - 1040 mm	1.211,00
A4075E275G	750	750 x 695 - 1040 mm	1.170,00
A4100E275G	1000	750 x 695 - 1040 mm	1.179,00
A4150E275G	1500	750 x 695 - 1040 mm	1.197,00
A4200E275G	2000	750 x 695 - 1040 mm	1.214,00
A4075E290G	750	900 x 695 - 1040 mm	1.173,00
A4100E290G	1000	900 x 695 - 1040 mm	1.182,00
A4150E290G	1500	900 x 695 - 1040 mm	1.199,00
A4200E290G	2000	900 x 695 - 1040 mm	1.217,00

**Anbaugestell**  
**Add-on frame**  
**Cadre complémentaire**



Ware wird zerlegt geliefert - Aufpreis für komplette Montage / Delivery not assembled (Supplement delivery assembled) / Livraison non-assemblée (Supplément pour expédition assemblée)



Anbautisch rechts mit Klemmfeststellung  
Add-on module RHS, screw clamping  
Module additionnel à droite, serre-fils

Art.-Nr.	Breite / length / longueur	T x H / D x H / P x H	EUR
A4075KL60AR	750	600 x 695 - 1040 mm	193,00
A4100KL60AR	1000	600 x 695 - 1040 mm	202,00
A4150KL60AR	1500	600 x 695 - 1040 mm	220,00
A4200KL60AR	2000	600 x 695 - 1040 mm	238,00
A4075KL75AR	750	750 x 695 - 1040 mm	195,00
A4100KL75AR	1000	750 x 695 - 1040 mm	204,00
A4150KL75AR	1500	750 x 695 - 1040 mm	222,00
A4200KL75AR	2000	750 x 695 - 1040 mm	240,00
A4075KL90AR	750	900 x 695 - 1040 mm	196,00
A4100KL90AR	1000	900 x 695 - 1040 mm	205,00
A4150KL90AR	1500	900 x 695 - 1040 mm	223,00
A4200KL90AR	2000	900 x 695 - 1040 mm	241,00



Anbautisch links mit Klemmfeststellung  
Add-on module LHS, screw clamping  
Module additionnel à gauche, serre-fils

Art.-Nr.	Breite / length / longueur	T x H / D x H / P x H	EUR
A4075KL60AL	750	600 x 695 - 1040 mm	193,00
A4100KL60AL	1000	600 x 695 - 1040 mm	202,00
A4150KL60AL	1500	600 x 695 - 1040 mm	220,00
A4200KL60AL	2000	600 x 695 - 1040 mm	238,00
A4075KL75AL	750	750 x 695 - 1040 mm	195,00
A4100KL75AL	1000	750 x 695 - 1040 mm	204,00
A4150KL75AL	1500	750 x 695 - 1040 mm	222,00
A4200KL75AL	2000	750 x 695 - 1040 mm	240,00
A4075KL90AL	750	900 x 695 - 1040 mm	196,00
A4100KL90AL	1000	900 x 695 - 1040 mm	205,00
A4150KL90AL	1500	900 x 695 - 1040 mm	223,00
A4200KL90AL	2000	900 x 695 - 1040 mm	241,00



## Anbaugestell Add-on frame Cadre complémentaire



Ware wird zerlegt geliefert - Aufpreis für komplette Montage / Delivery not assembled (Supplement delivery assembled) / Livraison non-assemblée (Supplément pour expédition assemblée)



### Anbautisch rechts mit Getriebe

Add-on module RHS with gears (for crank, 1 and 2 motors)

Module additionnel à droite avec transmission (pour manivelle, 1 et 2 moteurs)

Art.-Nr.	Breite / length / longueur	T x H / D x H / P x H	EUR
A4075GE60AR	750	600 x 695 - 1040 mm	388,00
A4100GE60AR	1000	600 x 695 - 1040 mm	397,00
A4150GE60AR	1500	600 x 695 - 1040 mm	416,00
A4200GE60AR	2000	600 x 695 - 1040 mm	434,00
A4075GE75AR	750	750 x 695 - 1040 mm	390,00
A4100GE75AR	1000	750 x 695 - 1040 mm	399,00
A4150GE75AR	1500	750 x 695 - 1040 mm	417,00
A4200GE75AR	2000	750 x 695 - 1040 mm	435,00
A4075GE90AR	750	900 x 695 - 1040 mm	391,00
A4100GE90AR	1000	900 x 695 - 1040 mm	401,00
A4150GE90AR	1500	900 x 695 - 1040 mm	419,00
A4200GE90AR	2000	900 x 695 - 1040 mm	437,00



### Anbautisch links mit Getriebe

Add-on module LHS with gears (for crank, 1 and 2 motors)

Module additionnel à gauche avec transmission (pour manivelle, 1 et 2 moteurs)

Art.-Nr.	Breite / length / longueur	T x H / D x H / P x H	EUR
A4075GE60AL	750	600 x 695 - 1040 mm	388,00
A4100GE60AL	1000	600 x 695 - 1040 mm	397,00
A4150GE60AL	1500	600 x 695 - 1040 mm	416,00
A4200GE60AL	2000	600 x 695 - 1040 mm	434,00
A4075GE75AL	750	750 x 695 - 1040 mm	390,00
A4100GE75AL	1000	750 x 695 - 1040 mm	399,00
A4150GE75AL	1500	750 x 695 - 1040 mm	417,00
A4200GE75AL	2000	750 x 695 - 1040 mm	435,00
A4075GE90AL	750	900 x 695 - 1040 mm	391,00
A4100GE90AL	1000	900 x 695 - 1040 mm	401,00
A4150GE90AL	1500	900 x 695 - 1040 mm	419,00
A4200GE90AL	2000	900 x 695 - 1040 mm	437,00

**Verkettungsvariante**  
**Linking variant**  
**Variante d'enchaînement**

**Obergestell**  
Overhead frames  
*Cadres supérieurs*  
Seite 75

**Beleuchtung**  
Lighting  
*Éclairage*  
Seite 138

**Federzug**  
Balancer  
*Dispositif*  
Seite 79

**Lochwände**  
Perforated panels  
*Panneaux perforés*  
Seite 75

**Multi-Wand-Aufbau**  
Mult-board  
*Cadre supérieur*  
Seite 75

**Schwenkarme**  
Swinging arms  
*Bras orientables*  
Seite 76

**Grundgestell**  
Basic frame  
*Cadre de base*  
Seite 68

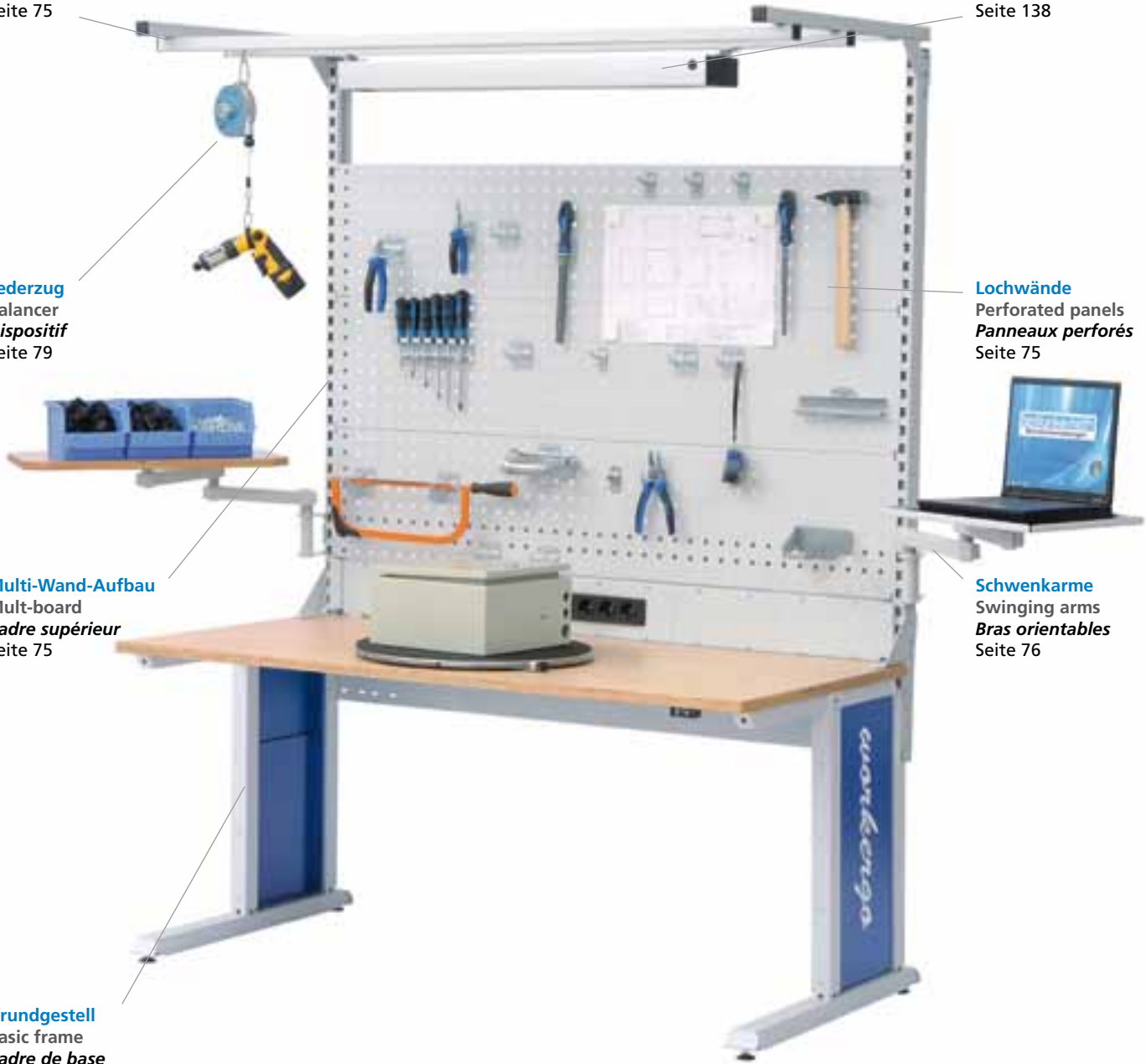

**Verkettungsvariante**  
**Linking variant**  
**Variante d'enchaînement**



**Obergestell**  
Overhead frames  
*Cadres supérieurs*  
Seite 75

**Beleuchtung**  
Lighting  
*Éclairage*  
Seite 138

**Fachböden**  
Shelves  
*Tablettes*  
Seite 75

**Eckplatten**  
Corner panels  
*Plateau d'angle*  
Seite 73

**Grundgestell**  
Basic frame  
*Cadre de base*  
Seite 68

**Drehteller**  
Rotation plate  
*Plateau tournant*  
Seite 79

**Stühle**  
Chairs  
*Chaises*  
Seite 154



**Verkettungsvariante**  
**Linking variant**  
**Variante d'enchaînement**

**Sichtlagerkästen**  
Bins  
*Bacs*  
Seite 79

**Beleuchtung**  
Lighting  
*Éclairage*  
Seite 138

**Fachböden**  
Shelves  
*Tablettes*  
Seite 75

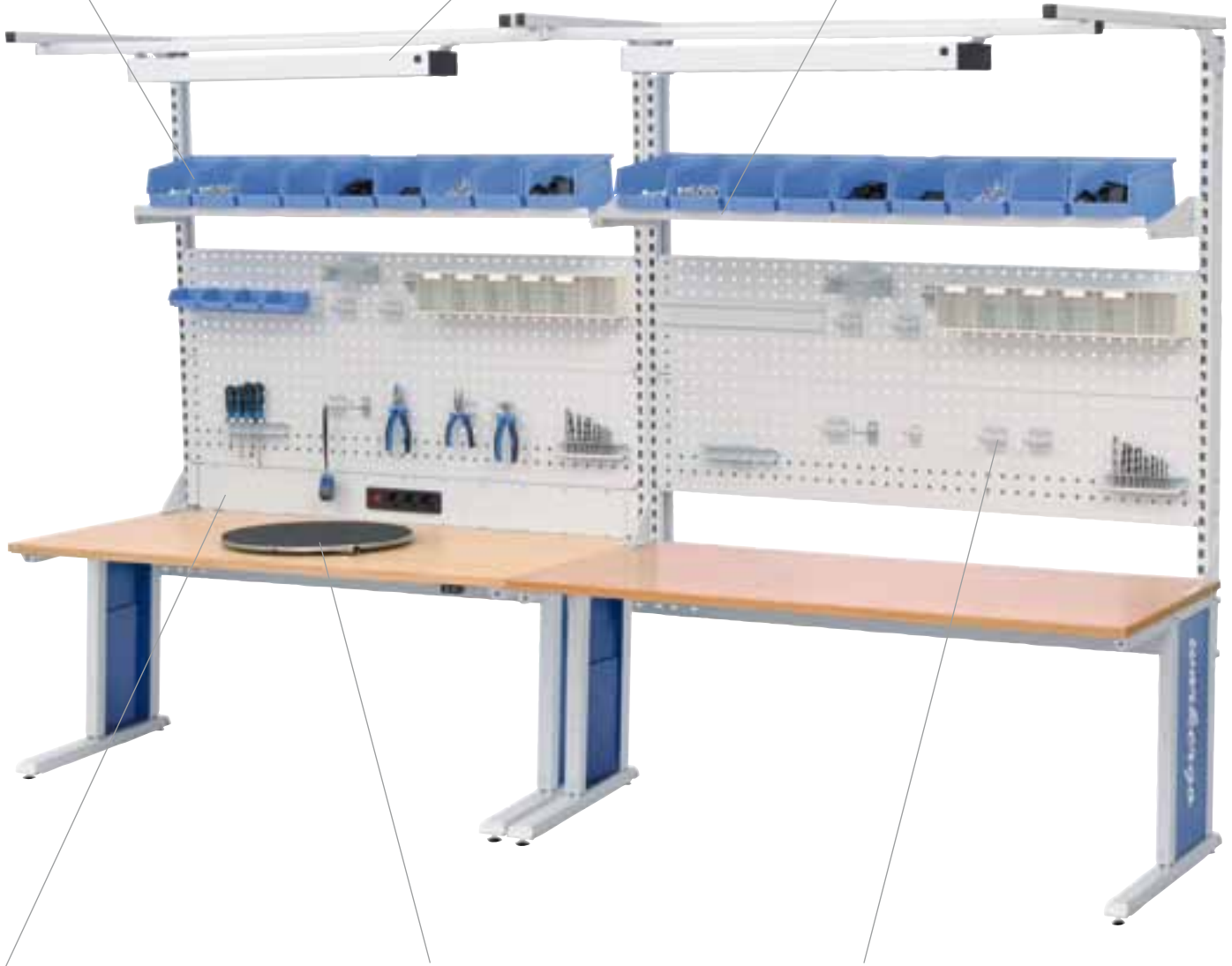

**Energiekanal**  
Energy duct  
*Barre d'alimentation en énergie*  
Seite 132

**Drehteller**  
Rotation plate  
*Plateau tournant*  
Seite 79

**Hakensortiment**  
Assortment of hooks  
*Assortiment de crochets*  
Seite 142





**Verkettungsvariante**  
**Linking variant**  
**Variante d'enchaînement**



**Obergestell**  
Overhead frames  
*Cadres supérieurs*  
Seite 75

**Beleuchtung**  
Lighting  
*Éclairage*  
Seite 138

**Fachböden**  
Shelves  
*Tablettes*  
Seite 75

**Eckplatten**  
Corner panels  
*Plateau d'angle*  
Seite 73

**Grundgestell**  
Basic frame  
*Cadre de base*  
Seite 68

**Arbeitsplatten**  
Worktops  
*Plateaux*  
Seite 72



# Kombinationen aus der Praxis Configurations inspired by experience Combinaison issue de la pratique



Ware wird zerlegt geliefert - Aufpreis für komplette Montage / Delivery not assembled (Supplement delivery assembled) / Livraison non-assemblée (Supplément pour expédition assemblée)



Grundtisch mit Klemmfeststellung, Platte Multiplex 25mm  
Basic table with screw clamping, top multiply 25 mm  
Module de base avec serre-fils, plateau multiplis 25 mm

Art.-Nr.	Breite / length / longueur	T x H / D x H / P x H	EUR
AC075KL60GB	750	600 x 695 - 1040 mm	535,00
AC100KL60GB	1000	600 x 695 - 1040 mm	570,00
AC150KL60GB	1500	600 x 695 - 1040 mm	642,00
AC200KL60GB	2000	600 x 695 - 1040 mm	713,00
AC075KL75GB	750	750 x 695 - 1040 mm	564,00
AC100KL75GB	1000	750 x 695 - 1040 mm	591,00
AC150KL75GB	1500	750 x 695 - 1040 mm	651,00
AC200KL75GB	2000	750 x 695 - 1040 mm	717,00
AC075KL90GB	750	900 x 695 - 1040 mm	590,00
AC100KL90GB	1000	900 x 695 - 1040 mm	637,00
AC150KL90GB	1500	900 x 695 - 1040 mm	732,00
AC200KL90GB	2000	900 x 695 - 1040 mm	826,00



Grundtisch mit Kurbelverstellung, Platte Multiplex 25mm  
Basic table with crank, top multiply 25mm  
Module de base avec manivelle, plateau multiplis 25mm

Art.-Nr.	Breite / length / longueur	T x H / D x H / P x H	EUR
AC075KU60GB	750	600 x 695 - 1040 mm	901,00
AC100KU60GB	1000	600 x 695 - 1040 mm	936,00
AC150KU60GB	1500	600 x 695 - 1040 mm	1.008,00
AC200KU60GB	2000	600 x 695 - 1040 mm	1.080,00
AC075KU75GB	750	750 x 695 - 1040 mm	930,00
AC100KU75GB	1000	750 x 695 - 1040 mm	957,00
AC150KU75GB	1500	750 x 695 - 1040 mm	1.018,00
AC200KU75GB	2000	750 x 695 - 1040 mm	1.083,00
AC075KU90GB	750	900 x 695 - 1040 mm	956,00
AC100KU90GB	1000	900 x 695 - 1040 mm	1.003,00
AC150KU90GB	1500	900 x 695 - 1040 mm	1.098,00
AC200KU90GB	2000	900 x 695 - 1040 mm	1.192,00



Grundtisch mit elektrischer Höhenverstellung, 180 kg, Platte Multiplex 25mm  
Basic table with 1 motor, 180 kg, top multiply 25 mm  
Module de base avec 1 moteur, 180 kg, plateau multiplis 25mm

Art.-Nr.	Breite / length / longueur	T x H / D x H / P x H	EUR
AC075E160GB	750	600 x 695 - 1040 mm	1.276,00
AC100E160GB	1000	600 x 695 - 1040 mm	1.311,00
AC150E160GB	1500	600 x 695 - 1040 mm	1.383,00
AC200E160GB	2000	600 x 695 - 1040 mm	1.454,00
AC075E175GB	750	750 x 695 - 1040 mm	1.304,00
AC100E175GB	1000	750 x 695 - 1040 mm	1.331,00
AC150E175GB	1500	750 x 695 - 1040 mm	1.392,00
AC200E175GB	2000	750 x 695 - 1040 mm	1.458,00
AC075E190GB	750	900 x 695 - 1040 mm	1.330,00
AC100E190GB	1000	900 x 695 - 1040 mm	1.378,00
AC150E190GB	1500	900 x 695 - 1040 mm	1.472,00
AC200E190GB	2000	900 x 695 - 1040 mm	1.567,00



Grundtisch mit elektrischer Höhenverstellung, 300 kg, Platte Multiplex 25mm  
Basic table with 2 motors, 300kg, top multiply 25 mm  
Module de base avec 2 moteurs, 300kg, plateau multiplis 25mm

Art.-Nr.	Breite / length / longueur	T x H / D x H / P x H	EUR
AC075E260GB	750	600 x 695 - 1040 mm	1.434,00
AC100E260GB	1000	600 x 695 - 1040 mm	1.469,00
AC150E260GB	1500	600 x 695 - 1040 mm	1.541,00
AC200E260GB	2000	600 x 695 - 1040 mm	1.612,00
AC075E275GB	750	750 x 695 - 1040 mm	1.462,00
AC100E275GB	1000	750 x 695 - 1040 mm	1.490,00
AC150E275GB	1500	750 x 695 - 1040 mm	1.550,00
AC200E275GB	2000	750 x 695 - 1040 mm	1.616,00
AC075E290GB	750	900 x 695 - 1040 mm	1.489,00
AC100E290GB	1000	900 x 695 - 1040 mm	1.536,00
AC150E290GB	1500	900 x 695 - 1040 mm	1.630,00
AC200E290GB	2000	900 x 695 - 1040 mm	1.725,00

## Kombinationen aus der Praxis Configurations inspired by experience Combinaison issue de la pratique



Ware wird zerlegt geliefert - Aufpreis für komplette Montage / Delivery not assembled (Supplement delivery assembled) / Livraison non-assemblée (Supplément pour expédition assemblée)

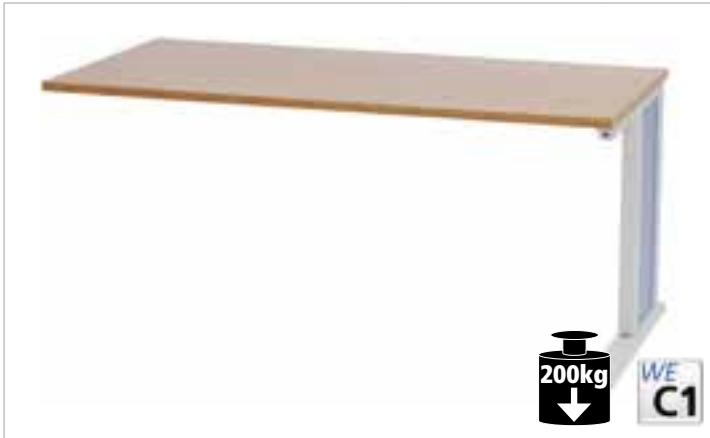

Anbautisch rechts, mit Klemmfeststellung, Platte Multiplex 25mm  
add-on module RHS, screw clamping, top multiply 25 mm  
Module addit. à droite, serre-fils, plateau multiplis 25 mm

Art.-Nr.	Breite / length / longueur	T x H / D x H / P x H	EUR
AC075KL60ARB	750	600 x 695 - 1040 mm	387,00
AC100KL60ARB	1000	600 x 695 - 1040 mm	423,00
AC150KL60ARB	1500	600 x 695 - 1040 mm	495,00
AC200KL60ARB	2000	600 x 695 - 1040 mm	567,00
AC075KL75ARB	750	750 x 695 - 1040 mm	410,00
AC100KL75ARB	1000	750 x 695 - 1040 mm	438,00
AC150KL75ARB	1500	750 x 695 - 1040 mm	499,00
AC200KL75ARB	2000	750 x 695 - 1040 mm	565,00
AC075KL90ARB	750	900 x 695 - 1040 mm	432,00
AC100KL90ARB	1000	900 x 695 - 1040 mm	480,00
AC150KL90ARB	1500	900 x 695 - 1040 mm	575,00
AC200KL90ARB	2000	900 x 695 - 1040 mm	670,00



Anbautisch links, mit Klemmfeststellung, Platte Multiplex 25mm  
add-on module LHS, screw clamping, top multiply 25 mm  
Module addit. à gauche, manivelle, plateau multiplis 25 mm

Art.-Nr.	Breite / length / longueur	T x H / D x H / P x H	EUR
AC075KL60ALB	750	600 x 695 - 1040 mm	387,00
AC100KL60ALB	1000	600 x 695 - 1040 mm	423,00
AC150KL60ALB	1500	600 x 695 - 1040 mm	495,00
AC200KL60ALB	2000	600 x 695 - 1040 mm	567,00
AC075KL75ALB	750	750 x 695 - 1040 mm	410,00
AC100KL75ALB	1000	750 x 695 - 1040 mm	438,00
AC150KL75ALB	1500	750 x 695 - 1040 mm	499,00
AC200KL75ALB	2000	750 x 695 - 1040 mm	565,00
AC075KL90ALB	750	900 x 695 - 1040 mm	432,00
AC100KL90ALB	1000	900 x 695 - 1040 mm	480,00
AC150KL90ALB	1500	900 x 695 - 1040 mm	575,00
AC200KL90ALB	2000	900 x 695 - 1040 mm	670,00

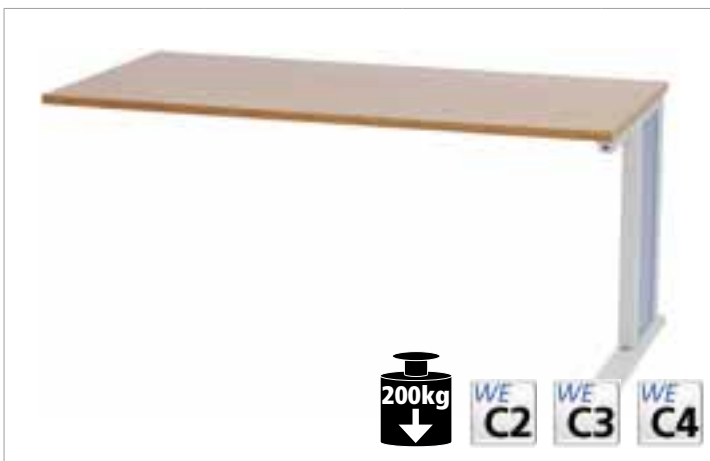

Anbautisch rechts, mit Getriebe für Kurbelverstellung und elektrischer Höhenverstellung, Platte Multiplex 25mm  
add-on module RHS, with gears (for crank, 1 or 2 motors) top multiply 25 mm  
Module addit. à droite, avec transmission (pour manivelle, 1 ou 2 moteurs) plateau multiplis 25 mm

Art.-Nr.	Breite / length / longueur	T x H / D x H / P x H	EUR
AC075GE60ARB	750	600 x 695 - 1040 mm	583,00
AC100GE60ARB	1000	600 x 695 - 1040 mm	618,00
AC150GE60ARB	1500	600 x 695 - 1040 mm	691,00
AC200GE60ARB	2000	600 x 695 - 1040 mm	763,00
AC075GE75ARB	750	750 x 695 - 1040 mm	606,00
AC100GE75ARB	1000	750 x 695 - 1040 mm	633,00
AC150GE75ARB	1500	750 x 695 - 1040 mm	694,00
AC200GE75ARB	2000	750 x 695 - 1040 mm	761,00
AC075GE90ARB	750	900 x 695 - 1040 mm	628,00
AC100GE90ARB	1000	900 x 695 - 1040 mm	745,00
AC150GE90ARB	1500	900 x 695 - 1040 mm	771,00
AC200GE90ARB	2000	900 x 695 - 1040 mm	866,00



Anbautisch links, mit Getriebe für Kurbelverstellung und elektrischer Höhenverstellung, Platte Multiplex 25mm  
add-on module LHS with gears (for crank, 1 or 2 motors) top multiply 25 mm  
Module addit. à gauche avec transmission (pour manivelle, 1 ou 2 moteurs) plateau multiplis 25 mm

Art.-Nr.	Breite / length / longueur	T x H / D x H / P x H	EUR
AC075GE60ALB	750	600 x 695 - 1040 mm	583,00
AC100GE60ALB	1000	600 x 695 - 1040 mm	618,00
AC150GE60ALB	1500	600 x 695 - 1040 mm	691,00
AC200GE60ALB	2000	600 x 695 - 1040 mm	763,00
AC075GE75ALB	750	750 x 695 - 1040 mm	606,00
AC100GE75ALB	1000	750 x 695 - 1040 mm	633,00
AC150GE75ALB	1500	750 x 695 - 1040 mm	694,00
AC200GE75ALB	2000	750 x 695 - 1040 mm	761,00
AC075GE90ALB	750	900 x 695 - 1040 mm	628,00
AC100GE90ALB	1000	900 x 695 - 1040 mm	745,00
AC150GE90ALB	1500	900 x 695 - 1040 mm	771,00
AC200GE90ALB	2000	900 x 695 - 1040 mm	866,00

# Kombinationen aus der Praxis Configurations inspired by experience Combinaison issue de la pratique



Ware wird zerlegt geliefert - Aufpreis für komplette Montage / Delivery not assembled (Supplement delivery assembled) / Livraison non-assemblée (Supplément pour expédition assemblée)



Grundtisch mit Klemmfeststellung, Platte Multiplex 25mm  
 Aufbau 1500 mm, Obergestell mit Geräteschiene und Beleuchtung  
 Basic table, screw clamping, top multiply 25mm, multi-board 1500mm, overhead frame, rail and lighting  
 Module de base, serre-fils, plateau multiplis 25 mm, cadre supérieur, rail et lumière

Art.-Nr.	Breite / length / longueur	T x H / D x H / P x H	EUR
AC100KL60-01	1000	600 x 695 - 1040 mm	1.142,50
AC150KL60-01	1500	600 x 695 - 1040 mm	1.242,50
AC200KL60-01	2000	600 x 695 - 1040 mm	1.421,50
AC100KL75-01	1000	750 x 695 - 1040 mm	1.402,50
AC150KL75-01	1500	750 x 695 - 1040 mm	1.473,50
AC200KL75-01	2000	750 x 695 - 1040 mm	1.554,50
AC100KL90-01	1000	900 x 695 - 1040 mm	1.448,50
AC150KL90-01	1500	900 x 695 - 1040 mm	1.554,50
AC200KL90-01	2000	900 x 695 - 1040 mm	1.663,50



Grundtisch mit Kurbelverstellung, Platte Multiplex 25mm  
 Aufbau 1500 mm, Obergestell mit Geräteschiene und Beleuchtung  
 Basic table, crank, top multiply 25mm, multi-board 1500mm, overhead frame, rail and lighting  
 Module de base, manivelle, plateau multiplis 25 mm, cadre supérieur, rail et lumière

Art.-Nr.	Breite / length / longueur	T x H / D x H / P x H	EUR
AC100KU60-01	1000	600 x 695 - 1040 mm	1.508,50
AC150KU60-01	1500	600 x 695 - 1040 mm	1.608,50
AC200KU60-01	2000	600 x 695 - 1040 mm	1.787,50
AC100KU75-01	1000	750 x 695 - 1040 mm	1.768,50
AC150KU75-01	1500	750 x 695 - 1040 mm	1.839,50
AC200KU75-01	2000	750 x 695 - 1040 mm	1.920,50
AC100KU90-01	1000	900 x 695 - 1040 mm	1.814,50
AC150KU90-01	1500	900 x 695 - 1040 mm	1.920,50
AC200KU90-01	2000	900 x 695 - 1040 mm	2.029,50



Grundtisch mit elektrischer Höhenverstellung, 180 kg, Platte Multiplex 25mm  
 Aufbau 1500 mm, Obergestell mit Geräteschiene und Beleuchtung  
 Basic table, 1 motor 180kg, top multiply 25mm, multi-board 1500mm, overhead frame, rail and lighting  
 Module de base, 1 moteur 180kg, plateau multiplis 25 mm, cadre supérieur, rail et lumière

Art.-Nr.	Breite / length / longueur	T x H / D x H / P x H	EUR
AC100E160-01	1000	600 x 695 - 1040 mm	1.883,50
AC150E160-01	1500	600 x 695 - 1040 mm	1.983,50
AC200E160-01	2000	600 x 695 - 1040 mm	2.162,50
AC100E175-01	1000	750 x 695 - 1040 mm	2.143,50
AC150E175-01	1500	750 x 695 - 1040 mm	2.214,50
AC200E175-01	2000	750 x 695 - 1040 mm	2.295,50
AC100E190-01	1000	900 x 695 - 1040 mm	2.189,50
AC150E190-01	1500	900 x 695 - 1040 mm	2.295,50
AC200E190-01	2000	900 x 695 - 1040 mm	2.404,50



Grundtisch mit elektrischer Höhenverstellung, 300 kg, Platte Multiplex 25mm  
 Aufbau 1500 mm, Obergestell mit Geräteschiene und Beleuchtung  
 Basic table, 2 motors 300kg, top multiply 25mm, multi-board 1500mm, overhead frame, rail and lighting  
 Module de base, 2 moteurs 300 kg, plateau multiplis 25 mm, cadre supérieur, rail et lumière

Art.-Nr.	Breite / length / longueur	T x H / D x H / P x H	EUR
AC100E260-01	1000	600 x 695 - 1040 mm	2.041,50
AC150E260-01	1500	600 x 695 - 1040 mm	2.141,50
AC200E260-01	2000	600 x 695 - 1040 mm	2.320,50
AC100E275-01	1000	750 x 695 - 1040 mm	2.301,50
AC150E275-01	1500	750 x 695 - 1040 mm	2.372,50
AC200E275-01	2000	750 x 695 - 1040 mm	2.453,50
AC100E290-01	1000	900 x 695 - 1040 mm	2.189,50
AC150E290-01	1500	900 x 695 - 1040 mm	2.453,50
AC200E290-01	2000	900 x 695 - 1040 mm	2.562,50



## Kombinationen aus der Praxis Configurations inspired by experience Combinaison issue de la pratique



Ware wird zerlegt geliefert - Aufpreis für komplette Montage / Delivery not assembled (Supplement delivery assembled) / Livraison non-assemblée (Supplément pour expédition assemblée)



Grundtisch mit Klemmfeststellung, Platte Multiplex 25mm  
Aufbau 1500 mm, Obergestell mit Geräteschiene und Beleuchtung, 1 Magnetwand,  
2 Lochwände, 1 Energiekanal mit 4 Schuko-Steckdosen  
Basic table, screw clamping, top multiply 25mm, multi-board 1500mm, overhead  
frame, rail, lighting, magnetic panel, 2 perforated panels, electrical passage 4 sockets  
Module de base, serre-fils, plateau multiplis 25 mm, cadre supérieur, rail, lumière,  
panneau magnétique, 2 panneaux perforés, rampe électrique 4 prises

Art.-Nr.	Breite / length / longueur	T x H / D x H / P x H	EUR
AC100KL60-02	1000	600 x 695 - 1040 mm	1.407,50
AC150KL60-02	1500	600 x 695 - 1040 mm	1.550,80
AC200KL60-02	2000	600 x 695 - 1040 mm	1.855,90
AC100KL75-02	1000	750 x 695 - 1040 mm	1.667,50
AC150KL75-02	1500	750 x 695 - 1040 mm	1.781,80
AC200KL75-02	2000	750 x 695 - 1040 mm	1.988,90
AC100KL90-02	1000	900 x 695 - 1040 mm	1.448,50
AC150KL90-02	1500	900 x 695 - 1040 mm	1.862,80
AC200KL90-02	2000	900 x 695 - 1040 mm	2.097,90



Grundtisch mit Kurbelverstellung, Platte Multiplex 25mm  
Aufbau 1500 mm, Obergestell mit Geräteschiene und Beleuchtung, 1 Magnetwand,  
2 Lochwände, 1 Energiekanal mit 4 Schuko-Steckdosen  
Basic table, crank, top multiply 25mm, multi-board 1500mm, overhead frame, rail,  
lighting, magnetic panel, 2 perforated panels, electrical passage 4 sockets  
Module de base, manivelle, plateau multiplis 25 mm, cadre supérieur, rail, lumière,  
panneau magnétique, 2 panneaux perforés, rampe électrique 4 prises

Art.-Nr.	Breite / length / longueur	T x H / D x H / P x H	EUR
AC100KU60-02	1000	600 x 695 - 1040 mm	1.773,50
AC150KU60-02	1500	600 x 695 - 1040 mm	1.916,80
AC200KU60-02	2000	600 x 695 - 1040 mm	2.221,90
AC100KU75-02	1000	750 x 695 - 1040 mm	2.033,50
AC150KU75-02	1500	750 x 695 - 1040 mm	2.147,80
AC200KU75-02	2000	750 x 695 - 1040 mm	2.354,90
AC100KU90-02	1000	900 x 695 - 1040 mm	2.079,50
AC150KU90-02	1500	900 x 695 - 1040 mm	2.228,80
AC200KU90-02	2000	900 x 695 - 1040 mm	2.463,90



Grundtisch mit elektrischer Höhenverstellung, 180 kg, Platte Multiplex 25mm  
Aufbau 1500 mm, Obergestell mit Geräteschiene und Beleuchtung, 1 Magnetwand,  
2 Lochwände, 1 Energiekanal mit 4 Schuko-Steckdosen  
Basic table, 1 motor 180 kg, top multiply 25mm, multi-board 1500mm, overhead  
frame, rail, lighting, magnetic panel, 2 perforated panels, electrical passage 4 sockets  
Module de base, 1 moteur 180kg, plateau multiplis 25 mm, cadre supérieur, rail,  
lumière, panneau magnétique, 2 panneaux perforés, rampe électrique 4 prises

Art.-Nr.	Breite / length / longueur	T x H / D x H / P x H	EUR
AC100E160-02	1000	600 x 695 - 1040 mm	2.148,50
AC150E160-02	1500	600 x 695 - 1040 mm	2.391,80
AC200E160-02	2000	600 x 695 - 1040 mm	2.596,90
AC100E175-02	1000	750 x 695 - 1040 mm	2.408,50
AC150E175-02	1500	750 x 695 - 1040 mm	2.522,80
AC200E175-02	2000	750 x 695 - 1040 mm	2.729,90
AC100E190-02	1000	900 x 695 - 1040 mm	2.454,50
AC150E190-02	1500	900 x 695 - 1040 mm	2.603,80
AC200E190-02	2000	900 x 695 - 1040 mm	2.838,90



Grundtisch mit elektrischer Höhenverstellung, 300 kg, Platte Multiplex 25mm  
Aufbau 1500 mm, Obergestell mit Geräteschiene und Beleuchtung, 1 Magnetwand,  
2 Lochwände, 1 Energiekanal mit 4 Schuko-Steckdosen  
Basic table, 2 motors 300 kg, top multiply 25mm, multi-board 1500mm, overhead  
frame, rail, lighting, magnetic panel, 2 perforated panels, electrical passage 4 sockets  
Module de base, 2 moteurs 300 kg, plateau multiplis 25 mm, cadre supérieur, rail,  
lumière, panneau magnétique, 2 panneaux perforés, rampe électrique 4 prises

Art.-Nr.	Breite / length / longueur	T x H / D x H / P x H	EUR
AC100E260-02	1000	600 x 695 - 1040 mm	2.306,50
AC150E260-02	1500	600 x 695 - 1040 mm	2.449,80
AC200E260-02	2000	600 x 695 - 1040 mm	2.754,90
AC100E275-02	1000	750 x 695 - 1040 mm	2.566,50
AC150E275-02	1500	750 x 695 - 1040 mm	2.680,80
AC200E275-02	2000	750 x 695 - 1040 mm	2.887,90
AC100E290-02	1000	900 x 695 - 1040 mm	2.454,50
AC150E290-02	1500	900 x 695 - 1040 mm	2.761,80
AC200E290-02	2000	900 x 695 - 1040 mm	2.996,90

# Kombinationen aus der Praxis Configurations inspired by experience Combinaison issue de la pratique



Ware wird zerlegt geliefert - Aufpreis für komplette Montage / Delivery not assembled (Supplement delivery assembled) / Livraison non-assemblée (Supplément pour expédition assemblée)



Grundtisch mit Klemmfeststellung, Platte Multiplex 25mm  
 Aufbau 1500 mm, Obergestell mit Geräteschiene und Beleuchtung, 2 Lochwände,  
 2 Fachböden 320  
 Basic table, screw clamping, top multiply 25mm, multi-board 1500mm, overhead  
 frame, rail, lighting, 2 perforated panels, 2 shelves 320mm  
 Module de base, serre-fils, plateau multiplis 25 mm, cadre supérieur, rail, lumière,  
 2 panneaux perforés, 2 tablettes 320mm

Art.-Nr.	Breite / length / longueur	T x H / D x H / P x H	EUR
AC100KL60-03	1000	600 x 695 - 1040 mm	1.356,50
AC150KL60-03	1500	600 x 695 - 1040 mm	1.480,50
AC200KL60-03	2000	600 x 695 - 1040 mm	1.849,50
AC100KL75-03	1000	750 x 695 - 1040 mm	1.616,50
AC150KL75-03	1500	750 x 695 - 1040 mm	1.711,50
AC200KL75-03	2000	750 x 695 - 1040 mm	1.982,50
AC100KL90-03	1000	900 x 695 - 1040 mm	1.662,50
AC150KL90-03	1500	900 x 695 - 1040 mm	1.792,50
AC200KL90-03	2000	900 x 695 - 1040 mm	1.911,50



Grundtisch mit Kurbelverstellung, Platte Multiplex 25mm  
 Aufbau 1500 mm, Obergestell mit Geräteschiene und Beleuchtung, 2 Lochwände,  
 2 Fachböden 320  
 Basic table, crank, top multiply 25mm, multi-board 1500mm, overhead frame, rail,  
 lighting, 2 perforated panels, 2 shelves 320mm  
 Module de base, manivelle, plateau multiplis 25 mm, cadre supérieur, rail, lumière,  
 2 panneaux perforés, 2 tablettes 320mm

Art.-Nr.	Breite / length / longueur	T x H / D x H / P x H	EUR
AC100KU60-03	1000	600 x 695 - 1040 mm	1.722,50
AC150KU60-03	1500	600 x 695 - 1040 mm	1.846,50
AC200KU60-03	2000	600 x 695 - 1040 mm	2.215,50
AC100KU75-03	1000	750 x 695 - 1040 mm	2.982,50
AC150KU75-03	1500	750 x 695 - 1040 mm	2.077,50
AC200KU75-03	2000	750 x 695 - 1040 mm	2.348,50
AC100KU90-03	1000	900 x 695 - 1040 mm	2.028,50
AC150KU90-03	1500	900 x 695 - 1040 mm	2.158,50
AC200KU90-03	2000	900 x 695 - 1040 mm	2.457,50



Grundtisch mit elektrischer Höhenverstellung, 180 kg, Platte Multiplex 25mm  
 Aufbau 1500 mm, Obergestell mit Geräteschiene und Beleuchtung, 2 Lochwände,  
 2 Fachböden 320  
 Basic table, 1 motor 180 kg, top multiply 25mm, multi-board 1500mm, overhead  
 frame, rail, lighting, 2 perforated panels, 2 shelves 320mm  
 Module de base, 1 moteur 180 kg, plateau multiplis 25 mm, cadre supérieur, rail,  
 lumière, 2 panneaux perforés, 2 tablettes 320mm

Art.-Nr.	Breite / length / longueur	T x H / D x H / P x H	EUR
AC100E160-03	1000	600 x 695 - 1040 mm	2.097,50
AC150E160-03	1500	600 x 695 - 1040 mm	2.221,50
AC200E160-03	2000	600 x 695 - 1040 mm	2.590,50
AC100E175-03	1000	750 x 695 - 1040 mm	2.357,50
AC150E175-03	1500	750 x 695 - 1040 mm	2.452,50
AC200E175-03	2000	750 x 695 - 1040 mm	2.723,50
AC100E190-03	1000	900 x 695 - 1040 mm	2.403,50
AC150E190-03	1500	900 x 695 - 1040 mm	2.533,50
AC200E190-03	2000	900 x 695 - 1040 mm	2.832,50



Grundtisch mit elektrischer Höhenverstellung, 300 kg, Platte Multiplex 25mm  
 Aufbau 1500 mm, Obergestell mit Geräteschiene und Beleuchtung, 2 Lochwände,  
 2 Fachböden 320  
 Basic table, 2 motors 300 kg, top multiply 25mm, multi-board 1500mm, overhead  
 frame, rail, lighting, 2 perforated panels, 2 shelves 320mm  
 Module de base, 2 moteurs 300 kg, plateau multiplis 25 mm, cadre supérieur, rail,  
 lumière, 2 panneaux perforés, 2 tablettes 320mm

Art.-Nr.	Breite / length / longueur	T x H / D x H / P x H	EUR
AC100E260-03	1000	600 x 695 - 1040 mm	2.255,50
AC150E260-03	1500	600 x 695 - 1040 mm	2.379,50
AC200E260-03	2000	600 x 695 - 1040 mm	2.748,50
AC100E275-03	1000	750 x 695 - 1040 mm	2.515,50
AC150E275-03	1500	750 x 695 - 1040 mm	2.610,50
AC200E275-03	2000	750 x 695 - 1040 mm	2.881,50
AC100E290-03	1000	900 x 695 - 1040 mm	2.403,50
AC150E290-03	1500	900 x 695 - 1040 mm	2.691,50
AC200E290-03	2000	900 x 695 - 1040 mm	2.990,50

## Kombinationen aus der Praxis Configurations inspired by experience Combinaison issue de la pratique



Ware wird zerlegt geliefert - Aufpreis für komplette Montage / Delivery not assembled (Supplement delivery assembled) / Livraison non-assemblée (Supplément pour expédition assemblée)



Grundtisch mit Klemmfeststellung, Platte Multiplex 25mm  
 Aufbau 1500 mm, Obergestell mit Geräteschiene und Beleuchtung, 2 Lochwände,  
 1 Fachboden 320, 1 Energiekanal mit 4 Schuko-Steckdosen, 1 Schwenkarm mit  
 Ablageboden, 1 Schwenkarm mit Laptopablage  
 Basic table, screw clamping, top multiply 25mm, multi-board 1500mm, overhead  
 frame, rail, lighting, 2 perforated panels, 1 shelf 320mm, electrical passage 4 sockets,  
 swinging arm with shelf, swinging ar with laptop shelf  
 Module de base, serre-fils, plateau multiplis 25 mm, cadre supérieur, rail, lumière,  
 2 panneaux perforés, 1 tablette 320mm, rampe électrique 4 prises, bras orientable avec  
 tablette, bras orientable avec tablette pour ordinateur

Art.-Nr.	Breite / length / longueur	T x H / D x H / P x H	EUR
AC100KL60-04	1000	600 x 695 - 1040 mm	1.827,00
AC150KL60-04	1500	600 x 695 - 1040 mm	1.984,80
AC200KL60-04	2000	600 x 695 - 1040 mm	2.311,90
AC100KL75-04	1000	750 x 695 - 1040 mm	2.087,00
AC150KL75-04	1500	750 x 695 - 1040 mm	2.215,80
AC200KL75-04	2000	750 x 695 - 1040 mm	2.444,90
AC100KL90-04	1000	900 x 695 - 1040 mm	2.133,00
AC150KL90-04	1500	900 x 695 - 1040 mm	2.296,80
AC200KL90-04	2000	900 x 695 - 1040 mm	2.553,90



Grundtisch mit Kurbelverstellung, Platte Multiplex 25mm  
 Aufbau 1500 mm, Obergestell mit Geräteschiene und Beleuchtung, 2 Lochwände,  
 1 Fachboden 320, 1 Energiekanal mit 4 Schuko-Steckdosen, 1 Schwenkarm mit  
 Ablageboden, 1 Schwenkarm mit Laptopablage  
 Basic table, crank, top multiply 25mm, multi-board 1500mm, overhead frame, rail,  
 lighting, 2 perforated panels, 1 shelf 320mm, electrical passage 4 sockets, swinging  
 arm with shelf, swinging ar with laptop shelf  
 Module de base, manivelle, plateau multiplis 25 mm, cadre supérieur, rail, lumière,  
 2 panneaux perforés, 1 tablette 320mm, rampe électrique 4 prises, bras orientable avec  
 tablette, bras orientable avec tablette pour ordinateur

Art.-Nr.	Breite / length / longueur	T x H / D x H / P x H	EUR
AC100KU60-04	1000	600 x 695 - 1040 mm	2.193,00
AC150KU60-04	1500	600 x 695 - 1040 mm	2.350,80
AC200KU60-04	2000	600 x 695 - 1040 mm	2.677,90
AC100KU75-04	1000	750 x 695 - 1040 mm	2.453,00
AC150KU75-04	1500	750 x 695 - 1040 mm	2.581,80
AC200KU75-04	2000	750 x 695 - 1040 mm	2.810,90
AC100KU90-04	1000	900 x 695 - 1040 mm	2.449,00
AC150KU90-04	1500	900 x 695 - 1040 mm	2.662,80
AC200KU90-04	2000	900 x 695 - 1040 mm	2.919,90



Grundtisch mit elektrischer Höhenverstellung, 180 kg, Platte Multiplex 25mm  
 Aufbau 1500 mm, Obergestell mit Geräteschiene und Beleuchtung, 2 Lochwände,  
 1 Fachboden 320, 1 Energiekanal mit 4 Schuko-Steckdosen, 1 Schwenkarm mit  
 Ablageboden, 1 Schwenkarm mit Laptopablage  
 Basic table, 1 motor 180kg, top multiply 25mm, multi-board 1500mm, overhead  
 frame, rail, lighting, 2 perforated panels, 1 shelf 320mm, electrical passage 4 sockets,  
 swinging arm with shelf, swinging ar with laptop shelf  
 Module de base, 1 moteur 180kg, plateau multiplis 25 mm, cadre supérieur, rail,  
 lumière, 2 panneaux perforés, 1 tablette 320mm, rampe électrique 4 prises, bras  
 orientable avec tablette, bras orientable avec tablette pour ordinateur

Art.-Nr.	Breite / length / longueur	T x H / D x H / P x H	EUR
AC100E160-04	1000	600 x 695 - 1040 mm	2.568,00
AC150E160-04	1500	600 x 695 - 1040 mm	2.725,80
AC200E160-04	2000	600 x 695 - 1040 mm	3.052,90
AC100E175-04	1000	750 x 695 - 1040 mm	2.828,00
AC150E175-04	1500	750 x 695 - 1040 mm	2.956,80
AC200E175-04	2000	750 x 695 - 1040 mm	3.185,90
AC100E190-04	1000	900 x 695 - 1040 mm	2.874,00
AC150E190-04	1500	900 x 695 - 1040 mm	3.037,80
AC200E190-04	2000	900 x 695 - 1040 mm	3.294,90



Grundtisch mit elektrischer Höhenverstellung, 300 kg, Platte Multiplex 25mm  
 Aufbau 1500 mm, Obergestell mit Geräteschiene und Beleuchtung, 2 Lochwände,  
 1 Fachboden 320, 1 Energiekanal mit 4 Schuko-Steckdosen, 1 Schwenkarm mit  
 Ablageboden, 1 Schwenkarm mit Laptopablage  
 Basic table, 2 motors 300kg, top multiply 25mm, multi-board 1500mm, overhead  
 frame, rail, lighting, 2 perforated panels, 1 shelf 320mm, electrical passage 4 sockets,  
 swinging arm with shelf, swinging ar with laptop shelf  
 Module de base, 3 moteurs 300kg, plateau multiplis 25 mm, cadre supérieur, rail,  
 lumière, 2 panneaux perforés, 1 tablette 320mm, rampe électrique 4 prises, bras  
 orientable avec tablette, bras orientable avec tablette pour ordinateur

Art.-Nr.	Breite / length / longueur	T x H / D x H / P x H	EUR
AC100E260-04	1000	600 x 695 - 1040 mm	2.726,00
AC150E260-04	1500	600 x 695 - 1040 mm	2.883,80
AC200E260-04	2000	600 x 695 - 1040 mm	3.210,90
AC100E275-04	1000	750 x 695 - 1040 mm	2.986,00
AC150E275-04	1500	750 x 695 - 1040 mm	3.114,80
AC200E275-04	2000	750 x 695 - 1040 mm	3.343,90
AC100E290-04	1000	900 x 695 - 1040 mm	2.874,00
AC150E290-04	1500	900 x 695 - 1040 mm	3.195,80
AC200E290-04	2000	900 x 695 - 1040 mm	3.452,90

# Kombinationen aus der Praxis Configurations inspired by experience Combinaison issue de la pratique



Ware wird zerlegt geliefert - Aufpreis für komplette Montage / Delivery not assembled (Supplement delivery assembled) / Livraison non-assemblée (Supplément pour expédition assemblée)



Grundtisch mit Klemmfeststellung, Platte Multiplex 25mm  
 Aufbau 1500 mm, Obergestell mit Geräteschiene und Beleuchtung, 1 Lochwand,  
 1 Fachboden 220, 2 Fachböden 320, 1 PC-Halter H, 1 Schwenkarm mit Dokumenten-  
 halter, 1 Schwenkarm mit Monitorhalterung und Tastaturauflage  
 Basic table, screw clamping, top multiply 25mm, multi-board 1500mm, overhead  
 frame, rail, lighting, perforated panel, shelf 220mm, 2 shelves 320mm, support for  
 computer, swinging arm with support for documents, swinging arm for screen and  
 keyboard  
 Module de base, serre-fils, plateau multiplis 25 mm, cadre supérieur, rail, lumière,  
 panneau perforé, tablette 220mm, 2 tablettes 320mm, support pour ordinateur, bras  
 orientable avec support document, bras orientable avec support écran et clavier

Art.-Nr.	Breite / length / longueur	T x H / D x H / P x H	EUR
AC100KL60-05	1000	600 x 695 - 1040 mm	1.740,00
AC150KL60-05	1500	600 x 695 - 1040 mm	1.860,50
AC200KL60-05	2000	600 x 695 - 1040 mm	2.245,50
AC100KL75-05	1000	750 x 695 - 1040 mm	2.000,00
AC150KL75-05	1500	750 x 695 - 1040 mm	2.091,50
AC200KL75-05	2000	750 x 695 - 1040 mm	2.378,50
AC100KL90-05	1000	900 x 695 - 1040 mm	2.046,00
AC150KL90-05	1500	900 x 695 - 1040 mm	2.172,50
AC200KL90-05	2000	900 x 695 - 1040 mm	2.487,50



Grundtisch mit Kurbelverstellung, Platte Multiplex 25mm  
 Aufbau 1500 mm, Obergestell mit Geräteschiene und Beleuchtung, 1 Lochwand,  
 1 Fachboden 220, 2 Fachböden 320, 1 PC-Halter H, 1 Schwenkarm mit Dokumenten-  
 halter, 1 Schwenkarm mit Monitorhalterung und Tastaturauflage  
 Basic table, crank, top multiply 25mm, multi-board 1500mm, overhead frame, rail,  
 lighting, perforated panel, shelf 220mm, 2 shelves 320mm, support for computer,  
 swinging arm with support for documents, swinging arm for screen and keyboard  
 Module de base, manivelle, plateau multiplis 25 mm, cadre supérieur, rail, lumière,  
 panneau perforé, tablette 220mm, 2 tablettes 320mm, support pour ordinateur, bras  
 orientable avec support document, bras orientable avec support écran et clavier

Art.-Nr.	Breite / length / longueur	T x H / D x H / P x H	EUR
AC100KU60-05	1000	600 x 695 - 1040 mm	2.106,00
AC150KU60-05	1500	600 x 695 - 1040 mm	2.226,50
AC200KU60-05	2000	600 x 695 - 1040 mm	2.611,50
AC100KU75-05	1000	750 x 695 - 1040 mm	2.366,00
AC150KU75-05	1500	750 x 695 - 1040 mm	2.457,50
AC200KU75-05	2000	750 x 695 - 1040 mm	2.744,50
AC100KU90-05	1000	900 x 695 - 1040 mm	2.412,00
AC150KU90-05	1500	900 x 695 - 1040 mm	2.538,50
AC200KU90-05	2000	900 x 695 - 1040 mm	2.853,50



Grundtisch mit elektrischer Höhenverstellung, 180 kg, Platte Multiplex 25mm  
 Aufbau 1500 mm, Obergestell mit Geräteschiene und Beleuchtung, 1 Lochwand,  
 1 Fachboden 220, 2 Fachböden 320, 1 PC-Halter H, 1 Schwenkarm mit Dokumenten-  
 halter, 1 Schwenkarm mit Monitorhalterung und Tastaturauflage  
 Basic table, 1 motor 180kg, top multiply 25mm, multi-board 1500mm, overhead  
 frame, rail, lighting, perforated panel, shelf 220mm, 2 shelves 320mm, support for  
 computer, swinging arm with support for documents, swinging arm for screen and  
 keyboard  
 Module de base, 1 moteur 180kg, plateau multiplis 25 mm, cadre supérieur, rail, lu-  
 mière, panneau perforé, tablette 220mm, 2 tablettes 320mm, support pour ordinateur,  
 bras orientable avec support document, bras orientable avec support écran et clavier

Art.-Nr.	Breite / length / longueur	T x H / D x H / P x H	EUR
AC100E160-05	1000	600 x 695 - 1040 mm	2.481,00
AC150E160-05	1500	600 x 695 - 1040 mm	2.601,50
AC200E160-05	2000	600 x 695 - 1040 mm	2.986,50
AC100E175-05	1000	750 x 695 - 1040 mm	2.741,00
AC150E175-05	1500	750 x 695 - 1040 mm	2.832,50
AC200E175-05	2000	750 x 695 - 1040 mm	3.119,50
AC100E190-05	1000	900 x 695 - 1040 mm	2.787,00
AC150E190-05	1500	900 x 695 - 1040 mm	2.913,50
AC200E190-05	2000	900 x 695 - 1040 mm	3.228,50



Grundtisch mit elektrischer Höhenverstellung, 300 kg, Platte Multiplex 25mm  
 Aufbau 1500 mm, Obergestell mit Geräteschiene und Beleuchtung, 1 Lochwand,  
 1 Fachboden 220, 2 Fachböden 320, 1 PC-Halter H, 1 Schwenkarm mit Dokumenten-  
 halter, 1 Schwenkarm mit Monitorhalterung und Tastaturauflage  
 Basic table, 2 motors 300kg, top multiply 25mm, multi-board 1500mm, overhead  
 frame, rail, lighting, perforated panel, shelf 220mm, 2 shelves 320mm, support for  
 computer, swinging arm with support for documents, swinging arm for screen and  
 keyboard  
 Module de base, 2 moteurs 300kg, plateau multiplis 25 mm, cadre supérieur, rail, lu-  
 mière, panneau perforé, tablette 220mm, 2 tablettes 320mm, support pour ordinateur,  
 bras orientable avec support document, bras orientable avec support écran et clavier

Art.-Nr.	Breite / length / longueur	T x H / D x H / P x H	EUR
AC100E260-05	1000	600 x 695 - 1040 mm	2.639,00
AC150E260-05	1500	600 x 695 - 1040 mm	2.459,50
AC200E260-05	2000	600 x 695 - 1040 mm	3.144,50
AC100E275-05	1000	750 x 695 - 1040 mm	2.899,00
AC150E275-05	1500	750 x 695 - 1040 mm	2.990,50
AC200E275-05	2000	750 x 695 - 1040 mm	3.277,50
AC100E290-05	1000	900 x 695 - 1040 mm	2.787,00
AC150E290-05	1500	900 x 695 - 1040 mm	3.071,50
AC200E290-05	2000	900 x 695 - 1040 mm	3.386,50



## Kombinationen aus der Praxis Configurations inspired by experience Combinaison issue de la pratique



Ware wird zerlegt geliefert - Aufpreis für komplette Montage / Delivery not assembled (Supplement delivery assembled) / Livraison non-assemblée (Supplément pour expédition assemblée)



Grundtisch mit Klemmfeststellung, Platte multiplex 25mm, Aufbau 1500mm, Obergestell, Geräteschiene, Beleuchtung, Energieleiste 4 Steckdosen, Fachboden 220mm, 2 Fachböden 320mm, PC-Halter H, Schwenkarm mit Ablageboden, Schwenkarm f. Flachbildschirm u. Tastatur  
Basic table, screw clamping, top multiply 25mm, multi-board 1500mm, overhead frame, rail, lighting, electrical püassage 4 sockets, shelf 220mm, 2 shelves 320mm, support for computer, swinging arm with shelf, swinging arm for screen and keyboard  
*Module de base, serre-fils, plateau multiplis 25 mm, cadre supérieur, rail, lumière, rampe électrique 4 prises, tablette 220mm, 2 tablettes 320mm, support pour ordinateur, bras orientable avec tablette, bras orientable avec supoort écran et clavier*

Art.-Nr.	Breite / length / longueur	T x H / D x H / P x H	EUR
AC100KL60-06	1000	600 x 695 - 1040 mm	1.970,50
AC150KL60-06	1500	600 x 695 - 1040 mm	2.123,30
AC200KL60-06	2000	600 x 695 - 1040 mm	2.483,90
AC100KL75-06	1000	750 x 695 - 1040 mm	2.230,50
AC150KL75-06	1500	750 x 695 - 1040 mm	2.354,30
AC200KL75-06	2000	750 x 695 - 1040 mm	2.616,90
AC100KL90-06	1000	900 x 695 - 1040 mm	2.276,50
AC150KL90-06	1500	900 x 695 - 1040 mm	2.435,30
AC200KL90-06	2000	900 x 695 - 1040 mm	2.725,90



Grundtisch mit Kurbelverstellung, Platte multiplex 25mm, Aufbau 1500mm, Obergestell, Geräteschiene, Beleuchtung, Energieleiste 4 Steckdosen, Fachboden 220mm, 2 Fachböden 320mm, PC-Halter H, Schwenkarm mit Ablageboden, Schwenkarm f. Flachbildschirm u. Tastatur  
Basic table, crank, top multiply 25mm, multi-board 1500mm, overhead frame, rail, lighting, electrical püassage 4 sockets, shelf 220mm, 2 shelves 320mm, support for computer, swinging arm with shelf, swinging arm for screen and keyboard  
*Module de base, manivelle, plateau multiplis 25 mm, cadre supérieur, rail, lumière, rampe électrique 4 prises, tablette 220mm, 2 tablettes 320mm, support pour ordinateur, bras orientable avec tablette, bras orientable avec supoort écran et clavier*

Art.-Nr.	Breite / length / longueur	T x H / D x H / P x H	EUR
AC100KU60-06	1000	600 x 695 - 1040 mm	2.336,50
AC150KU60-06	1500	600 x 695 - 1040 mm	2.489,30
AC200KU60-06	2000	600 x 695 - 1040 mm	2.849,90
AC100KU75-06	1000	750 x 695 - 1040 mm	2.596,50
AC150KU75-06	1500	750 x 695 - 1040 mm	2.720,30
AC200KU75-06	2000	750 x 695 - 1040 mm	2.982,90
AC100KU90-06	1000	900 x 695 - 1040 mm	2.642,50
AC150KU90-06	1500	900 x 695 - 1040 mm	2.801,30
AC200KU90-06	2000	900 x 695 - 1040 mm	3.091,90



Grundtisch mit elektrischer Höhenverstellung, 180 kg, Platte multiplex 25mm, Aufbau 1500mm, Obergestell, Geräteschiene, Beleuchtung, Energieleiste 4 Steckdosen, Fachboden 220mm, 2 Fachböden 320mm, PC-Halter H, Schwenkarm mit Ablageboden, Schwenkarm f. Flachbildschirm u. Tastatur  
Basic table, 1 motor 180kg, top multiply 25mm, multi-board 1500mm, overhead frame, rail, lighting, electrical püassage 4 sockets, shelf 220mm, 2 shelves 320mm, support for computer, swinging arm with shelf, swinging arm for screen and keyboard  
*Module de base, 1 moteur 180kg, plateau multiplis 25 mm, cadre supérieur, rail, lumière, rampe électrique 4 prises, tablette 220mm, 2 tablettes 320mm, support pour ordinateur, bras orientable avec tablette, bras orientable avec supoort écran et clavier*

Art.-Nr.	Breite / length / longueur	T x H / D x H / P x H	EUR
AC100E160-06	1000	600 x 695 - 1040 mm	2.711,50
AC150E160-06	1500	600 x 695 - 1040 mm	3.864,30
AC200E160-06	2000	600 x 695 - 1040 mm	3.224,90
AC100E175-06	1000	750 x 695 - 1040 mm	2.971,50
AC150E175-06	1500	750 x 695 - 1040 mm	3.095,30
AC200E175-06	2000	750 x 695 - 1040 mm	3.357,90
AC100E190-06	1000	900 x 695 - 1040 mm	3.017,50
AC150E190-06	1500	900 x 695 - 1040 mm	3.176,30
AC200E190-06	2000	900 x 695 - 1040 mm	3.466,90



Grundtisch mit elektrischer Höhenverstellung, 300 kg, Platte multiplex 25mm, Aufbau 1500mm, Obergestell, Geräteschiene, Beleuchtung, Energieleiste 4 Steckdosen, Fachboden 220mm, 2 Fachböden 320mm, PC-Halter H, Schwenkarm mit Ablageboden, Schwenkarm f. Flachbildschirm u. Tastatur  
Basic table, 2 motors 300kg, top multiply 25mm, multi-board 1500mm, overhead frame, rail, lighting, electrical püassage 4 sockets, shelf 220mm, 2 shelves 320mm, support for computer, swinging arm with shelf, swinging arm for screen and keyboard  
*Module de base, 2 moteus 300kg, plateau multiplis 25 mm, cadre supérieur, rail, lumière, rampe électrique 4 prises, tablette 220mm, 2 tablettes 320mm, support pour ordinateur, bras orientable avec tablette, bras orientable avec supoort écran et clavier*

Art.-Nr.	Breite / length / longueur	T x H / D x H / P x H	EUR
AC100E260-06	1000	600 x 695 - 1040 mm	2.869,50
AC150E260-06	1500	600 x 695 - 1040 mm	3.022,30
AC200E260-06	2000	600 x 695 - 1040 mm	3.382,90
AC100E275-06	1000	750 x 695 - 1040 mm	3.129,50
AC150E275-06	1500	750 x 695 - 1040 mm	3.253,30
AC200E275-06	2000	750 x 695 - 1040 mm	3.515,90
AC100E290-06	1000	900 x 695 - 1040 mm	3.017,50
AC150E290-06	1500	900 x 695 - 1040 mm	3.334,30
AC200E290-06	2000	900 x 695 - 1040 mm	3.624,90

Lieferumfang ohne Dekoration, Haken + Kästchen / Content of the delivery without decoration, hooks and boxes / Contenu de la livraison sans décoration, bacs et crochets

# Grundgestell Basic frame Cadre de base



Ware wird zerlegt geliefert - Aufpreis für komplette Montage / Delivery not assembled (Supplement delivery assembled) / Livraison non-assemblée (Supplément pour expédition assemblée)



Energie- und Kabelkanäle finden Sie ab Seite 132  
Electrical passages- please see from page 132  
Rampe électrique - veuillez voir à partir de page 132



Grundtisch mit Klemmfeststellung  
Basic module with screw clamping  
Module de base avec serre-fils

Art.-Nr.	Breite / length / longueur	T x H / D x H / P x H	EUR
AC075KL60G	750	600 x 695 - 1040 mm	464,00
AC100KL60G	1000	600 x 695 - 1040 mm	476,00
AC150KL60G	1500	600 x 695 - 1040 mm	501,00
AC200KL60G	2000	600 x 695 - 1040 mm	525,00
AC075KL75G	750	750 x 695 - 1040 mm	476,00
AC100KL75G	1000	750 x 695 - 1040 mm	488,00
AC150KL75G	1500	750 x 695 - 1040 mm	512,00
AC200KL75G	2000	750 x 695 - 1040 mm	537,00
AC075KL90G	750	900 x 695 - 1040 mm	484,00
AC100KL90G	1000	900 x 695 - 1040 mm	496,00
AC150KL90G	1500	900 x 695 - 1040 mm	521,00
AC200KL90G	2000	900 x 695 - 1040 mm	545,00

Ein umfangreiches Sortiment an Zubehör finden Sie ab Seite 140  
Various accessories - please see from page 140  
Accessoires - veuillez voir à partir de page 140



Grundtisch mit Kurbelverstellung  
Basic module with crank  
Module de base avec manivelle

Art.-Nr.	Breite / length / longueur	T x H / D x H / P x H	EUR
AC075KU60G	750	600 x 695 - 1040 mm	830,00
AC100KU60G	1000	600 x 695 - 1040 mm	842,00
AC150KU60G	1500	600 x 695 - 1040 mm	867,00
AC200KU60G	2000	600 x 695 - 1040 mm	892,00
AC075KU75G	750	750 x 695 - 1040 mm	842,00
AC100KU75G	1000	750 x 695 - 1040 mm	854,00
AC150KU75G	1500	750 x 695 - 1040 mm	879,00
AC200KU75G	2000	750 x 695 - 1040 mm	903,00
AC075KU90G	750	900 x 695 - 1040 mm	850,00
AC100KU90G	1000	900 x 695 - 1040 mm	862,00
AC150KU90G	1500	900 x 695 - 1040 mm	887,00
AC200KU90G	2000	900 x 695 - 1040 mm	911,00

## Grundgestell Basic frame Cadre de base



Ware wird zerlegt geliefert - Aufpreis für komplette Montage / Delivery not assembled (Supplement delivery assembled) / Livraison non-assemblée (Supplément pour expédition assemblée)

Arbeits- und Eckplatten finden Sie ab Seite 72  
Worktops - please see from page 72  
Plateaux - veuillez voir à partir de page 72

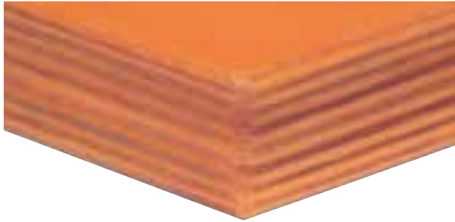

Stehhilfen und Stühle finden Sie auf Seite 154  
Seats and chairs - please see page 154  
Sièges et chaises - veuillez voir page 154



Grundtisch mit elektrischer Höhenverstellung, 1 Motor = 180 kg  
Basic table with 1 motor, load cap. max. 180 kg  
Module de base 1 moteur, charge max. 180 kg

Art.-Nr.	Breite / length / longueur	T x H / D x H / P x H	EUR
AC075E160G	750	600 x 695 - 1040 mm	1.205,00
AC100E160G	1000	600 x 695 - 1040 mm	1.217,00
AC150E160G	1500	600 x 695 - 1040 mm	1.242,00
AC200E160G	2000	600 x 695 - 1040 mm	1.266,00
AC075E175G	750	750 x 695 - 1040 mm	1.216,00
AC100E175G	1000	750 x 695 - 1040 mm	1.228,00
AC150E175G	1500	750 x 695 - 1040 mm	1.253,00
AC200E175G	2000	750 x 695 - 1040 mm	1.278,00
AC075E190G	750	900 x 695 - 1040 mm	1.224,00
AC100E190G	1000	900 x 695 - 1040 mm	1.237,00
AC150E190G	1500	900 x 695 - 1040 mm	1.261,00
AC200E190G	2000	900 x 695 - 1040 mm	1.286,00



Grundtisch mit elektrischer Höhenverstellung, 2 Motoren = 300 kg  
Basic table with 2 motors, load cap. max. 300 kg  
Module de base 2 moteurs, charge max. 300 kg

Art.-Nr.	Breite / length / longueur	T x H / D x H / P x H	EUR
AC075E260G	750	600 x 695 - 1040 mm	1.363,00
AC100E260G	1000	600 x 695 - 1040 mm	1.375,00
AC150E260G	1500	600 x 695 - 1040 mm	1.400,00
AC200E260G	2000	600 x 695 - 1040 mm	1.424,00
AC075E275G	750	750 x 695 - 1040 mm	1.374,00
AC100E275G	1000	750 x 695 - 1040 mm	1.387,00
AC150E275G	1500	750 x 695 - 1040 mm	1.411,00
AC200E275G	2000	750 x 695 - 1040 mm	1.436,00
AC075E290G	750	900 x 695 - 1040 mm	1.383,00
AC100E290G	1000	900 x 695 - 1040 mm	1.395,00
AC150E290G	1500	900 x 695 - 1040 mm	1.419,00
AC200E290G	2000	900 x 695 - 1040 mm	1.444,00

**Grundgestell**  
**Basic frame**  
**Cadre de base**



Ware wird zerlegt geliefert - Aufpreis für komplette Montage / Delivery not assembled (Supplement delivery assembled) / Livraison non-assemblée (Supplément pour expédition assemblé)



Anbautisch mit Klemmfeststellung  
Add-on module RHS, screw clamping  
Module additionnel à droite, serre-fils

Art.-Nr.	Breite / length / longueur	T x H / D x H / P x H	EUR
AC075KL60AR	750	600 x 695 - 1040 mm	316,00
AC100KL60AR	1000	600 x 695 - 1040 mm	329,00
AC150KL60AR	1500	600 x 695 - 1040 mm	354,00
AC200KL60AR	2000	600 x 695 - 1040 mm	379,00
AC075KL75AR	750	750 x 695 - 1040 mm	322,00
AC100KL75AR	1000	750 x 695 - 1040 mm	335,00
AC150KL75AR	1500	750 x 695 - 1040 mm	360,00
AC200KL75AR	2000	750 x 695 - 1040 mm	385,00
AC075KL90AR	750	900 x 695 - 1040 mm	326,00
AC100KL90AR	1000	900 x 695 - 1040 mm	339,00
AC150KL90AR	1500	900 x 695 - 1040 mm	364,00
AC200KL90AR	2000	900 x 695 - 1040 mm	389,00



Anbautisch mit Klemmfeststellung  
Add-on module LHS, screw clamping  
Module additionnel à gauche, serre-fils

Art.-Nr.	Breite / length / longueur	T x H / D x H / P x H	EUR
AC075KL60AL	750	600 x 695 - 1040 mm	316,00
AC100KL60AL	1000	600 x 695 - 1040 mm	329,00
AC150KL60AL	1500	600 x 695 - 1040 mm	354,00
AC200KL60AL	2000	600 x 695 - 1040 mm	379,00
AC075KL75AL	750	750 x 695 - 1040 mm	322,00
AC100KL75AL	1000	750 x 695 - 1040 mm	335,00
AC150KL75AL	1500	750 x 695 - 1040 mm	360,00
AC200KL75AL	2000	750 x 695 - 1040 mm	385,00
AC075KL90AL	750	900 x 695 - 1040 mm	326,00
AC100KL90AL	1000	900 x 695 - 1040 mm	339,00
AC150KL90AL	1500	900 x 695 - 1040 mm	364,00
AC200KL90AL	2000	900 x 695 - 1040 mm	389,00



## Grundgestell Basic frame Cadre de base



Ware wird zerlegt geliefert - Aufpreis für komplette Montage / Delivery not assembled (Supplement delivery assembled) / Livraison non-assemblée (Supplément pour expédition assemblée)



Anbautisch rechts mit Getriebe (f. Kurbel, 1 und 2 Motoren)  
Add-on module RHS with gears (for crank, 1 and 2 motors)  
Module additionnel à droite avec transmission (pour manivelle, 1 et 2 moteurs)

Art.-Nr.	Breite / length / longueur	T x H / D x H / P x H	EUR
AC075GE60AR	750	600 x 695 - 1040 mm	512,00
AC100GE60AR	1000	600 x 695 - 1040 mm	524,00
AC150GE60AR	1500	600 x 695 - 1040 mm	550,00
AC200GE60AR	2000	600 x 695 - 1040 mm	575,00
AC075GE75AR	750	750 x 695 - 1040 mm	518,00
AC100GE75AR	1000	750 x 695 - 1040 mm	530,00
AC150GE75AR	1500	750 x 695 - 1040 mm	555,00
AC200GE75AR	2000	750 x 695 - 1040 mm	581,00
AC075GE90AR	750	900 x 695 - 1040 mm	522,00
AC100GE90AR	1000	900 x 695 - 1040 mm	534,00
AC150GE90AR	1500	900 x 695 - 1040 mm	560,00
AC200GE90AR	2000	900 x 695 - 1040 mm	585,00



Anbautisch links mit Getriebe (f. Kurbel, 1 und 2 Motoren)  
Add-on module LHS with gears (for crank, 1 and 2 motors)  
Module additionnel à gauche avec transmission (pour manivelle, 1 et 2 moteurs)

Art.-Nr.	Breite / length / longueur	T x H / D x H / P x H	EUR
AC075GE60AL	750	600 x 695 - 1040 mm	512,00
AC100GE60AL	1000	600 x 695 - 1040 mm	524,00
AC150GE60AL	1500	600 x 695 - 1040 mm	550,00
AC200GE60AL	2000	600 x 695 - 1040 mm	575,00
AC075GE75AL	750	750 x 695 - 1040 mm	518,00
AC100GE75AL	1000	750 x 695 - 1040 mm	530,00
AC150GE75AL	1500	750 x 695 - 1040 mm	555,00
AC200GE75AL	2000	750 x 695 - 1040 mm	581,00
AC075GE90AL	750	900 x 695 - 1040 mm	522,00
AC100GE90AL	1000	900 x 695 - 1040 mm	534,00
AC150GE90AL	1500	900 x 695 - 1040 mm	560,00
AC200GE90AL	2000	900 x 695 - 1040 mm	585,00

Arbeitsplatten  
Worktops  
Plateaux

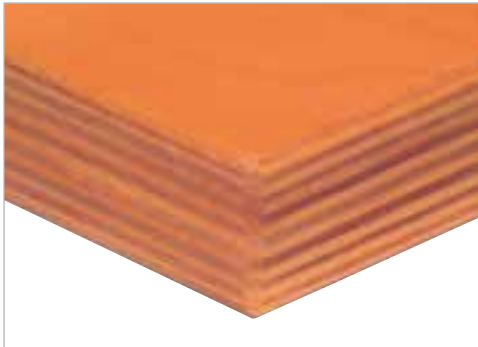

Buche-Multiplex-Werkbankplatte, 25 mm  
Beech multiply 25 mm  
Hêtre multiplis 25 mm

Art.-Nr.	Maß / dimension	EUR
AB03.7560.25	750 x 600	71,00
AB03.1060.25	1000 x 600	94,00
AB03.1560.25	1500 x 600	141,00
AB03.2060.25	2000 x 600	188,00
AB03.7575.25	750 x 750	88,00
AB03.10.25	1000 x 750	103,00
AB03.15.25	1500 x 750	139,00
AB03.20.25	2000 x 750	180,00
AB03.7590.25	750 x 900	106,00
AB03.1090.25	1000 x 900	141,00
AB03.1590.25	1500 x 900	211,00
AB03.2090.25	2000 x 900	281,00

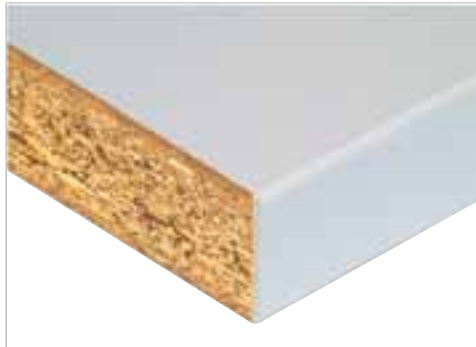

Spankernplatte melaminharzbeschichtet, 28 mm  
melamin-coated top 28 mm  
plateau mélaminé 28 mm

Art.-Nr.	Maß / dimension	EUR
AM03.7560.28	750 x 600	61,00
AM03.1060.28	1000 x 600	81,00
AM03.1560.28	1500 x 600	121,00
AM03.2060.28	2000 x 600	161,00
AM03.7575.28	750 x 750	76,00
AM07.26.10	1000 x 750	100,00
AM07.26.15	1500 x 750	142,00
AM07.26.20	2000 x 750	177,00
AM03.7590.28	750 x 900	91,00
AM03.1090.28	1000 x 900	121,00
AM03.1590.28	1500 x 900	181,00
AM03.2090.28	2000 x 900	242,00



EGB-leitfähige Arbeitsplatte, 30 mm  
Worktop ESD, 30 mm  
plateau DCE 30 mm

Art.-Nr.	Maß / dimension	EUR
AE03.7560.30	750 x 600	135,00
AE03.1060.30	1000 x 600	225,00
AE03.1560.30	1500 x 600	270,00
AE03.2060.30	2000 x 600	360,00
AE03.7575.30	750 x 750	169,00
AP07.24.10/30	1000 x 750	279,00
AP07.24.15/30	1500 x 750	358,00
AP07.24.20/30	2000 x 750	413,00
AE03.7590.30	750 x 900	203,00
AE03.1090.30	1000 x 900	270,00
AE03.1590.30	1500 x 900	405,00
AE03.2090.30	2000 x 900	540,00



MDF-Platte mit HPL-Belag, 30 mm  
MDF top with 0,7 mm HPL, 30 mm  
MDF avec 0,7mm HPL, ép. 30 mm

Art.-Nr.	Maß / dimension	EUR
AH03.7560.30	750 x 600	95,00
AH03.1060.30	1000 x 600	126,00
AH03.1560.30	1500 x 600	189,00
AH03.2060.30	2000 x 600	252,00
AH03.7575.30	750 x 750	119,00
AH03.1075.30	1000 x 750	158,00
AH 03.15.30	1500 x 750	233,00
AH 03.20.30	2000 x 750	271,00
AH03.7590.30	750 x 900	142,00
AH03.1090.30	1000 x 900	189,00
AH03.1590.30	1500 x 900	284,00
AH03.2090.30	2000 x 900	378,00



Werkbankplattenabschluß, Buche, Höhe 120 mm,  
Stärke 12 mm  
Wooden border 3 sides, H 120mm, 12mm thick  
Rebord en hêtre 3faces, H 120mm, ép. 12 mm

Art.-Nr.	Maß / dimension	EUR
APA.7560.12	750 x 600	36,50
APA.1060.12	1000 x 600	38,70
APA.1560.12	1500 x 600	41,50
APA.2060.12	2000 x 600	47,20
APA.7575.12	750 x 750	38,50
APA.1075.12	1000 x 750	40,70
APA 150	1500 x 750	43,50
APA 200	2000 x 750	49,20
APA.7590.12	750 x 900	40,50
APA.1090.12	1000 x 900	42,70
APA.1590.12	1500 x 900	45,50
APA.2090.12	2000 x 900	51,20



Rückbrett, Buche, Höhe 120 mm, Stärke 12 mm  
Wooden border in the rear, 120x12 mm  
Rebord en hêtre, 120x12 mm

Art.-Nr.	Maß / dimension	EUR
ARPA 075	750 x 600	12,00
ARPA 100	1000 x 600	15,00
ARPA 150	1500 x 600	21,00
ARPA 200	2000 x 600	28,00

**Arbeitsplatten**  
**Worktops**  
**Plateaux**

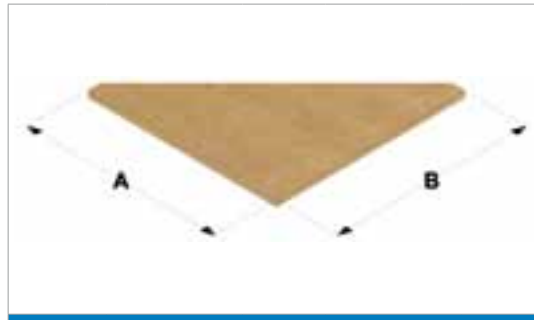

Eckplatte zur Tisch-zu-Tisch-Verbindung /  
Corner top for connection /  
Plateau angulaire pour connexion

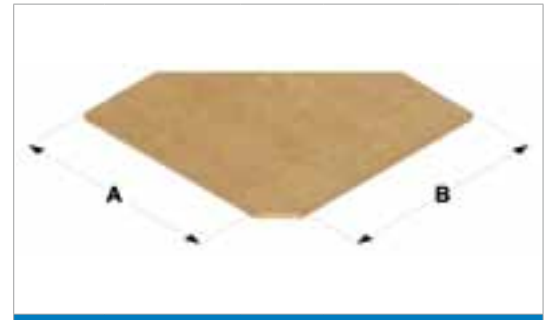

Eckplatte zur Tisch-zu-Tisch-Verbindung /  
Corner top for connection /  
Plateau angulaire pour connexion

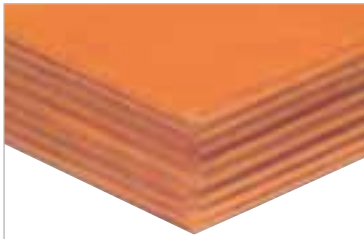

Buche-Multiplex-Werkbankplatte, 25 mm  
Beech multiply 25 mm  
Hêtre multiplis 25 mm

A x B	Klemmfeststellung		Getriebeverstellung	
	Art.-Nr.	EUR	Art.-Nr.	EUR
600 x 600	ABE1.6060K25	82,00	ABE1.6060G25	180,00
600 x 750	ABE1.6075K25	96,00	ABE1.6075G25	196,00
600 x 900	ABE1.6090K25	110,00	ABE1.6090G25	212,00
750 x 600	ABE1.7560K25	96,00	ABE1.7560G25	196,00
750 x 750	ABE1.7575K25	113,00	ABE1.7575G25	213,00
750 x 900	ABE1.7590K25	131,00	ABE1.7590G25	233,00
900 x 600	ABE1.9060K25	110,00	ABE1.9060G25	212,00
900 x 750	ABE1.9075K25	131,00	ABE1.9075G25	233,00
900 x 900	ABE1.9090K25	152,00	ABE1.9090G25	254,00

A x B	Klemmfeststellung		Getriebeverstellung	
	Art.-Nr.	EUR	Art.-Nr.	EUR
600 x 600	ABE2.6060K25	82,00	ABE2.6060G25	182,00
600 x 750	ABE2.6075K25	96,00	ABE2.6075G25	198,00
600 x 900	ABE2.6090K25	110,00	ABE2.6090G25	214,00
750 x 600	ABE2.7560K25	96,00	ABE2.7560G25	198,00
750 x 750	ABE2.7575K25	113,00	ABE2.7575G25	215,00
750 x 900	ABE2.7590K25	131,00	ABE2.7590G25	235,00
900 x 600	ABE2.9060K25	110,00	ABE2.9060G25	214,00
900 x 750	ABE2.9075K25	131,00	ABE2.9075G25	235,00
900 x 900	ABE2.9090K25	152,00	ABE2.9090G25	256,00

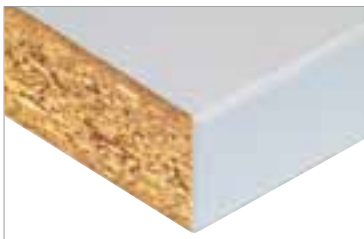

Spankernplatte melaminharzbeschichtet,  
28 mm  
melamin-coated top 28 mm  
plateau mélaminé 28 mm

A x B	Klemmfeststellung		Getriebeverstellung	
	Art.-Nr.	EUR	Art.-Nr.	EUR
600 x 600	AME1.6060K28	74,00	AME1.6060G28	172,00
600 x 750	AME1.6075K28	82,00	AME1.6075G28	186,00
600 x 900	AME1.6090K28	98,00	AME1.6090G28	200,00
750 x 600	AME1.7560K28	82,00	AME1.7560G28	186,00
750 x 750	AME1.7575K28	101,00	AME1.7575G28	201,00
750 x 900	AME1.7590K28	116,00	AME1.7590G28	218,00
900 x 600	AME1.9060K28	98,00	AME1.9060G28	200,00
900 x 750	AME1.9075K28	116,00	AME1.9075G28	218,00
900 x 900	AME1.9090K28	134,00	AME1.9090G28	236,00

A x B	Klemmfeststellung		Getriebeverstellung	
	Art.-Nr.	EUR	Art.-Nr.	EUR
600 x 600	AME2.6060K28	74,00	AME2.6060G28	174,00
600 x 750	AME2.6075K28	82,00	AME2.6075G28	188,00
600 x 900	AME2.6090K28	98,00	AME2.6090G28	202,00
750 x 600	AME2.7560K28	82,00	AME2.7560G28	188,00
750 x 750	AME2.7575K28	101,00	AME2.7575G28	203,00
750 x 900	AME2.7590K28	116,00	AME2.7590G28	220,00
900 x 600	AME2.9060K28	98,00	AME2.9060G28	202,00
900 x 750	AME2.9075K28	116,00	AME2.9075G28	220,00
900 x 900	AME2.9090K28	134,00	AME2.9090G28	238,00



MDF-Platte mit HPL-Belag, 30 mm  
MDF top with 0,7 mm HPL, 30 mm  
MDF avec 0,7mm HPL, ép. 30 mm

A x B	Klemmfeststellung		Getriebeverstellung	
	Art.-Nr.	EUR	Art.-Nr.	EUR
600 x 600	AHE1.6060K30	101,00	AHE1.6060G30	199,00
600 x 750	AHE1.6075K30	120,00	AHE1.6075G30	220,00
600 x 900	AHE1.6090K30	139,00	AHE1.6090G30	241,00
750 x 600	AHE1.7560K30	120,00	AHE1.7560G30	220,00
750 x 750	AHE1.7575K30	144,00	AHE1.7575G30	244,00
750 x 900	AHE1.7590K30	167,00	AHE1.7590G30	269,00
900 x 600	AHE1.9060K30	139,00	AHE1.9060G30	241,00
900 x 750	AHE1.9075K30	167,00	AHE1.9075G30	269,00
900 x 900	AHE1.9090K30	196,00	AHE1.9090G30	298,00

A x sB	Klemmfeststellung		Getriebeverstellung	
	Art.-Nr.	EUR	Art.-Nr.	EUR
600 x 600	AHE2.6060K30	101,00	AHE2.6060G30	201,00
600 x 750	AHE2.6075K30	120,00	AHE2.6075G30	222,00
600 x 900	AHE2.6090K30	139,00	AHE2.6090G30	243,00
750 x 600	AHE2.7560K30	120,00	AHE2.7560G30	222,00
750 x 750	AHE2.7575K30	144,00	AHE2.7575G30	246,00
750 x 900	AHE2.7590K30	167,00	AHE2.7590G30	271,00
900 x 600	AHE2.9060K30	139,00	AHE2.9060G30	243,00
900 x 750	AHE2.9075K30	167,00	AHE2.9075G30	271,00
900 x 900	AHE2.9090K30	196,00	AHE2.9090G30	300,00



EGB-leitfähige Arbeitsplatte, 30 mm  
Worktop ESD, 30 mm  
plateau DCE 30 mm

A x B	Klemmfeststellung		Getriebeverstellung	
	Art.-Nr.	EUR	Art.-Nr.	EUR
600 x 600	AEE1.6060K30	133,00	AEE1.6060G30	231,00
600 x 750	AEE1.6075K30	160,00	AEE1.6075G30	260,00
600 x 900	AEE1.6090K30	187,00	AEE1.6090G30	289,00
750 x 600	AEE1.7560K30	160,00	AEE1.7560G30	260,00
750 x 750	AEE1.7575K30	194,00	AEE1.7575G30	294,00
750 x 900	AEE1.7590K30	228,00	AEE1.7590G30	330,00
900 x 600	AEE1.9060K30	187,00	AEE1.9060G30	289,00
900 x 750	AEE1.9075K30	228,00	AEE1.9075G30	330,00
900 x 900	AEE1.9090K30	268,00	AEE1.9090G30	370,00

A x B	Klemmfeststellung		Getriebeverstellung	
	Art.-Nr.	EUR	Art.-Nr.	EUR
600 x 600	AEE2.6060K30	133,00	AEE2.6060G30	233,00
600 x 750	AEE2.6075K30	160,00	AEE2.6075G30	262,00
600 x 900	AEE2.6090K30	187,00	AEE2.6090G30	291,00
750 x 600	AEE2.7560K30	160,00	AEE2.7560G30	262,00
750 x 750	AEE2.7575K30	194,00	AEE2.7575G30	296,00
750 x 900	AEE2.7590K30	228,00	AEE2.7590G30	332,00
900 x 600	AEE2.9060K30	187,00	AEE2.9060G30	291,00
900 x 750	AEE2.9075K30	228,00	AEE2.9075G30	332,00
900 x 900	AEE2.9090K30	268,00	AEE2.9090G30	372,00

**Multi-Wand  
Multi-Board  
Cadre supérieur**



**Multi-Wand-Aufbau**  
Die Tragsäulen können an verschiedenen Positionen an der Rückwand des Tischgestells befestigt werden. Unten sind die möglichen Multi-Wand-Breiten bei den verschiedenen Tischbreiten aufgeführt (Die hervorgehobenen sind die Standard-Ausführungen).

Multi-board: the uprights can be fixed in different positions onto the rear case. Below the different widths of the boards each table (standard in bold)

Cadre supérieur: les montants peuvent être fixés dans différentes positions sur le bord au fond. En bas les possibilités (standard marqué)

Multi-Wand Breite Width multi-board <i>Largeur cadre supérieur</i>	Tischbreite Width of the table <i>Largeur de la table</i>			
	750	1000	1500	2000
700	<b>X</b>	-	-	-
1000	-	<b>X</b>	X	X
1500	-	-	<b>X</b>	X
2000	-	-	-	<b>X</b>



**Tischbreite 1500 + Aufbau 1500**  
Table 1500 + multi-board 1500  
*Table 1500 + cadre supérieur 1500*



**Tischbreite 2000 + Aufbau 2000**  
Table 2000 + multi-board 2000  
*Table 2000 + cadre supérieur 2000*



**Tischbreite 1500 + Aufbau 1000**  
Table 1500 + multi-board 1000  
*Table 1500 + cadre supérieur 1000*



**Zubehör**  
**Accessories**  
**Accessoires**



Multi-Wand-Aufbau komplett, bestehend aus Tragsäulen, Rückwand zur Befestigung am Tischgestell und Versteifungstraverse, inkl. Knotenbleche  
Multi-board containing rear case (fixation at the table), uprights and reinforced bar  
*Cadre supérieur contenant bord auf fond (à fixer à la table), des montants et la barre de renforcement*

Art.-Nr.	Maß / dimension	EUR	Art.-Nr.	Maß / dimension	EUR
A03.70.12.01	700 x 1263	225,00	A03.70.14.01	700 x 1491	233,00
A03.10.12.01	1000 x 1263	236,00	A03.10.14.01	1000 x 1491	244,00
A03.15.12.01	1500 x 1263	264,00	A03.15.14.01	1500 x 1491	272,00
A03.20.12.01	2000 x 1263	342,00	A03.20.14.01	2000 x 1491	354,00



Obergestell mit geschraubten Versteifungstraversen.  
Overhead frame and stanchion fixed by screws.  
*Cadre supérieur et rail vissé.*

Art.-Nr.	Maß / dimension	EUR
A07.8910.1	1000	97,00
A07.8915.1	1500	103,00
A07.8920.1	2000	151,00



Geräteschiene wird untergeschraubt und dient zur Aufnahme des Laufwagens, der Beleuchtung oder eines Balancers.  
Overhead frame and stanchion fixed by screws.  
Necessary for trolley or lighting or balancer.  
*Cadre supérieur et rail vissé. Nécessaire pour éclairage, trolley et équilibreur.*

Art.-Nr.	Maß / dimension	EUR
A03.910.03	1000	36,50
A03.915.03	1500	47,50
A03.920.03	2000	62,50
A03.900.01	Laufwagen (o. Abb.)	3,80

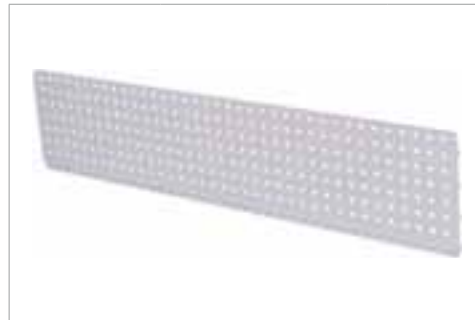

Lochwand (für 2m Breite verwenden Sie 2x1000mm)  
Perforated panel (for width 2 m please take 2 off 1000 mm)  
*Panneau perforé (pour 2m veuillez prendre 2 x 1000 mm)*

Art.-Nr.	Maß / dimension	EUR
A03.983.101	700 x 302	42,00
A03.983.102	1000 x 302	45,00
A03.983.103	1500 x 302	49,00



Magnetwand (für 2m Breite verwenden Sie 2 x 1000mm)  
Magnetic panel (for width of 2 m please take 2 off 1000mm)  
*Panneau magnétique (pour 2 m veuillez prendre 2 x 1000mm)*

Art.-Nr.	Maß / dimension	EUR
A03.983.07	700 x 302	21,00
A03.983.10	1000 x 302	25,00
A03.983.15	1500 x 302	33,00



Fachböden, verstellbar in Neigung und Höhe, für Einbau zwischen den Tragsäulen, Neigung 0°, 10° und 20° inkl Abrollrand. Für 2 m Aufbauten verwenden Sie 2 x 1000mm Fachböden  
Shelf, inclination 0°, 10°, 20°  
*Etagère, inclinaison 0°, 10°, 20°*

Art.-Nr.	Maß / dimension	EUR
A03.907.220	700 x 220	55,00
A03.907.320	700 x 320	58,50
A03.907.420	700 x 420	62,50



Fachböden, verstellbar in Neigung und Höhe, für Einbau zwischen den Tragsäulen, Neigung 0°, 10° und 20° inkl Abrollrand. Für 2 m Aufbauten verwenden Sie 2 x 1000mm Fachböden  
Shelf, inclination 0°, 10°, 20° (for width of 2m please take 2 off 1000mm)  
*Etagère, inclinaison 0°, 10°, 20° (pour 2 m veuillez prendre 2 x 1000 mm)*

Art.-Nr.	Maß / dimension	EUR
A03.910.220	1000 x 220	58,00
A03.910.320	1000 x 320	61,50
A03.910.420	1000 x 420	65,50



Fachböden, verstellbar in Neigung und Höhe, für Einbau zwischen den Tragsäulen, Neigung 0°, 10° und 20° inkl Abrollrand. Für 2 m Aufbauten verwenden Sie 2 x 1000mm Fachböden  
Shelf, inclination 0°, 10°, 20°  
*Etagère, inclinaison 0°, 10°, 20°*

Art.-Nr.	Maß / dimension	EUR
A03.915.220	1500 x 220	65,50
A03.915.320	1500 x 320	70,00
A03.915.420	1500 x 420	81,00

Zubehör  
Accessories  
Accessoires



Fachböden in Holz  
Wooden shelves  
Etagères en bois

Art.-Nr.	Maß / dimension	EUR
A07.8907.350	700 x 350 x 19	67,00
A07.8910.350	1000 x 350 x 19	71,50
A07.8915.350	1500 x 350 x 19	82,00



Behälterträger 1000mm komplett mit Sichtlagerkästen  
Support for bins 1000mm with bins (see size)  
Support pour bacs 1000mm avec des bacs (voir dimension)

Art.-Nr.	Maß / dimension	EUR
A07.89.19	Gr.3 - 145 x 230 / 195 x 125	62,00
A07.89.18	Gr.4 - 200 x 350 / 300 x 145	47,00



Behälterträger 1500mm komplett mit Sichtlagerkästen  
Support for bins 1500mm with bins (see size)  
Support pour bacs 1500mm avec des bacs (voir dimension)

Art.-Nr.	Maß / dimension	EUR
A07.89.24	Gr.3 - 145 x 230 / 195 x 125	71,50
A07.89.23	Gr.4 - 200 x 350 / 300 x 145	58,00



Rolladenschrank zum Einhängen in die Tragsäulen  
Roller shutter cabinet to fix between the uprights  
Armoire à rideau pour fixer entre les montants

Art.-Nr.	Maß / dimension	EUR
A03.990.01.14	910 x 220 x 820	431,00



Schwenkarmhalter S, Befestigung an der Tragsäule  
Arm support S to fix on the upright  
Support S pour bras à fixer au montant

Art.-Nr.	EUR
A07.89.04	33,00



Schwenkarmhalter P, Befestigung auf Arbeitsplatte  
Arm support P to fix on the worktop  
Support P pour bras à fixer sur le plateau

Art.-Nr.	EUR
A07.89.03	18,50



Auflageplatte mit Schwenkarm, Traglast 25 kg, Schwenkarmhalter wird zwingend benötigt  
Swinging arm with shelf (load cap. 25 kg) (support for swinging arms is necessary)  
Bras orientable avec tablette (charge 25 kg) (Support pour bras orientables est nécessaire)

Art.-Nr.	Maß / dimension	EUR
A07.89.29	600 x 350	122,00



Ablagewanne mit Schwenkarm, Schwenkarmhalter wird zwingend benötigt  
Swinging arm with tub (support for swinging arms is necessary)  
Bras orientable avec baquet (support pour bras orientables est nécessaire)

Art.-Nr.	Maß / dimension	EUR
A07.89.28	400 x 300 x 48	134,00



Dokumentenhalter mit Schwenkarm, DIN A4, mit Abrollleiste unten  
Support for documents DIN A4 with swinging arm, with bottom border  
Support pour documents DIN A4 avec bras orientable, rébord en bas

Art.-Nr.	Maß / dimension	EUR
A07.89.13	215 x 35 x 330	60,00

**Zubehör**  
**Accessories**  
**Accessoires**



Schwenkrahmen mit 2 neigbaren Fachböden  
Frame on swinging arm with 2 inclinable shelves  
*Cadre sur bras orientable avec 2 étagères inclinables*

Art.-Nr.	Maß / dimension	EUR
A07.89.05	680 x 220 x 400	185,00



Schwenkrahmen mit Lochwand zweiseitig  
Frame on swinging arm with 2 perforated panels front and rear  
*Cadre sur bras orientable avec 2 panneaux perforés, recto/verso*

Art.-Nr.	Maß / dimension	EUR
A07.89.44	680 x 60 x 400	175,00



Schwenkarm mit Loch- und Schlitzwandkombination für Haken und Kleinteilekästen, Schwenkarmhalter wird zwingend benötigt  
Swinging arm with panel combination for hooks and bins (support for swinging arm is necessary)  
*Bras orientable pour panneau à fente et perforé (Support pour bras orientable est nécessaire)*

Art.-Nr.	Maß / dimension	EUR
A07.89.20	600 x 40 x 500	281,00



Monitorhalterung mit Schwenkarm, Schwenkarmhalter wird zwingend benötigt  
Swinging arm for screen (Support for swinging arm is necessary)  
*Bras orientable pour écran (Support pour bras orientable est nécessaire)*

Art.-Nr.	EUR
A07.89.01	191,00



Schwenkarm mit Monitorhalterung für Flachbildschirm u. Tastaturauflage  
Swinging arm with support for flat screen and keyboard  
*Bras orientable avec support écran plat et clavier*

Art.-Nr.	Maß / dimension	EUR
A07.45.20	700 x 370 x 320	206,00



Schwenkarm mit Ablage und Riffelgummi für Laptop  
Swinging arm with shelf and rubber mat for laptop  
*Bras orientable avec étagère et caoutchouc cannelé pour ordinateur portable*

Art.-Nr.	Maß / dimension	EUR
A07.89.22	420 x 300 x 20	71,50



Werkzeugaufnahme /  
Tool holder /  
*Porte-outils*

Art.-Nr.	EUR
A03.900.50	42,00



Flaschenhalter zur Montage an der Lochplatte  
Support for cans/bottles, to fix in the perforated panel  
*Support bouteille, à fixer dans le panneau perforé*

Art.-Nr.	Maß / dimension	EUR
A03.900.43	41 x 30 x 70	20,00



Rollenhalter  
Support for rolls  
*Support rouleau*

Art.-Nr.	Maß / dimension	EUR
A03.900.42	140 x 106 x 71	21,00

Zubehör  
Accessories  
Accessoires



Ordnerhalter für Tragsäule  
Support for folder, (in the upright)  
*Support classeur pour le montant*

Art.-Nr.	Maß / dimension	EUR
A03.900.40	120 x 300 x 340	54,00



Ordnerhalter, Zum Einhängen in der Lochwand  
Support for folder (to fix in perforated panel)  
*Support pour classeur (à fixer dans le panneau perforé)*

Art.-Nr.	Maß / dimension	EUR
A03.900.025	464 x 300 x 356	39,50



Taschenhalter  
Bag support  
*Support pour sac*

Art.-Nr.	Maß / dimension	EUR
A03.900.41	40 x 30 x 70	15,50



Schiene für Sichtlagerkästen  
Rail for bins  
*Rail pour bacs*

Art.-Nr.	Maß / dimension	EUR
A03.900.06	300	6,10
A03.900.05	450	7,50



Flachbildschirmhalterung für Lochwand  
Support for flat screen to fix in the perforated panel  
*Support pour écran plat à fixer dans le panneau perforé*

Art.-Nr.	Maß / dimension	EUR
A07.45.21	160 x 30 x 210	30,00



Monitorhalterung schwenkbar, Zur Befestigung auf der Flachbildschirmhalterung  
Flexible support for flat screen (to fix into the screen holder)  
*Support flexible pour écran (à fixer dans le support à écran)*

Art.-Nr.	Maß / dimension	EUR
A07.45.24	125 x 75 x 125	39,00



Info-Tasche DIN A4 zur seitlichen Befestigung an der Tragsäule  
Support for documents DIN A4 to fix sidewise on the upright  
*Support pour documents DIN A4 pour fixer au bord du montant*

Art.-Nr.	Maß / dimension	EUR
A07.89.15	216 x 35 x 333	14,00



PC-Halter H zur Befestigung unter der Platte, Breite einstellbar  
Support PC "H" to fix under the worktop, width adjustable  
*Support "H" pour fixer en dessous du plateau, largeur réglable*

Art.-Nr.	Maß / dimension	EUR
A07.89.06	250 x 550 x 500	45,50



Armauflage zur Befestigung an der Werkbankplatte, Bezug Kunstleder  
Arm support, to fix at the worktop, cover synthetic leather  
*Support pour les bras, à fixer au bord du plateau, cuir artificiel*

Art.-Nr.	Maß / dimension	EUR
A07.89.12	700 x 160 x 30	91,00
A07.89.11	1200 x 160 x 30	102,00



**Zubehör**  
**Accessories**  
**Accessoires**



Federzug mit Schlauch, max. 8 bar, 30L/min., beiseitig 1/4", Auszug 1400mm  
Balancer with tube, max. 8bar, 30l/ min., access 1/4A, length 1400mm  
*Dispositif avec tuyau, max.8p.a., 2x1/4A, long.1400mm*

Art.-Nr.	Maß / dimension	EUR
A03.900.60	0,4 - 0,8 kg	242,00
A03.900.61	0,8 - 1,5 kg	248,00
A03.900.62	1,2 - 2,5 kg	254,00



Federzugblancer, Auszug 1600mm  
Balancer, length 1600mm  
*Dispositif, long. 1600mm*

Art.-Nr.	Maß / dimension	EUR
A03.900.44	0,4 - 1,0 kg	82,00
A03.900.45	1,0 - 2,0 kg	89,00
A03.900.46	2,0 - 3,0 kg	96,00



Ablage 3. Ebene, multiplex 25mm  
Shelf on top, multiply 25mm  
*Tablette en haut, multiplis 25mm*

Art.-Nr.	Maß / dimension	EUR
A07.25.33	1000 x 260 x 300	119,00
A07.25.35	1500 x 260 x 300	137,00



Drehteller ohne Arretierung mit Riffelgummi  
Rotary plate, no stop, with fluted rubber mat  
*Plateau revolver, pas de stop, avec caoutchouc cannelé*

Art.-Nr.	Maß / dimension	EUR
A07.60.33	Ø 380	269,00
A07.60.34	Ø 500	359,00



Drehteller mit Arretierung je 45° mit Riffelgummiauflage  
/ Rotary plate with stop at 45°, with fluted rubber mat /  
*Plateau revolver, stop à 45°, avec caoutchouc cannelé*

Art.-Nr.	Maß / dimension	EUR
A07.60.31	Ø 380	413,00
A07.60.32	Ø 500	499,00



Fußstütze, individuell in Höhe und Neigung verstellbar  
Individual footrest, adjustable in height and inclination  
*Répose-pied individuel, réglable en hauteur, inclinable*

Art.-Nr.	Maß / dimension	EUR
A07.00.30	470 x 410 x 430	134,00



Kleinteile-Magazin mit herausfallsicheren Schubladen  
Small parts tray with drawer stop  
*Bac pour petites pièces, tiroirs assurés*

Art.-Nr.	Schubladen / drawers / tiroirs	EUR
A07.89.30	12 à 80 mm	28,00
A07.89.31	7, 4x 80, 2x 167, 1x 339 mm	27,50
A07.89.32	6 à 167 mm	27,00



Sichtlagerkästen aus Polypropylen  
(Deckel auf Anfrage)  
Bins, polypropylene (covers on demand)  
*Bacs en polypropylène (couverture sur demande)*

Art.-Nr.	Maß / dimension	EUR
A03.900.001	Gr.1 - 100 x 95 / 65 x 50 mm	0,80
A03.900.002	Gr.2 - 100 x 170 / 140 x 80 mm	0,95
A03.900.003	Gr.3 - 145 x 230 / 195 x 125 mm	2,60
A03.900.004	Gr.4 - 200 x 350 / 300 x 145 mm	4,70
A03.900.005	Gr.5 - 200 x 250 / 300 x 200 mm	8,70



Magnete, VE 10 St.  
Magnets, 10 pcs.  
Aimants, 10 pcs.

Art.-Nr.	Maß / dimension	EUR
A03.900.07	25 x 25 mm	16,20

Zubehör  
Accessories  
Accessoires



Zugentlastung zur Sicherung der verlegten Kabel in der Tragsäule  
Cord grip for the upright  
Collier de fixation pour le montant

Art.-Nr.	EUR
A07.861.01	3,00



Bereitstellungsruhsche, Zur Befestigung an den Tragsäulen, 6x Behälter Gr.2  
Rack with 6 bins Gr.2 (to fix at three upright)  
Rayonnage avec 6 bacs Gr.2 (à fixer dans le montant)

Art.-Nr.	Maß / dimension	EUR
A07.89.37	350 x 110 x 82	113,00



Blende, Zur Befestigung zwischen den Tischbeinen bei 4-Fuß-Tischen  
Front sheet for table 4-feet (to fix between the legs)  
Tôle de facade pour cadre 4 pieds (à fixer entre les pieds)

Art.-Nr.	Maß / dimension	EUR
A4XXXXX60BL	600 - 485 x 571 x 30	60,00
A4XXXXX75BL	750 - 635 x 571 x 30	63,00
A4XXXXX90BL	900 - 785 x 571 x 30	66,00



Hakensortiment, 31-tlg. Ein umfangreiches Sortiment finden Sie auf S. 142  
Assortment of hooks, 31 pcs.  
Assortiment de crochets, 31 pcs.

Art.-Nr.	Maß / dimension	EUR
A03.83.397	31 - teilig	90,00



Energiekanal, wie abgebildet, komplett bestückt, nicht verdrahtet, weitere finden Sie auf S. 132  
Electrical passage with 3 sockets and on/off, 2x compressed air kit, 1 CEE-sockets 16 A (further installation page 132)  
Rampe électrique avec 3 prises et disjoncteur, 2x air comprimé, 1 x CEE prise 16A (d'autres installation page 132)

Art.-Nr.	Maß / dimension	EUR
A07.861.10.12	875 x 60 x 130	257,00
A07.861.15.12	1375 x 60 x 130	295,00
A07.861.20.12	1875 x 60 x 130	319,00



Arbeitsplatzleuchte, Waldmann - mit Wippschalter, 2,9 m Anschlusskabel & Schukostecker, 230V, 50Hz, weitere finden Sie auf S. 138  
Lighting Waldmann with switch, cable 2,9m and socket 230V, 50Hz (other lamps see page 138)  
Lumière Waldmann avec interrupteur, câble 2,9m, et prise 230 V 50Hz (d'autres lampes page 138)

Art.-Nr.	Maß / dimension	EUR
A03.960.20	900 x 135 x 60 / 1100 lux	195,00
A03.960.21	1280 x 90 x 105 / 1100 lux	249,00

Kurbel  
Crank  
Manivelle



elektrische Höhenverstellung  
Adjustment by motor  
Réglage par moteur



elektrische Höhenverstellung mit Memory-Schalter  
Adjustment by motor with memory-switch  
Réglage par moteur avec commutateur de mémoire



**Zubehör**  
**Accessories**  
**Accessoires**

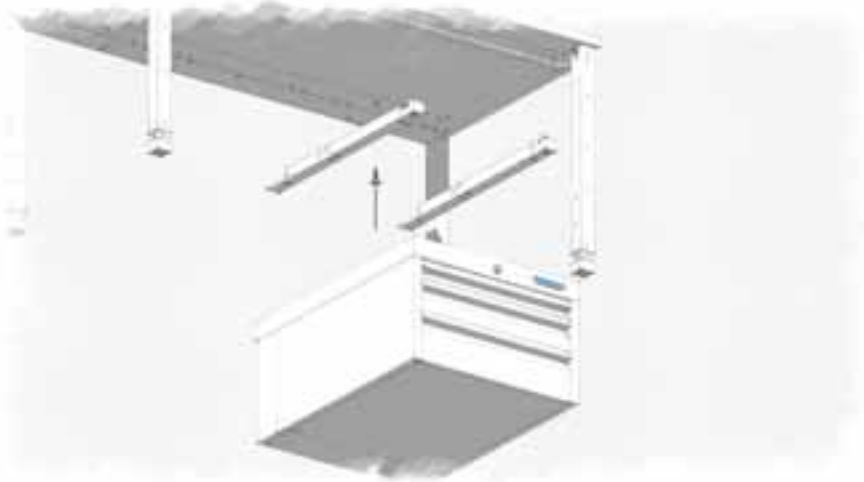

Träger für Hängeschränke, Zwingend zur Montage der Hängeschränke erforderlich, VE = 2 Stck.  
Supports for drawer block (absolutely necessary) 2 pcs  
*Support pour armoire suspendue (absolument necessaire) 2 pcs*

Art.-Nr.	Maß / dimension	EUR
A4XXXXX60TR	600	44,00
A4XXXXX75TR	750	46,00
A4XXXXX90TR	900	50,00



Unterhängeschrank T500, 3x Schubladen, BLH: 100 mm; Träger werden zwingend benötigt  
Drawer block T500 with 3 drawers 100 mm (supports absolutely necessary)  
*Armoire suspendue 3 tiroirs 100mm, (Support absolument necessaire)*

Art.-Nr.	Maß / dimension	EUR
A38.300	381 x 500 x 362,5	327,00
A53.300	531 x 500 x 362,5	357,00



Unterhängeschrank T500, Leergehäuse; Träger werden zwingend benötigt  
Housing empty (Support absolutely necessary)  
*Bâti vide (Support absolument necessaire)*

Art.-Nr.	Maß / dimension	EUR
A01.033	381 x 500 x 362,5	195,00
A01.034	381 x 500 x 462,5	209,00
A01.053	531 x 500 x 362,5	210,00
A01.054	531 x 500 x 462,5	225,00



Schubladen T500, Vollauszug, Tragkraft 50 kg, Angaben sind Nutzmaße  
Drawers T500 DE 100%, load cap. 50 kg (dimensions are usable dim.)  
*Tiroirs T500, SE 100 %, charge 50 kg (dimensions en bas sont dim. Intérieures)*

Art.-Nr.	Maß / dimension	EUR
A60.038.100 VA	300 x 400 x 100	44,00
A60.038.150 VA	300 x 400 x 150	47,00
A60.046.100 VA	450 x 400 x 100	49,00
A60.046.150 VA	450 x 400 x 150	53,00



Unterhängeschrank T736, 3x Schubladen, BLH: 1x 50, 1x 100, 1x 150 mm; Träger werden zwingend benötigt  
Drawer block T736 with 3 drawers 50, 100, 150 mm (Supports are necessary)  
*Armoire suspendue T736, 3 tiroirs 50,100,150mm (support absolument necessaire)*

Art.-Nr.	Schubladen / drawers / tiroirs	EUR
A530.111	555 x 736 x 362,5	489,00



Unterhängeschrank T736, Leergehäuse; Träger werden zwingend benötigt  
Housing T736 empty (supports absolutely necessary)  
*Bâti T736 vide (support absolument necessaire)*

Art.-Nr.	Maß / dimension	EUR
A01.0520	555 x 736 x 212,5	201,00
A01.0530	555 x 736 x 362,5	226,00
A01.0540	555 x 736 x 462,5	243,00



Schubladen T736, Einfachauszug, Tragkraft 100 kg, Angaben sind Nutzmaße  
Drawers T736, ext. 88 %, load cap. 100kg (inside dimensions below)  
*Tiroir T736, ext. 88%, charge 100 kg (dimension intérieure en bas)*

Art.-Nr.	Maß / dimension	EUR
A60.050.050 EA	450 x 600 x 50	80,00
A60.050.100 EA	450 x 600 x 100	86,00
A60.050.150 EA	450 x 600 x 150	97,00
A60.050.200 EA	450 x 600 x 200	102,00

# Workline



## Schwenkarm mit Loch- und Schlitzwand

Swinging arm with perforated and slotted panel  
*Bras orientable avec panneau perforé et à fente*  
Seite 95

## Stativ

Tripod  
*Trépiéd*  
Seite 95

## Schwenkarm mit Auflageplatte

Swinging arm with shelf  
*Bras orientable avec plaque de support*  
Seite 95

## Arbeitsplatten

Worktops  
*Plateaux*  
Seite 93

## Handkurbel

Hand crank  
*Manivelle*  
Seite 94

## Fußstütze

Foot rest  
*Repose-pied*  
Seite 94

## Aufbaugesell

Basic support  
*Support*  
Seite 95

## Unterbauauszugschrank

Pull-out block under workstation  
*Bloc*  
Seite 94

## Grundtische

Basic tables  
*Tables de base*  
Seite 92

- Standard- Farben: RAL 7035-lichtgrau/5013-kobaltblau
- Stufenlos höhenverstellbar von 735 mm bis 1100 mm
- Höhenverstellung durch Klemmfeststellung, Kurbel oder elektrisch
- Die gleichmäßige Belastung der einzelnen Grundmodule beträgt bis zu 200 kg
- Als Komplettangebot oder im Baukastensystem
- Untergestell aus Stahlrohr 45 x 45 mm, Traversen aus Aluminium-Profilen 40 x 40 mm
- Direkte Versorgung mit Beleuchtung, Strom und Druckluft
- Umfangreiches Zubehör: Flexible Gestaltung und Umrüstung des Arbeitsplatzes
- 3 verschiedene Arbeitsplatten zur Auswahl

- Standard colours: RAL 7035 light grey/5013 cobalt blue
- The heights of all tables can be continuously adjusted between 735 mm and 1100 mm
- The height is adjusted by socket screw clamping, crank or electric means
- The evenly distributed loading of the individual basic modules is up to 200 kg
- Can be put together as a complete workstation or in the unit construction system
- Frame made from steel tube 45 x 45 mm, crossbars made from aluminium sections 40 x 40 mm
- Supplied directly with light, electricity and compressed air
- Extensive accessories: flexible design and equipment for workstation
- 3 different worktops available

- *Couleurs standard: RAL 7035-gris clair/5013-bleu cobalt*
- *Réglables en hauteur, entre 735 mm et 1100 mm*
- *Réglage en hauteur par serre-fils, par manivelle ou électriquement*
- *La charge homogène de chacun des modules de base peut atteindre 200 kg*
- *Possibilité de commande d'un poste de travail complet ou combinable en systèmes modulaires, en fonction de vos besoins propres*
- *Portiques en tube d'acier 45 x 45 mm, traverses en profilé d'aluminium 40 x 40 mm*
- *Alimentation directe en éclairage, courant et air comprimé*
- *Gamme complète d'accessoires : Conception et équipement flexible du poste de travail*
- *3 différents plateaux au choix*

*Workline -*  
**Arbeitsplatzsysteme**

Der geniale Arbeitsplatz  
**Workstations**

The ingenious workstation

**Des postes de travail**

*Workline Postes de travail*

Seite  
Page  
Page

Verbindung und Verkettung  
Connections and conveyors  
*Connexion et convoyeur*



84

Verkettungszubehör  
Accessories for conveyors  
*Accessoires pour convoyeurs*



87

Kombinationen aus der Praxis  
Configurations inspired by experience  
*Combinaison issue de la pratique*



89

Grundgestelle und Arbeitsplatten  
Basic modules and worktops  
*Poste de base et plateaux*

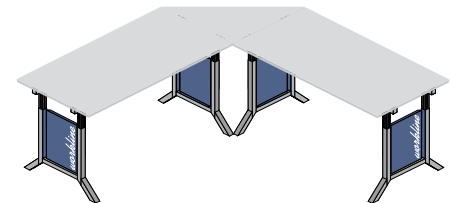

92

Zubehör  
Accessories  
*Accessoires*



94

Mobile  
Trolleys  
*Chariots*



97



**Verkettungsvariante**  
**Linking variant**  
**Variante d'enchaînement**

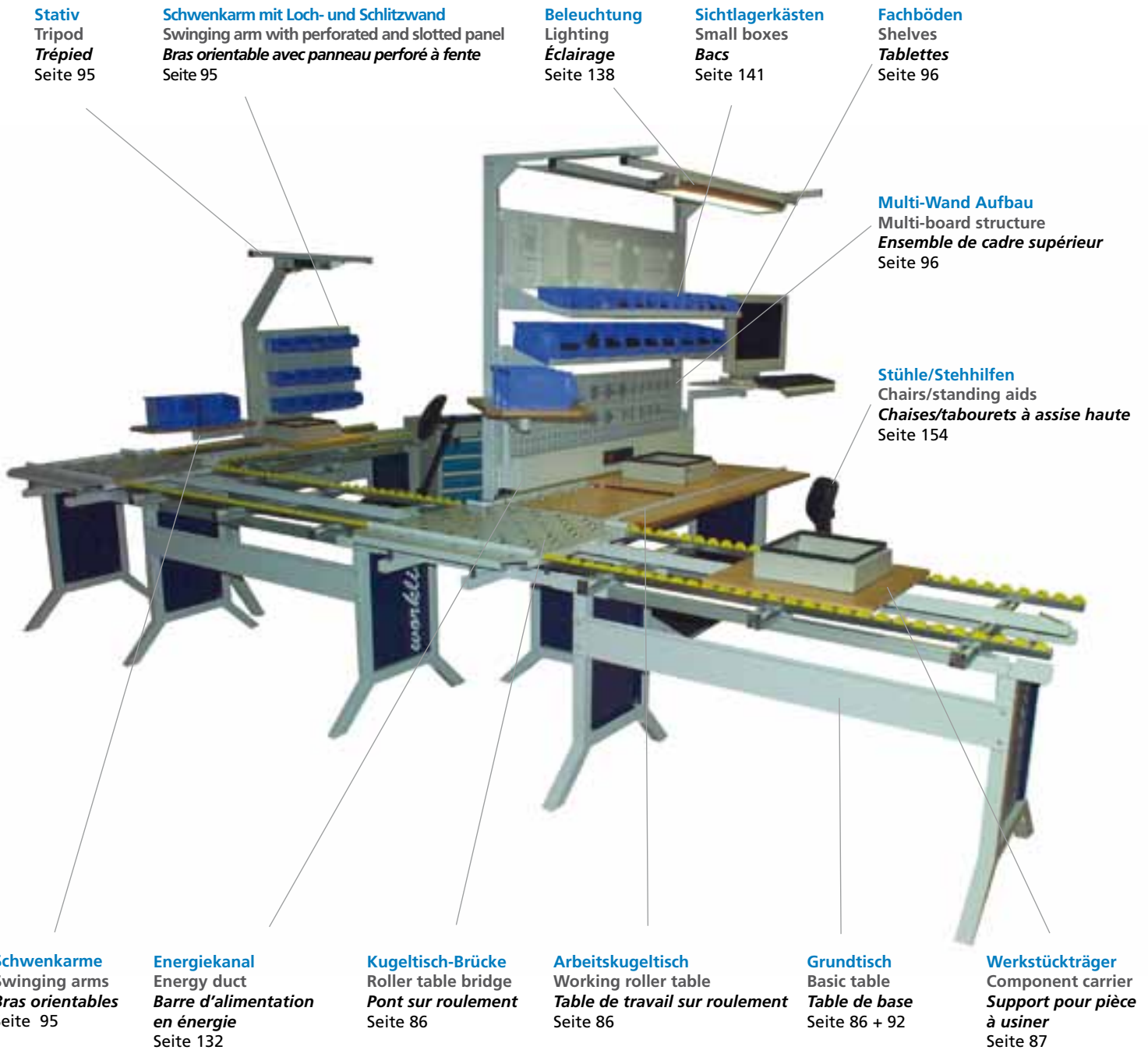

**Stativ**  
Tripod  
*Trépied*  
Seite 95

**Schwenkarm mit Loch- und Schlitzwand**  
Swinging arm with perforated and slotted panel  
*Bras orientable avec panneau perforé à fente*  
Seite 95

**Beleuchtung**  
Lighting  
*Éclairage*  
Seite 138

**Sichtlagerkästen**  
Small boxes  
*Bacs*  
Seite 141

**Fachböden**  
Shelves  
*Tablettes*  
Seite 96

**Multi-Wand Aufbau**  
Multi-board structure  
*Ensemble de cadre supérieur*  
Seite 96

**Stühle/Stehhilfen**  
Chairs/standing aids  
*Chaises/tabourets à assise haute*  
Seite 154

**Schwenkarme**  
Swinging arms  
*Bras orientables*  
Seite 95

**Energiekanal**  
Energy duct  
*Barre d'alimentation en énergie*  
Seite 132

**Kugeltisch-Brücke**  
Roller table bridge  
*Pont sur roulement*  
Seite 86

**Arbeitskugeltisch**  
Working roller table  
*Table de travail sur roulement*  
Seite 86

**Grundtisch**  
Basic table  
*Table de base*  
Seite 86 + 92

**Werkstückträger**  
Component carrier  
*Support pour pièce à usiner*  
Seite 87

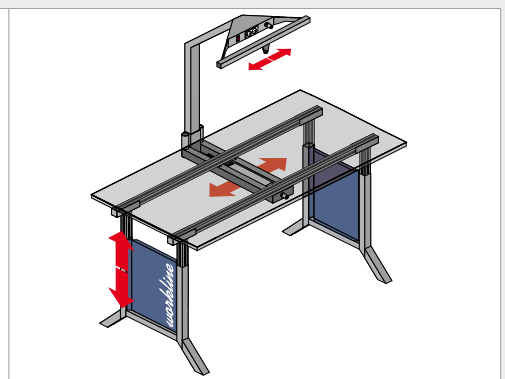
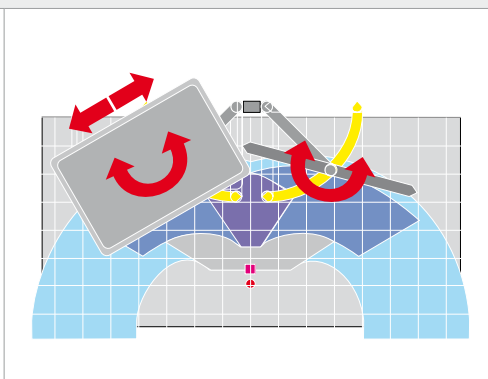
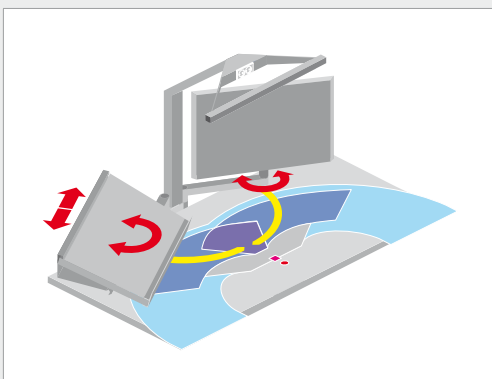

**Kreuzkombination**  
Cross combination  
*Combinaison de croix*

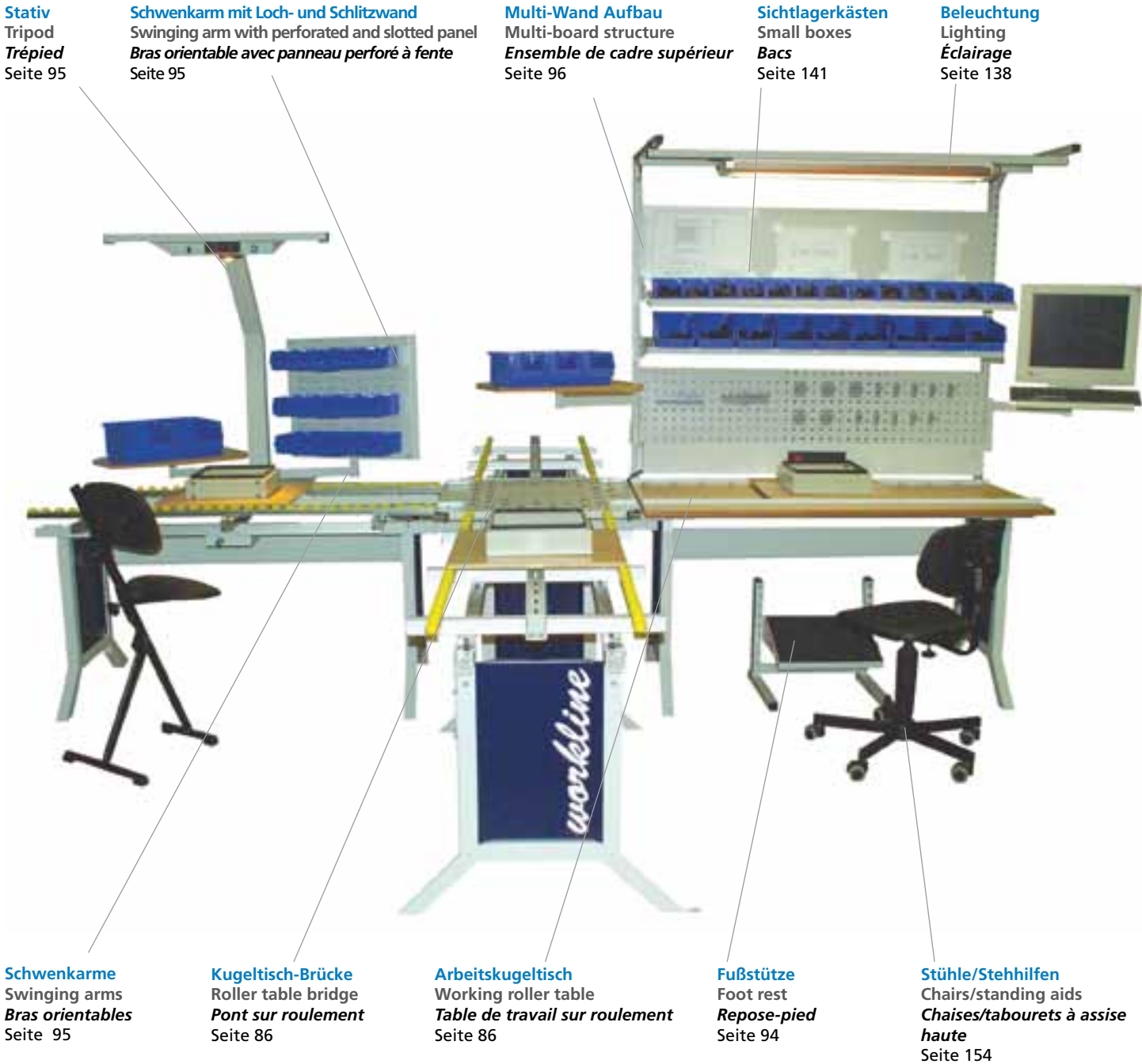

**Stativ**  
Tripod  
*Trépied*  
Seite 95

**Schwenkarm mit Loch- und Schlitzwand**  
Swinging arm with perforated and slotted panel  
*Bras orientable avec panneau perforé à fente*  
Seite 95

**Multi-Wand Aufbau**  
Multi-board structure  
*Ensemble de cadre supérieur*  
Seite 96

**Sichtlagerkästen**  
Small boxes  
*Bacs*  
Seite 141

**Beleuchtung**  
Lighting  
*Éclairage*  
Seite 138

**Schwenkarme**  
Swinging arms  
*Bras orientables*  
Seite 95

**Kugeltisch-Brücke**  
Roller table bridge  
*Pont sur roulement*  
Seite 86

**Arbeitskugeltisch**  
Working roller table  
*Table de travail sur roulement*  
Seite 86

**Fußstütze**  
Foot rest  
*Repose-pied*  
Seite 94

**Stühle/Stehhilfen**  
Chairs/standing aids  
*Chaises/tabourets à assise haute*  
Seite 154

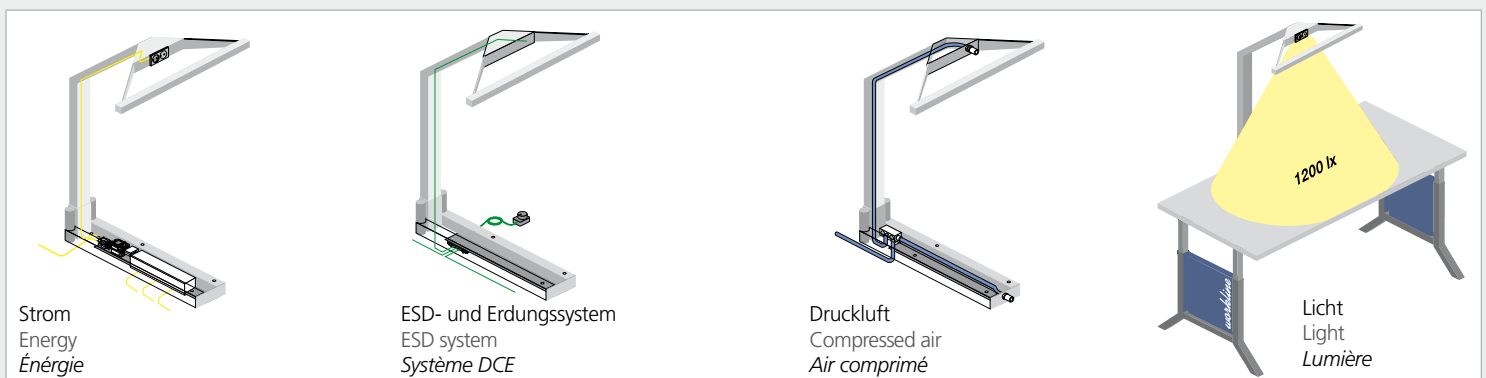

# Verkettung Conveyors Conveyors



Kugeltisch, Abstand der Führungsschienen, Tiefe unten, mit Werkstückträgerstopp, höhenverstellbar durch Klemmfeststellung, Platte Buche multiplex 25mm  
Roller table with guiding rails (see depth below) with pallet stops, worktop beech multiplies 25mm  
*Table à rouleaux avec glissières de guidage (prof. en bas), plateau hêtre multiplis 25mm, stop-palette*

Art.-Nr.	Tiefe / depth	Maß / dimension	EUR
A07.60.10.40	384	1000 x 750 x 735-1100	629,00
A07.60.15.40	384	1500 x 750 x 735-1100	729,00
A07.60.10.50	500	1000 x 750 x 735-1100	629,00
A07.60.15.50	500	1500 x 750 x 735-1100	729,00
A07.60.10.60	616	1000 x 750 x 735-1100	629,00
A07.60.15.60	616	1500 x 750 x 735-1100	729,00

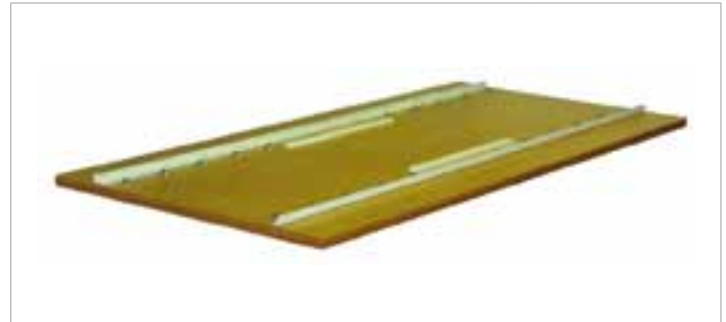

Arbeitsplatte Buche multiplex 25mm mit integrierter Kugelleiste, Führungsschienen und Werkstückträgerstopp  
Worktop beech multiply 25mm with ball rails, guiding rails and pallet stops  
*Plateau hêtre multiplis 25mm avec rouleaux, glissières de guidage et stop-palette*

Art.-Nr.	Maß / dimension	EUR
A07.60.90	384	369,00
A07.60.91	384	449,00
A07.60.92	500	369,00
A07.60.93	500	449,00
A07.60.94	616	369,00
A07.60.95	616	449,00



Grundtisch mit Röllchenbahn bis 600mm, stufenlos höhenverstellbar durch Klemmfeststellung, Belastung 40kg  
Basic table with roller conveyor (small rollers), depth until 600mm, stepless adjustable height by clamp, load cap. 40kg  
*Convoyeur (petits rouleaux), module de base, prof. jusqu'à 600mm, réglage continu par serre-fils, charge 40kg*

Art.-Nr.	Maß / dimension	EUR
A07.60.100	1000 x 600 x 790-1100	393,00
A07.60.150	1500 x 600 x 790-1100	465,00



Anbautisch mit Röllchenbahn bis 600mm, stufenlos höhenverstellbar durch Klemmfeststellung, Belastung 40kg  
Add-on table with roller conveyor (small rollers), depth until 600mm, stepless adjustable height by clamp, load cap. 40kg  
*Convoyeur (petits rouleaux), module additionnel, prof. jusqu'à 600mm, réglage continu par serre-fils, charge 40kg*

Art.-Nr.	Maß / dimension	EUR
A07.61.100	1000 x 600 x 790-1100	302,00
A07.61.150	1500 x 600 x 790-1100	375,00

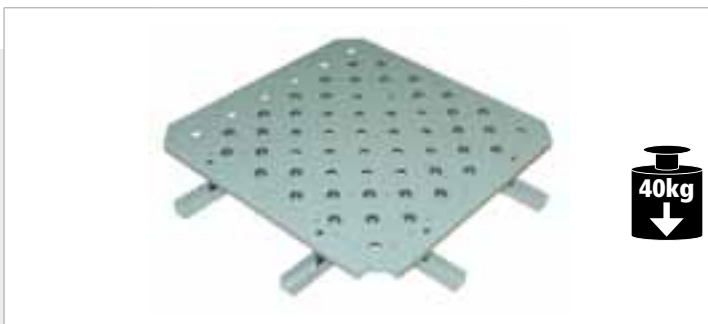

Kugeltisch-Brücke ohne Führungsschienen, für eine Kreuzung mit 3 oder 4 Abzweigen, Belastung 40kg  
Crossing table (no guiding rails) for a crossing with 3 or 4 branches  
*Table de croisement (pas de glissières), 3 ou 4 bifurcations*

Art.-Nr.	Maß / dimension	EUR
A07.60.70	3 Abzw.- 750 x 750 x 790-1100	419,00
A07.60.71	4 Abzw.- 750 x 750 x 790-1100	425,00



Kugeltisch-Endmodul (ohne Führungsschienen) mit einer Kreuzung mit 2 Abzweigen, Belastung 40kg  
End table module (no guidings rails) for 2 or 3 branches  
*Table d'extrémité (pas de glissières), 2 ou 3 bifurcations*

Art.-Nr.	Maß / dimension	EUR
A07.61.70	2 Abzw.- 750 x 750 x 790-1100	539,00

## Verkettungszubehör Accessories for conveyors Accessoires pour convoyeurs



Werkstückträgerschiene mit 1 Stopper  
Pallet rail with one stop  
*Traverse à palette avec une fixée*

Art.-Nr.	Maß / dimension	EUR
A07.60.03	1000	55,00
A07.60.01	1500	53,00



Stopper für Werkstückträgerschiene  
Stop for pallet rail  
*Fixée pour traverse à palette*

Art.-Nr.	EUR
A07.60.02	14,50



Werkstückträger Buche multiplex  
Pallet beech multiplies  
*Palette hêtre multiplies*

Art.-Nr.	Maß / dimension	EUR
A07.60.10	384 x 384 x 12	14,50
A07.60.11	500 x 500 x 12	22,70
A07.60.12	616 x 616 x 12	35,60



Führungswinkel, paarweise  
Angle brackets, pair  
*Jarret de guidage, paire*

Art.-Nr.	Maß / dimension	EUR
A07.60.40	384	35,30
A07.60.42	500	36,90
A07.60.44	616	38,00



Endanschlag  
End stop  
*Arrêt final*

Art.-Nr.	EUR
A07.60.46	18,70



Führungsschiene  
Guiding rail  
*Rail de guidage*

Art.-Nr.	EUR
A07.60.48	20,00

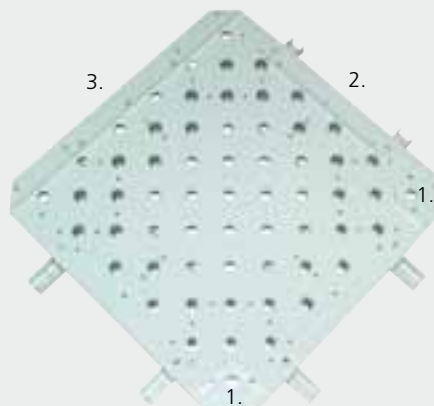



**Systemarbeitsplatz**  
**Workstation**  
**Poste de travail système**



**Stativ**  
Tripod  
*Trépied*  
Seite 95

**Schwenkarm mit Loch- und Schlitzwand**  
Swinging arm with perforated and slotted panel  
*Bras orientable avec panneau perforé et à fente*  
Seite 95

**Federzugbalancer**  
Balancer  
*Équilibreur*  
Seite 140

**Kurbel**  
Crank  
*Manivelle*  
Seite 94

**Schwenkarm mit Ablageboden**  
Swinging arm with bottom storage shelf  
*Bras orientable avec surface de dépôt*  
Seite 95



**Grundgestell**  
Basic support  
*Support de base*  
Seite 92

**Arbeitsplatten**  
Worktops  
*Plateaux*  
Seite 93

**Unterbauauszugschrank**  
Pull-out block under workstation  
*Bloc*  
Seite 94

**Fußstütze**  
Foot rest  
*Repose-pied*  
Seite 94

**Aufbaugestell**  
Basic frame  
*Support*  
Seite 95



Die Höhenverstellung der Grund- und Anbau-gestelle ist standardmäßig durch Klemmfeststellung gewährleistet, kann aber auch durch eine Handkurbel oder einen Elektromotor angetrieben werden.

The height adjustment of the basic and add-on frames is ensured using a socket screw clamping as standard. It can also be driven by a hand crank or electric motor.

Le réglage de la hauteur du support de base et de montage se fait en standard par serre-fils. Le réglage peut également se faire à l'aide d'une manivelle ou d'un moteur électrique.





**Kombinationen aus der Praxis**  
**Configurations inspired by experience**  
**Combinaison issue de la pratique**



Grund- und Anbautisch, Platte 2500x750x25mm multiplex, 1 Fuß-fachboden, 1 Unterbauauszugsschrank mit 3 Schubladen, 1 Unterbauauszugsschrank mit Zwischenhalter, 2 Aufbauagestelle, 1 Stativ, 1 Schwenkarm mit Bildschirm- und Tastaturauflage, 1 Schwenkarm mit Auflageplatte, 1 Schwenkarm mit Loch- u. Schlitzwand, Höhenverstellung mit Handkurbel  
Basic and add-on module, top multiply 2500x750x25mm, 1 foot shelf, 1 drawer block 3 drawers, 1 block with divider, 2 frames under the top, 1 tripod, 1 swinging arm with support for screen and keyboard, 1 swinging arm with shelf, 1 swinging arm with perforated panels, height adjustment by crank  
*Module de base et complémentaire, 1 plateau 2500x750x25mm multiplis, 1 repose-pied, 1 armoire 3 tiroirs, 1 armoire avec séparateur, 2 supports de base en dessous du plateau, 1 trépied, 1 bras orientable avec support écran et clavier, 1 bras orientable avec étagère, 1 bras orientable avec panneaux perforés, réglage de la hauteur par manivelle*

Art.-Nr.	Maß / dimension	EUR
A07.10.15.10.95	2500 x 750 x 735-1100	2839,00



Grundtisch, Platte multiplex 1500x750x25mm, Höhenverstellung mit Handkurbel, Fußstütze, Hängeblock 3 Schubladen, Multiwand-Aufbau: 2 Tragsäulen H 1250mm, Energiekanal mit 4 Steckdosen 230V, Obergestell, Beleuchtung 2x 36W, 2 Geräteschienen, Magnet- und Lochwand H 302, 2 Schwenkarmhalterungen, Bildschirm- u. Tastaturboden, Schwenkarm mit Ablageplatte, 2 Fachböden 320mm  
Basic module, top multiply 1500x750x25mm, height adjustment by crank, footrest, drawer block 3 drawers, 2 uprights 1250mm, electrical passage 4 sockets, 1 overhead frame, 2 rails, 1 lighting 2x 36W, magnet- and perforated panel, 2 supports for swinging arms, swinging arm with shelf for screen and keyboard, swinging arm with shelf, 2 shelves 320mm  
*Module de base, plateau multiplis 1500x750x25mm, réglage de la hauteur par manivelle, repose-pied, armoire 3 tiroirs, 2 montants, rampe électrique 4 prise, 1 cadre supérieur, 2 rails, lumière 2x 36W, panneau magnétique et perforé, 2 supports pour bras, bras orientable et support pour écran et clavier, bras orientable avec étagère, 2 étagères 320mm*

Art.-Nr.	Maß / dimension	EUR
A07.75.17	1500 x 750 x 735-1100 / Grundtisch	1149,00
A03.900.75.18	1500 x 1250 / Multi-Wand-Aufbau	1289,00



Grund- und Anbautisch, Platte multiplex 2000x750x40mm, stufenlos höhenverstellbar mit Klemmfeststellung, Multiwand-Aufbau: 3 Tragsäulen 1250mm, 1 Energieleiste mit Kippschalter und 3 Steckdosen, 1 Lochwand, 2 Fachböden 220/320mm, 1 Obergestell, 2 Geräteschienen, 1 Beleuchtung 2x 36W, 1 Multi-Rolladenschrank  
Basic and add-on module, height adjustment by screw clamping, top beech multiply 2000x750x40mm, 3 uprights 1250mm, 1 electrical passage 3 sockets on/off-switch, perforated panel, 2 shelves 220/320mm, overhead frame, 2 rails, 1 lighting 2x 36W, 1 roller shutter cabinet  
*Module de base et complémentaire, plateau 2000x750x40mm, réglage de la hauteur par serre-fils, 3 montants 1250mm, 1 électrique passage 3 prises et interrupteur, panneau perforé, 2 étagères 220/320mm, 1 cadre supérieur, 2 rails, 1 lumière 2x 36W, 1 armoire à rideau*

Art.-Nr.	Maß / dimension	EUR
A07.20.15/40	2000 x 750 x 735-1100 / Grund- und Anbautisch	6789,00
A03.900.21	2000 x 1250 / Multi-Wand-Aufbau	1369,00



Grundtisch, Platte multiplex 1500x750x40mm, Höhenverstellung mit Klemmfeststellung, Multiwand-Aufbau: 2 Tragsäulen H1250mm, Obergestell, Geräteschiene, Beleuchtung 2x 36W, Magnet- u. Lochwand 302mm, 2 neigbare Fachböden 320mm, (ohne Kleinteilekästen)

Basic table, top multiply 1500x750x40mm, height adjustment by screw clamping, 2 uprights 1250mm, overhead frame, rails, lighting 2x 36W, magnetic and perforated panel, 2 shelves 320mm, (no bins)

*Module de base, plateau 1500x750x40mm, réglage de la hauteur par serre-fils, 2 montants, cadre supérieur, 2 rails, lumière 2x 36W, panneau magnétique et perforé, 2 étagères 320mm (sans bacs)*

Art.-Nr.	Maß / dimension	EUR
A07.75.15	1500 x 750 x 735-1100 / Grundtisch	417,00
A03.900.15.13	1500 x 1250 / Multi-Wand-Aufbau	669,00

**Kombinationen aus der Praxis**  
**Configurations inspired by experience**  
**Combinaison issue de la pratique**



Grundtisch mit Klemmfeststellung, Platte multiplex 1500x750x25mm, Aufbaugestell und Stativ mit 2 Steckdosen und Halogen-Leuchte, Schwenkarm mit Auflageplatte 600x350mm, Schwenkarm mit Loch-Schlitzwand, Schubladenblock mit Zwischenhalter

Basic table, adjustable by screw clamping, worktop multiply 1500x750x25mm, frame under top, tripod with 2 sockets and halogen-lighting, swinging arm with shelf 600x350mm, swinging arm with perforated panels, drawer block with separation

Module de base, réglage de la hauteur par serre-fils, plateau hêtre multiplis 1500x750x25mm, support en dessous du plateau, trépied avec 2 prises et lampe halogène, bras orientable avec étagère 600x350mm, bras orientable avec panneaux perforés, bloc tiroir avec séparation

Art.-Nr.	Maß / dimension	EUR
A07.75.95	1500 x 750 x 735-1100	1527,00



Grundtisch mit Klemmfeststellung, Platte multiplex 1500x750x25mm, Aufbaugestell und Stativ mit 2 Steckdosen und Halogen-Leuchte, Schwenkarm mit Bildschirm- u. Tastaturboden, Schubladenblock mit 1 Schublade, Fußstütze, PC-Halter

Basic table, adjustable by screw clamping, worktop multiply 1500x750x25mm, frame under top, tripod with 2 sockets and halogen-lighting, swinging arm with shelf for screen and keyboard, drawer block 1 drawer, footrest, support for PC

Module de base, réglage de la hauteur par serre-fils, plateau hêtre multiplis 1500x750x25mm, support en dessous du plateau, trépied avec 2 prises et lampe halogène, bras orientable avec étagère pour écran et clavier, bloc 1 tiroir, repose-pied, support pour ordinateur

Art.-Nr.	Maß / dimension	EUR
A07.75.55	1500 x 750 x 735-1100	1291,50



Grundtisch mit Klemmfeststellung, Platte multiplex 1500x750x25mm, Aufbaugestell und Stativ mit 2 Steckdosen und Halogen-Leuchte, Schubladenblock mit 1 Schublade, Fußfachboden Tiefe 350mm multiplex, Ablage 3. Ebene multiplex

Basic table, adjustable by screw clamping, worktop multiply 1500x750x25mm, frame under top, tripod with 2 sockets and halogen-lighting, drawer block 1 drawer, shelf at the bottom 350mm multiply, shelf 3rd level on top in multiply

Module de base, réglage de la hauteur par serre-fils, plateau hêtre multiplis 1500x750x25mm, support en dessous du plateau, trépied avec 2 prises et lampe halogène, bloc 1 tiroir, étagère en bas prof. 350mm en multiplis, étagère en haut en multiplis

Art.-Nr.	Maß / dimension	EUR
A07.75.45	1500 x 750 x 735-1100	1178,00



Grundtisch mit Klemmfeststellung, Platte multiplex 1500x750x25mm, Aufbaugestell und Stativ mit 2 Steckdosen und Halogen-Leuchte

Basic table, adjustable by screw clamping, worktop multiply 1500x750x25mm, frame under top, tripod with 2 sockets and halogen-lighting

Module de base, réglage de la hauteur par serre-fils, plateau hêtre multiplis 1500x750x25mm, support en dessous du plateau, trépied avec 2 prises et lampe halogène

Art.-Nr.	Maß / dimension	EUR
A07.75.3	1500 x 750 x 735-1100	856,00

**Kombinationen aus der Praxis**  
**Configurations inspired by experience**  
**Combinaison issue de la pratique**



Grundtisch mit Klemmfeststellung, Platte multiplex 1500x750x25mm, Fußfachboden Tiefe 350mm multiplex, Ablage 3. Ebene multiplex

Basic table, adjustable by screw clamping, worktop multiply 1500x750x25mm, shelf at the bottom 350mm multiply, shelf 3rd level on top in multiply

Module de base, réglage de la hauteur par serre-fils, plateau hêtre multiplis 1500x750x25mm, étagère en bas 350mm en multiplis, étagère en haut en multiplis

Art.-Nr.	Maß / dimension	EUR
A07.75.40	1500 x 750 x 735-1100	669,00



Grundtisch mit Klemmfeststellung, Platte multiplex 1500x750x25mm, Schubladenblock mit 1 Schublade, Fußstütze

Basic table, adjustable by screw clamping, worktop multiply 1500x750x25mm, drawer block 1 drawer, footrest

Module de base, réglage de la hauteur par serre-fils, plateau hêtre multiplis 1500x750x25mm, bloc 1 tiroir, répose-pied

Art.-Nr.	Maß / dimension	EUR
A07.75.25	1500 x 750 x 735-1100	625,00



Grundtisch mit Klemmfeststellung, Platte multiplex 1500x750x25mm

Basic table, adjustable by screw clamping, worktop multiply 1500x750x25mm

Module de base, réglage de la hauteur par serre-fils, plateau hêtre multiplis 1500x750x25mm

Art.-Nr.	Maß / dimension	EUR
A07.75.10	1000 x 750 x 735-1100	366,00
A07.75.15	1500 x 750 x 735-1100	419,00



Anbautisch mit Klemmfeststellung, Platte multiplex 1500x750x25mm,

Add-on module, adjustable by screw clamping, worktop multiply 1500x750x25mm

Module complémentaire, réglage de la hauteur par serre-fils, plateau hêtre multiplis 1500x750x25mm

Art.-Nr.	Maß / dimension	EUR
A07.10.15	1000 x 750 x 735-1100	383,00
A07.15.1	1500 x 750 x 735-1100	328,00

**Grund- und Anbaugestelle**  
Basic and add-on-modules  
*Module de base et complémentaire*



Grundgestell, Höhenverstellung durch Klemmfeststellung (ohne Platte)  
Basic table frame, adjustable by screw clamping, (without worktop)  
*Piètements de table de base, réglage de la hauteur par serre-fils (sans plateau)*

Art.-Nr.	Maß / dimension	EUR
A07.10.70	1000 x 750 x 735-1100	263,00
A07.10.75	1500 x 750 x 735-1100	279,00



Anbaugestell, Höhenverstellung durch Klemmfeststellung (ohne Platte)  
Add-on table frame, adjustable by screw clamping, (without worktop)  
*Piètements de table complémentaire, réglage de la hauteur par serre-fils (sans plateau)*

Art.-Nr.	Maß / dimension	EUR
A07.10.72	1000 x 750 x 735-1100	179,00
A07.15.72	1500 x 750 x 735-1100	189,00

**Grund- und Anbautischverbindung**  
Table sequences  
*Montage en juxtaposition*

**Eckverbindung**

2x Grundtisch  
1x Eck-Arbeitsplatte  
1x Verbindung 90°

**Corner joint combination**

2 basic tables,  
1 triangular top  
1 support 90°

**Combinaison angulaire**

2 tables de base,  
1 plateau triangle  
1 support 90°

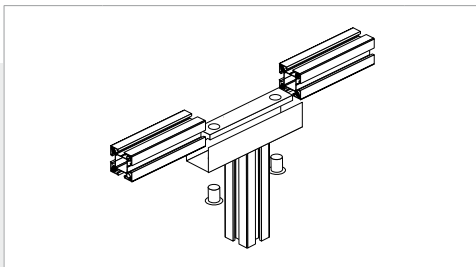
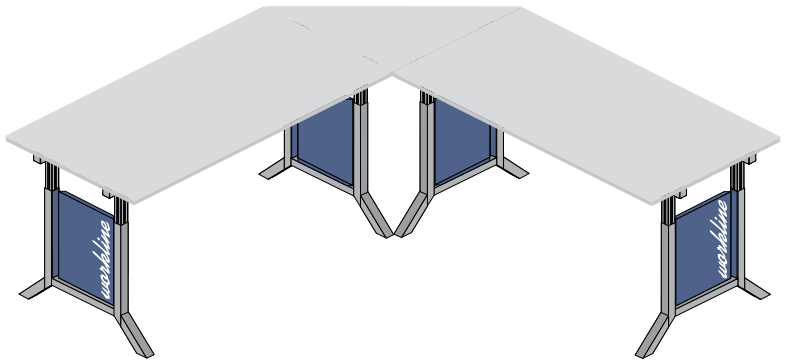
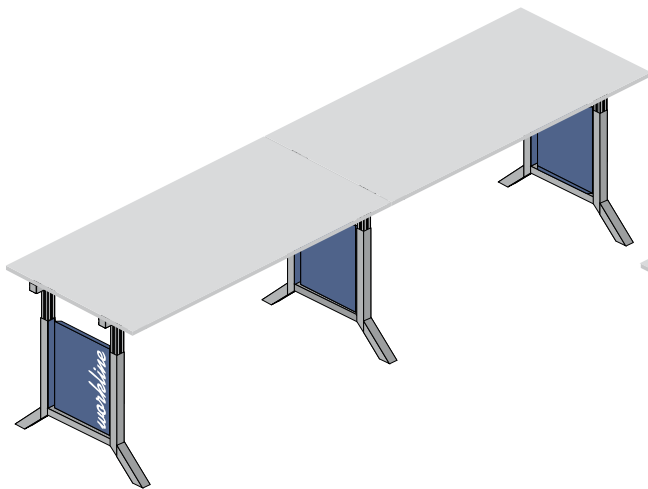

Tisch-zu-Tisch-Verbindungsstück,  
Nachrüstset für Umbau von Grundtischen  
(in den Anbautischen bereits enthalten)  
Table to table connection, add-on kit for basic tables  
(included in add-on modules)  
*Connexion pour modules de base (post-montage)*

Art.-Nr.	Bezeichnung / Description / Désignation	EUR
A07.30.10	1000mm - 1 Paar	78,00
A07.30.15	1500mm - 1 Paar	93,00
A07.30.90	Verbindung 90°	90,00

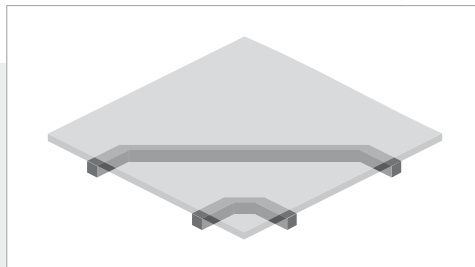

Arbeitsplatten für Eckverbindungen  
Worktop for corners  
*Plateaux pour un coin*

Art.-Nr.	Bezeichnung / Description / Désignation	EUR
A07.25.90	Buche multiplex / Beech multiply / Hêtre multiplis	89,00
A07.26.91	melamin / melamin / melaniné	85,00
A07.24.91	EGB leitfähig / ESD / DCE	166,00

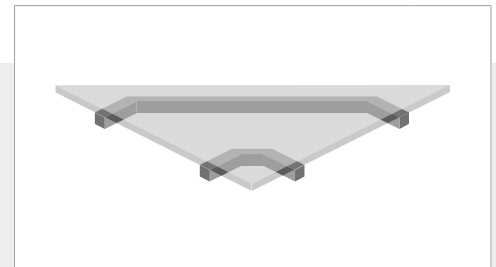

Arbeitsplatten für Eckverbindungen  
Worktop for corners  
*Plateaux pour un coin*

Art.-Nr.	Bezeichnung / Description / Désignation	EUR
A07.27.90	Buche multiplex / Beech multiply / Hêtre multiplis	79,00
A07.28.91	melamin / melamin / melaniné	80,00
A07.29.91	EGB leitfähig / ESD / DCE	154,00

## Arbeitsplatten Worktops Plateaux

Andere Ausführungen auf Anfrage / Other dimensions on demand / D'autres dimensions sur demande



Buche-Multiplex-Werkbankplatte, wasserfest, gedämpft nach DIN 68705  
Top beech multiplex, water resistant, according to DIN 68705  
*Plateau multiplis, étanche à l'eau, selon DIN 68705*

Art.-Nr.	Maß / dimension	EUR
A03.10.25	1000 x 750 x 25	103,50
A03.15.25	1500 x 750 x 25	139,00



Spankernplatte melaminharz-direktbeschichtet, 4-seitig ABS-Umleimer, Trägerplatte  
Spanplatte mit Schichtstoffbelag, Oberfläche abriebfest und pflegeleicht  
Melamin-coated worktop, all edges anti-shock, easy-care surface  
*Plateau melaminé, tous les bords anti-choc, entretien facile*

Art.-Nr.	Maß / dimension	EUR
A07.26.10/30	1000 x 750 x 30	101,00
A07.26.15/30	1500 x 750 x 30	142,00



EGB-leitfähige Arbeitsplatte - Geeignet für alle elektrostatisch gefährdeten Bereiche,  
Oberfläche RAL 7035  
ESD anti-static worktop for all electronic areas RAL 7035  
*Plateau DCE anti-statique pour toutes les zones sensibles, RAL 7035*

Art.-Nr.	Maß / dimension	EUR
A07.24.10/30	1000 x 750 x 30	278,00
A07.24.15/30	1500 x 750 x 30	358,00



MDF-Platte unbeschichtet, 4-seitig ABS-Umleimer  
Worktop only edges in linoleum anti-shoc  
*Plateau robuste, seulement les bords recouverts d'un linoléum anti-choc*

Art.-Nr.	Maß / dimension	EUR
AL03.10.30	1000 x 750 x 30	199,00
AL03.15.30	1500 x 750 x 30	300,00



MDF-Platte mit 0,7mm HPL Belag, hoher Abriebwiderstand, 4-seitig ABS Umleimer  
Worktop with 0,7mm high grade industrial linoleum surface, edges  
anti-shock, resistant against oil, grease and nearly unflammmable  
*Plateau robuste, recouvert d'un linoléum de 0,7mm, bords anti-choc, résistant à l'huile, à la graisse et à la braise.*

Art.-Nr.	Maß / dimension	EUR
AH03.10.30	1000 x 750 x 30	154,00
AH03.15.30	1500 x 750 x 30	231,00

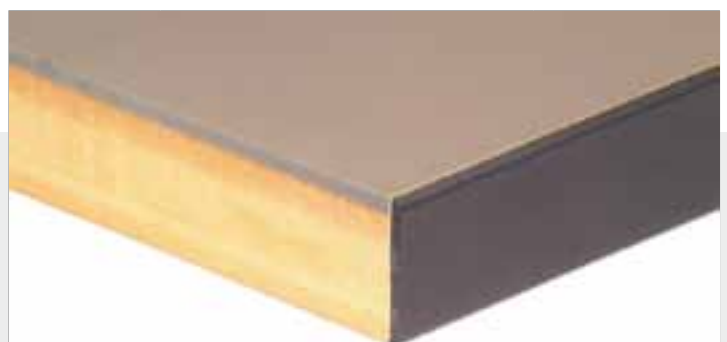

MDF-Platte mit robustem, strapazierfähigem Kunststoffbelag 2,5mm (Trovidur), 4-seitig  
ABS Umleimer - Schwer entflammbare Oberfläche, beständig gegen Salzlösungen,  
Säuren und Alkalien  
Worktop with 2,5mm high grade industrial linoleum surface TROVIDUR, edges  
anti-shock, nearly unflammmable and resistant against salt, acids and alkaline solutions  
*Plateau robuste, recouvert d'un linoléum de 2,5mm, les bords antichoc, difficilement inflammable et résistant aux acides et solutions alcalines*

Art.-Nr.	Maß / dimension	EUR
AT03.10.30	1000 x 750 x 30	194,00
AT03.15.30	1500 x 750 x 30	294,00



Zubehör  
Accessories  
Accessoires



Hängeblock 1 Schublade 100mm  
Hanging drawer block 1 drawer  
*Bloc tiroir suspendu 1 tiroir*

Art.-Nr.	Maß / dimension	EUR
A07.18.01	380 x 400 x 140	68,00



Hängeblock 400mm, mit Flaschen- und Zwischenhalter, 2 Ablagen u. Rahmen für Hängeordner  
Hanging drawer block 400mm, support for bottle, 2 shelves and frame for hanging files  
*Bloc tiroir suspendu 400mm, support pour bouteille, 2 tablettes, cadre pour dossiers suspendus*

Art.-Nr.	Maß / dimension	EUR
A07.18.00	380 x 400 x 500	289,00



Hängeblock Schubladen 2x 200mm  
Drawer block 3 drawers: 2x 200mm  
*Bloc 3 tiroirs, 2x 200mm*

Art.-Nr.	Maß / dimension	EUR
A07.18.02	380 x 400 x 500	319,00



Hängeblock Schubladen 2x 100, 1x 200mm  
Drawer block 3 drawers: 2x 100, 1x 200mm  
*Bloc 3 tiroirs, 2x 100, 1x 200mm*

Art.-Nr.	Maß / dimension	EUR
A07.18.03	380 x 400 x 500	350,00



Hängeblock Schubladen 4x 100mm  
Drawer block, 4x 100 mm drawers  
*Bloc 4 tiroirs, 4x 100mm*

Art.-Nr.	Maß / dimension	EUR
A07.18.04	380 x 400 x 500	389,00



Höhenverstellung, Voraussetzung für die elektrische HV ist die Kurbel für den Grundtisch  
Height adjustment, electrical adjustment requires a crank adjustment  
*Réglage de la hauteur, indis-pensable pour le moteur est le réglage par manivelle*

Art.-Nr.		EUR
A07.00.40	Kurbel für Grundtisch	245,00
A07.00.41	Kurbel für Anbautisch	149,00
A07.00.45	elektrisch	539,00



Fußstütze, schräg, mit Riffelgummiauflage, 400x350x20mm  
Footrest, inclined, with rubber mat, 400x350x20mm  
*Répose-pied, incliné, avec caouchouc cannelé, 400x350x20mm*

Art.-Nr.	Tischbreite	Tischart	EUR
A07.00.20	1000	Grundtisch	121,00
A07.00.21	1000	Anbautisch	122,00
A07.00.25	1500	Grundtisch	139,00
A07.00.26	1500	Anbautisch	141,00



Fußfachboden multiplex 25mm, Tiefe 350mm  
Bottom shelf, multiply 25mm, depth 350mm  
*Tablette en bas, multiplis 25mm, prof. 350mm*

Art.-Nr.	Tischbreite	Tischart	EUR
A07.30.20	1000	Grundtisch	101,00
A07.30.21	1000	Anbautisch	117,00
A07.30.25	1500	Grundtisch	117,00
A07.30.26	1500	Anbautisch	119,00



Fußstütze, individuell in Höhe und Neigung verstellbar  
Individual footrest, adjustable in height and inclination  
*Répose-pied individuel, réglable en hauteur, inclinable*

Art.-Nr.	Maß / dimension	EUR
A07.00.30	470 x 410 x 430	134,00

**Zubehör**  
**Accessories**  
**Accessoires**



Ablage 3. Ebene, multiplex 25mm  
Shelf on top, multiply 25mm  
*Tablette en haut, multiplis 25mm*

Art.-Nr.	Maß / dimension	EUR
A07.25.33	1000 x 260 x 300	119,00
A07.25.35	1500 x 260 x 300	137,00



PC-Halterung, seitlich am Grundgestell  
PC-support, fixed on a side of the frame  
*Support ordinateur, à fixer latéralement*

Art.-Nr.	EUR
A07.00.19	41,00



Aufbaugestell unter der Platte (f. Stativ und Schwenkarme zwingend erforderlich) / Support under the top (obligatory for tripod and swinging arms)  
*Support en dessous du plateau (obligatoire pour trépied et bras)*

Art.-Nr.	Maß / dimension	EUR
A07.40.00	380 x 400 x 500	89,00
A07.40.01	Mehrpreis f. Stromversorgung	69,00
A07.40.02	Mehrpreis f. Druckluftverteiler	53,00



Stativ mit 35W Halogen-Beleuchtung und 2 Steckdosen  
Tripod with halogen lamp 35 W and 2 sockets  
*Trépied avec lampe halogène 35 W et 2 prises*

Art.-Nr.	Ausführung	EUR
A07.40.06	Standard	349,00
A07.40.07	Mehrpreis für Druckluftverteiler	53,00



Schwenkarm mit Auflageplatte, Traglast 25kg  
Swinging arm with shelf, load 25kg  
*Bras orientable avec tablette, charge 25kg*

Art.-Nr.	Maß / dimension	EUR
A07.45.11	600 x 300 x 25	116,00



Schwenkarm mit Loch- u. Schlitzwand für Haken und Kleinteilekästen  
Swinging arm with perforated panels for hooks and bins  
*Bras orientable avec panneaux perforés pour corchets et bacs*

Art.-Nr.	EUR
A07.40.15	265,00



Flachbildschirmhalterung für Lochwand  
Flat screen bracket for perforated panel  
*Support pour écran plat pour panneau perforé*

Art.-Nr.	Maß / dimension	EUR
A07.45.21	160 x 30 x 210	30,00



Schwenkarm mit Dokumentenhalter  
Swinging arm with support for documents  
*Bras orientable avec support document*

Art.-Nr.	Maß / dimension	EUR
A07.45.30	310 x 156 x 310	122,00



Schwenkarm mit Wanne  
Swinging arm with tray  
*Bras orientable avec cuveau*

Art.-Nr.	Maß / dimension	EUR
A07.45.16	400 x 300 x 48	119,00

Zubehör  
Accessories  
Accessoires

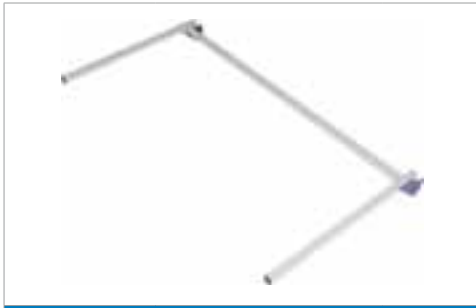

Obergestell mit geschraubten Versteifungstraversen  
Overhead frame, reinforced brackets to screw  
*Cadre supérieur, cantilever renforcé à visser*

Art.-Nr.	Länge	EUR
A07.8910.1	1000	69,00
A07.8915.1	1500	73,00

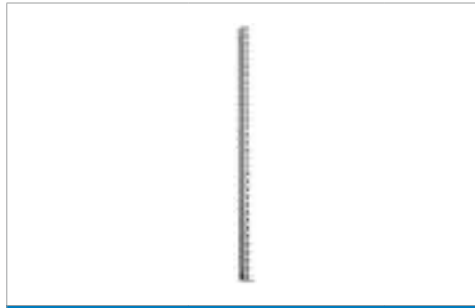

Multiwand-Tragsäule 30x60mm, für Plattenstärke 40mm.  
Bei 2m Länge werden 3 Tragsäulen benötigt. (And. Plattenstärken auf Anfrage)  
Upright 30x60mm for top 40mm. For length 2m 3 uprights are necessary. (For other worktops on demand)  
*Montant 30x60mm pour plateau ép. 40mm. Pour une longueur de 2m 3 montants sont indispensables. (Pour d'autres plateaux sur demande)*

Art.-Nr.	Länge	EUR
A03.935.950.225	950 links	79,00
A03.935.950.125	950 rechts	79,00
A03.935.125.225	1250 links	83,00
A03.935.125.125	1250 rechts	83,00



Geräteschiene (für Laufwagen oder Beleuchtung)  
Rail (for balancer or lighting)  
*Rail (pour balanceur ou lumière)*

Art.-Nr.	Länge	EUR
A03.910.03	1000	36,50
A03.915.03	1500	47,50
A03.900.01	Laufwagen	3,80



Schwenkarmhalter S, Befestigung an der Tragsäule  
Arm support S to fix on the upright  
*Support S pour bras à fixer au montant*

Art.-Nr.	EUR
A07.89.04	33,00



Fachboden, neigbar 0,10°,20°  
Shelf, inclination 0,10°,20°  
*Tablette, inclinable 0,10°,20°*

Art.-Nr.	Maß / dimension	EUR
A03.915.220	1500 x 220	65,50
A03.915.320	1500 x 320	70,00
A03.915.420	1500 x 420	81,00



Eurobehälter aus Polypropylen, Farbe blau (and. Ausführung auf Anfrage) / EURO-bin, polypropylene, colour blue (other specifications on demand) / *Bac EURO, polypropylène, couleur bleu (d'autres spécifications sur demande)*

Art.-Nr.:	Maß / dimension	EUR
A03.45030	600 x 400 x 75	24,90
A03.22308	600 x 400 x 120	27,00
A03.22638	600 x 400 x 150	29,00
A03.22773	600 x 400 x 170	31,00
A03.22774	600 x 400 x 235	34,00
A03.22775	600 x 400 x 280	39,50

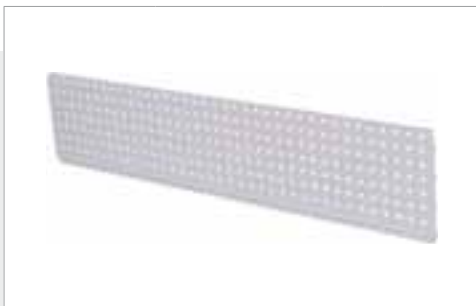

Lochwand (Einbau zwischen den Tragsäulen)  
Perforated panel (to fix between the uprights)  
*Panneau perforé (à fixer entre les montants)*

Art.-Nr.	Maß / dimension	EUR
A03.983.102	1000 x 20 x 302	45,00
A03.983.103	1500 x 20 x 302	49,00



Behälterträger 1500mm komplett mit Sichtlagerkästen  
Support for bins 1500mm with bins (see size)  
*Support pour bacs 1500mm avec des bacs (voir dimension)*

Art.-Nr.	Maß / dimension	EUR
A07.89.23	200 x 350 / 300 x 145	58,00
A07.89.24	145 x 230 / 195 x 125	71,50



Hakensortiment, 31-tlg.  
Assortment of hooks, 31 pcs.  
*Assortiment de crochets, 31 pcs.*

Art.-Nr.	EUR
A03.83.397	90,00

Mobile  
Trolleys  
Servantes



Bestückungswagen, Platte multiplex 25mm, stufenlos höhenverstellbar, Traglast 200kg  
Assembling trolley, top multiply 25mm, height stepless adjustable, load 200 kg  
Servante de garnissage, plateau multiplis 25mm, réglage de la hauteur continu, charge 200kg

Art.-Nr.	Maß / dimension	EUR
A07.51.85	750 x 750 x 890-1250	439,00



Bestückungswagen, 2 Fachböden multiplex 25mm, ausziehbar und in Höhe verstellbar  
Assembling trolley, 2 shelves multiply 25mm, extensible and adjustable in the height  
Servante de garnissage, 2 tablettes multiplis 25mm à rallonges et réglable en hauteur

Art.-Nr.	Maß / dimension	EUR
A07.59.75	700 x 610 x 950	506,00
A07.59.95	900 x 610 x 950	539,00



Bestückungswagen, 3 Fachböden multiplex 25mm, ausziehbar und in Höhe verstellbar  
Assembling trolley, 3 shelves multiply 25mm, extensible and adjustable in the height  
Servante de garnissage, 3 tablettes multiplis 25mm à rallonges et réglable en hauteur

Art.-Nr.	Maß / dimension	EUR
A07.55.75	700 x 610 x 1510	649,00
A07.55.95	900 x 610 x 1510	714,00



Bestückswagen mit 4 Fachböden und 8 Eurobehältern, Belastung 300kg  
Assembling trolley, 4 shelves and 8 EURO bins, load 300kg  
Servante de garnissage sur une ou deux faces, avec 4 tablettes et 8 bacs EURO, charge 300kg

Art.-Nr.	Maß / dimension	EUR
A07.58.18	990 x 610 x 1450	769,00



Bestückungswagen mit 12 Halteschienen und 72 Sichtlagerkästen, Belastung 300kg  
Assembling trolley, 12 rails and 72 bins, load 300g  
Servante de garnissage avec 12 rails et 72 bacs, charge 300kg

Art.-Nr.	Maß / dimension	EUR
A07.58.12	990 x 610 x 1450	1116,00



Multi-Wagen 1000, 2 Fachböden 220mm, 2 Fachböden 320 mm,  
1 Multi-Rollladenschrank  
Trolley 1000, 2 shelves 220mm, 2 shelves 320mm, 1 roller shutter cabinet  
Servante 1000, 2 tablettes 220mm, 2 tablettes 320mm, armoire à rideau

Art.-Nr.	Maß / dimension	EUR
A07.58.1	990 x 610 x 1450	969,00

workalu



**Schrauberaufhängung**  
Power-wrench hanger  
*Barre d'alimentation en air comprimé*  
Seite 110

**Beleuchtung**  
Lighting  
*Éclairage*  
Seite 138

**Portale/Profilstreben**  
Portals/profile bars  
*Portique/Poteau en profilé*  
Seite 107

**Infotafel**  
Info board  
*Tableau informatif*  
Seite 110

**Flaschenhalter**  
Bottle holder  
*Support à bouteilles*  
Seite 109



- Standard- Farbe: Naturfarben eloxiert
- Kratzfeste, wartungsfreie Oberfläche, korrosionsgeschützt
- Simple Baukastenprinzip durch Längsnuten zum Einsetzen von Hammerkopfschrauben und -muttern an beliebiger Stelle
- Stirnseitige Bohrungen in den Profilen für Gelenkfüße oder Verbindungsschrauben
- Direkte Versorgung mit Beleuchtung, Strom und Druckluft durch die Profile
- Umfangreiches Zubehörsortiment

- Standard colour: natural colours anodised
- Scratch-resistant, zero-maintenance surface, Corrosion resistant
- Simple unit construction system using longitudinal grooves to insert hammer head nuts and bolts at any point
- Face end holes in the profiles for hinged feet or connection screws
- Supplied directly with light, electricity and compressed air through the profiles
- Extensive range of accessories

- Couleur standard : Couleurs naturelles anodisées
- Surface résistante aux éraflures, libre de maintenance, Protection anticorrosion
- Principe modulaire simple par rainure axiale pour mise en place de boulons et écrous à tête rectangulaire à angles abattus, là où vous le désirez
- Alésages frontaux dans les profilés pour les pieds articulés ou les vis de connexion
- Alimentation directe en éclairage, courant et air comprimé, via les profilés
- Gamme complète d'accessoires



Workalu -

**Manuelle Arbeitssysteme**

Flexibel - Vielseitig - Preisbewusst

**Manual work systems**

Flexible - Versatile - Price-conscious

**Poste de travail manuel**

Flexible - Versatile - Économique

Aufbauvariationen

Add-on variants

*Variantes de montage*



101

Kombinationen aus der Praxis

Configurations inspired by experience

*Combinaisons issues de la pratique*



102

Grundmodule und Arbeitsplatten

Basic modules and tops

*Modules de base et plateaux*

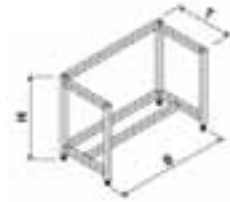

104

Unterschränke

Floor units

*Caissons*



106

Zubehör / Energie

Accessories / Energy

*Accessoires / Energie*



107

Beleuchtung

Lighting

*Éclairage*



112

Mobile

Trolleys

*Chariots*



113

**Referenzen**  
**References**  
**Références**



**Steckdosenleiste**  
Socket stripe  
*Reglette de prises de courant*  
Seite 111

**Arbeitsplatten**  
Worktops  
*Plateaux*  
Seite 105

**Grundgestelle**  
Basic frames  
*Supports de base*  
Seite 104

**Beleuchtung**  
Lighting  
*Éclairage*  
Seite 112

**Infotafel**  
Info board  
*Tableau informatif*  
Seite 110

**Regalboden**  
Shelves  
*Etagère*  
Seite 107



**Steckdosenleiste**  
Socket stripe  
*Reglette de prises de courant*  
Seite 111

**Arbeitsplatten**  
Worktops  
*Plateaux*  
Seite 105

**Grundgestelle**  
Basic frames  
*Supports de base*  
Seite 104

**Beleuchtung**  
Lighting  
*Éclairage*  
Seite 112

**Infotafel**  
Info board  
*Tableau informatif*  
Seite 110

**Überbau**  
Superstructure  
*Superstructure*  
Seite 107

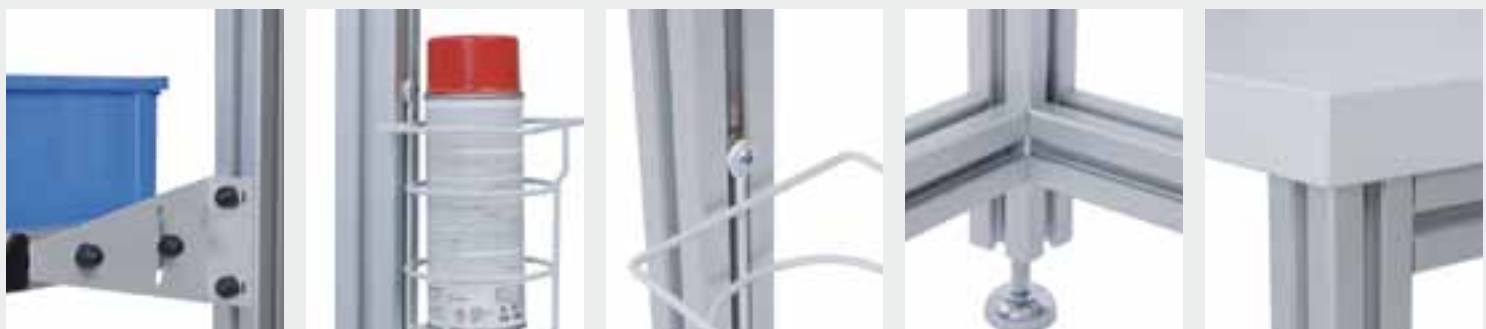

Lieferung in individuellen Größen möglich. / Supply in non-standard size possible. / Livraison dans les dimensions individuelles possible.

**Aufbauvariationen**  
Add-on variants  
*Variantes de montage*



**Beleuchtung**  
Lighting  
*Éclairage*  
Seite 112

**Drehteller**  
Rotation plate  
*Plateau tournant*  
Seite 108

**Grundgestelle**  
Basic frames  
*Supports de base*  
Seite 104



**Obergestell**  
Overhead frames  
*Cadres supérieurs*  
Seite 107

**Regalboden**  
Shelves  
*Etagère*  
Seite 107

**Arbeitsplatten**  
Worktops  
*Plateaux*  
Seite 105

**Laufwagen**  
Trolley  
*Trolley*  
Seite 110

**Schwenkarme**  
Swinging arms  
*Bras orientables*  
Seite 108

**Grundgestelle**  
Basic frames  
*Supports de base*  
Seite 104



**Obergestell**  
Overhead frames  
*Cadres supérieurs*  
Seite 107

**Regalboden**  
Shelves  
*Etagère*  
Seite 107

**Arbeitsplatten**  
Worktops  
*Plateaux*  
Seite 105



**Kombinationen aus der Praxis**  
**Configurations inspired by experience**  
**Combinaison issue de la pratique**

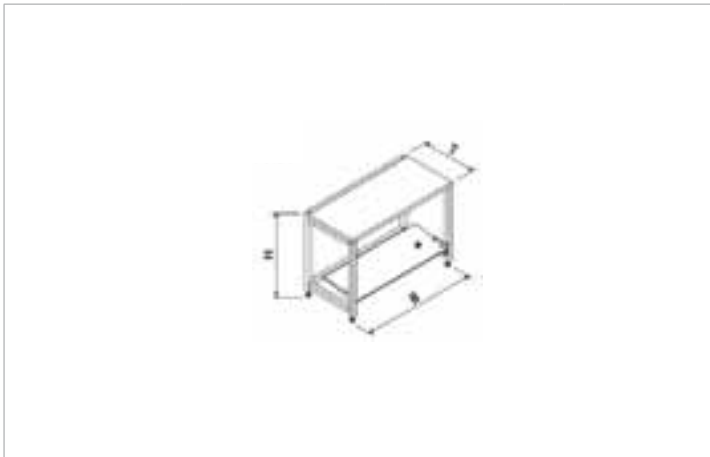

Kastentisch ECO als Bausatz mit Arbeitsplatte und Fußauflage, ab Breite 1500 mm mit freistehender Fußauflage  
Box type construction ECO supplied as kit with table top and footrest, a free-standing footrest is required as of B=1500mm  
*Modèle coffre ECO en kit avec plan de travail et repose-pieds, a partir d'une largeur 1500mm, un repose-pieds indépendant est nécessaire*

Art.-Nr.	Breite / length / longueur	T x H / D x H / P x H	EUR
A07.93.01	1000	600 x 900 mm	1158,30
A07.93.02	1250	600 x 900 mm	1528,20
A07.93.03	1500	600 x 900 mm	1814,40
A07.93.04	1250	800 x 900 mm	1617,30
A07.93.05	1500	800 x 900 mm	1836,00
A07.93.06	2000	800 x 900 mm	1917,00



Kastentisch ECO als Bausatz mit Arbeitsplatte und Fußauflage, ab Breite 1500 mm mit freistehender Fußauflage  
Box type construction ECO supplied as kit with table top and footrest, a free-standing footrest is required as of B=1500mm  
*Modèle coffre ECO en kit avec plan de travail et repose-pieds, a partir d'une largeur 1500mm, un repose-pieds indépendant est nécessaire*

Art.-Nr.	Breite / length / longueur	T x H / D x H / P x H	EUR
A07.93.07	1000	600 x 1000 mm	1171,80
A07.93.08	1250	600 x 1000 mm	1544,40
A07.93.09	1500	600 x 1000 mm	1830,60
A07.93.10	1250	800 x 1000 mm	1633,50
A07.93.11	1500	800 x 1000 mm	1849,50
A07.93.12	2000	800 x 1000 mm	1930,50



Kastentisch KOM als Bausatz mit Arbeitsplatte und Fußauflage, ab Breite 1500 mm mit freistehender Fußauflage  
Box type construction KOM supplied as kit with table top and footrest, a free-standing footrest is required as of B=1500mm  
*Modèle coffre KOM en kit avec plan de travail et repose-pieds, a partir d'une largeur 1500mm, un repose-pieds indépendant est nécessaire*

Art.-Nr.	Breite / length / longueur	T x H / D x H / P x H	EUR
A07.93.13	1000	600 x 900 mm	1236,60
A07.93.14	1250	600 x 900 mm	1609,20
A07.93.15	1500	600 x 900 mm	1895,40
A07.93.16	1250	800 x 900 mm	1698,30
A07.93.17	1500	800 x 900 mm	1917,00
A07.93.18	2000	800 x 900 mm	2046,60



Kastentisch KOM als Bausatz mit Arbeitsplatte und Fußauflage, ab Breite 1500 mm mit freistehender Fußauflage  
Box type construction KOM supplied as kit with table top and footrest, a free-standing footrest is required as of B=1500mm  
*Modèle coffre KOM en kit avec plan de travail et repose-pieds, a partir d'une largeur 1500mm, un repose-pieds indépendant est nécessaire*

Art.-Nr.	Breite / length / longueur	T x H / D x H / P x H	EUR
A07.93.19	1000	600 x 900 mm	1252,80
A07.93.20	1250	600 x 900 mm	1355,40
A07.93.21	1500	600 x 900 mm	1911,60
A07.93.22	1250	800 x 900 mm	1714,50
A07.93.23	1500	800 x 900 mm	1930,50
A07.93.24	2000	800 x 900 mm	2060,10

**Kombinationen aus der Praxis**  
**Configurations inspired by experience**  
**Combinaison issue de la pratique**



Pulttisch ECO als Bausatz mit Arbeitsplatte und Fußauflage, ab Breite 1500 mm mit freistehender Fußauflage  
Desk type construction ECO supplied as kit with table top and footrest, a free-standing footrest is required as of B=1500mm  
*Modèle pupitre ECO en kit avec plan de travail et repose-pieds, a partir d'une largeur 1500mm, un repose-pieds indépendant est nécessaire*

Art.-Nr.	Breite / length / longueur	T x H / D x H / P x H	EUR
A07.93.25	1000	600 x 900 mm	1182,60
A07.93.26	1250	600 x 900 mm	1555,20
A07.93.27	1500	600 x 900 mm	1841,40
A07.93.28	1250	800 x 900 mm	1644,30
A07.93.29	1500	800 x 900 mm	1863,00
A07.93.30	2000	800 x 900 mm	1944,00

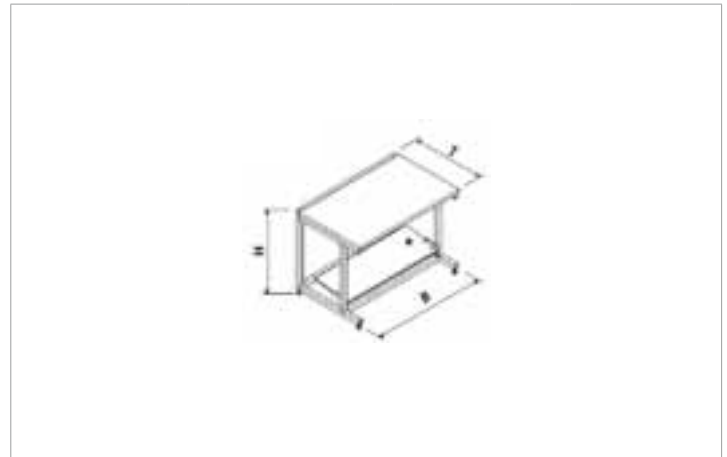

Pulttisch ECO als Bausatz mit Arbeitsplatte und Fußauflage, ab Breite 1500 mm mit freistehender Fußauflage  
Desk type construction ECO supplied as kit with table top and footrest, a free-standing footrest is required as of B=1500mm  
*Modèle pupitre ECO en kit avec plan de travail et repose-pieds, a partir d'une largeur 1500mm, un repose-pieds indépendant est nécessaire*

Art.-Nr.	Breite / length / longueur	T x H / D x H / P x H	EUR
A07.93.31	1000	600 x 1000 mm	1198,80
A07.93.32	1250	600 x 1000 mm	1571,40
A07.93.33	1500	600 x 1000 mm	1857,60
A07.93.34	1250	800 x 1000 mm	1660,50
A07.93.35	1500	800 x 1000 mm	1876,50
A07.93.36	2000	800 x 1000 mm	1957,50

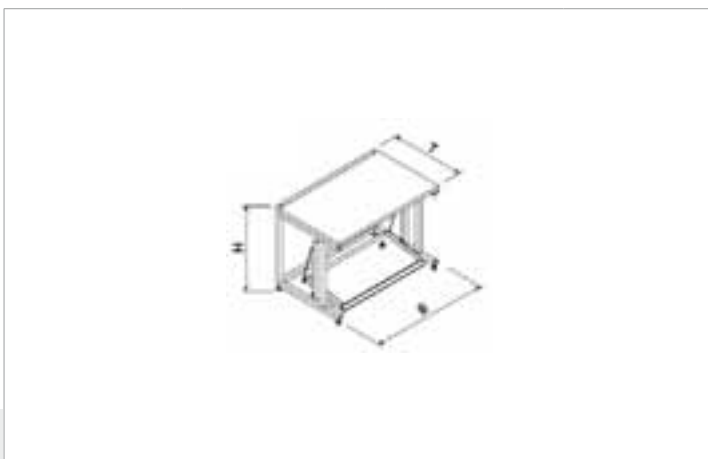

Pulttisch KOM als Bausatz mit Arbeitsplatte und Fußauflage, ab Breite 1500 mm mit freistehender Fußauflage  
Desk type construction KOM supplied as kit with table top and footrest, a free-standing footrest is required as of B=1500mm  
*Modèle pupitre KOM en kit avec plan de travail et repose-pieds, a partir d'une largeur 1500mm, un repose-pieds indépendant est nécessaire*

Art.-Nr.	Breite / length / longueur	T x H / D x H / P x H	EUR
A07.93.37	1000	600 x 900 mm	1263,60
A07.93.38	1250	600 x 900 mm	1636,20
A07.93.39	1500	600 x 900 mm	1922,40
A07.93.40	1250	800 x 900 mm	1725,30
A07.93.41	1500	800 x 900 mm	1944,00
A07.93.42	2000	800 x 900 mm	2073,60

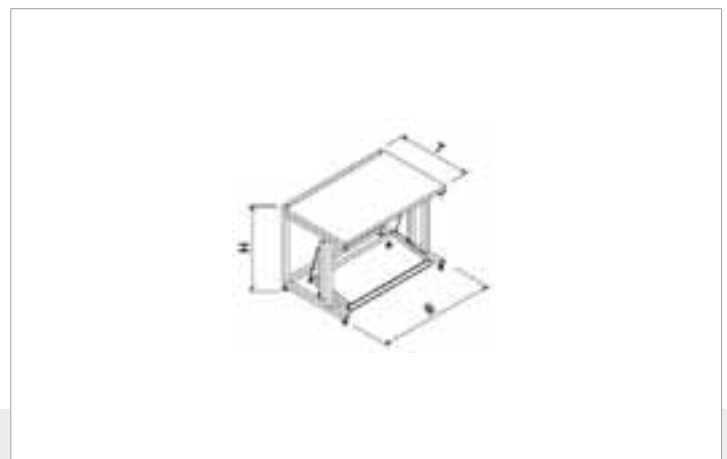

Pulttisch KOM als Bausatz mit Arbeitsplatte und Fußauflage, ab Breite 1500 mm mit freistehender Fußauflage  
Desk type construction KOM supplied as kit with table top and footrest, a free-standing footrest is required as of B=1500mm  
*Modèle pupitre KOM en kit avec plan de travail et repose-pieds, a partir d'une largeur 1500mm, un repose-pieds indépendant est nécessaire*

Art.-Nr.	Breite / length / longueur	T x H / D x H / P x H	EUR
A07.93.43	1000	600 x 900 mm	1279,80
A07.93.44	1250	600 x 900 mm	1652,40
A07.93.45	1500	600 x 900 mm	1938,60
A07.93.46	1250	800 x 900 mm	1741,50
A07.93.47	1500	800 x 900 mm	1957,50
A07.93.48	2000	800 x 900 mm	2087,10



**Grundgestelle**  
**Basic frames**  
**Piètements de base**



Kastentisch-Gestell als Bausatz  
Box type construction frame supplied as kit  
Modèle coffre piètement en kit

Art.-Nr.	Breite / length / longueur	T x H / D x H / P x H	EUR
A07.01302.00	1000	600 x 900 mm	831,60
A07.01551.00	1250	600 x 900 mm	853,20
A07.01555.00	1500	600 x 900 mm	874,80
A07.01307.00	1250	800 x 900 mm	869,40
A07.01561.00	1500	800 x 900 mm	891,00
A07.01565.00	2000	800 x 900 mm	934,20

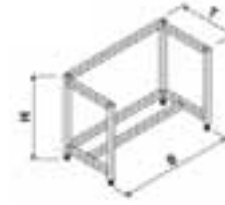

Kastentisch-Gestell als Bausatz  
Box type construction frame supplied as kit  
Modèle coffre piètement en kit

Art.-Nr.	Breite / length / longueur	T x H / D x H / P x H	EUR
A07.01303.00	1000	600 x 1000 mm	842,40
A07.01553.00	1250	600 x 1000 mm	869,40
A07.01557.00	1500	600 x 1000 mm	896,40
A07.01308.00	1250	800 x 1000 mm	885,60
A07.01563.00	1500	800 x 1000 mm	912,60
A07.01559.00	2000	800 x 1000 mm	966,60



Pulttisch-Gestell als Bausatz  
Desk type construction frame supplied as kit  
Modèle pupitre piètement en kit

Art.-Nr.	Breite / length / longueur	T x H / D x H / P x H	EUR
A07.01312.00	1000	600 x 900 mm	858,60
A07.01639.00	1250	600 x 900 mm	880,20
A07.01643.00	1500	600 x 900 mm	901,80
A07.01317.00	1250	800 x 900 mm	896,40
A07.01647.00	1500	800 x 900 mm	918,00
A07.01651.00	2000	800 x 900 mm	961,20



Pulttisch-Gestell als Bausatz  
Desk type construction frame supplied as kit  
Modèle pupitre piètement en kit

Art.-Nr.	Breite / length / longueur	T x H / D x H / P x H	EUR
A07.01313.00	1000	600 x 900 mm	869,40
A07.01641.00	1250	600 x 900 mm	896,40
A07.01645.00	1500	600 x 900 mm	923,40
A07.01318.00	1250	800 x 900 mm	912,60
A07.01649.00	1500	800 x 900 mm	939,60
A07.01653.00	2000	800 x 900 mm	993,60

## Arbeitsplatten Worktops Plateaux

Andere Ausführungen auf Anfrage / Other dimensions on demand / D'autres dimensions sur demande

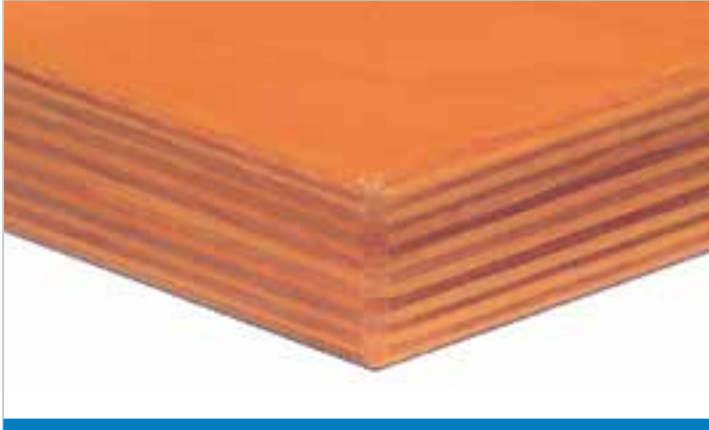

Buche-Multiplex Arbeitsplatte, wasserfest, gedämpft nach DIN 68705  
Top beech multiplex, water resistant, according to DIN 68705  
Plateau multiplis, étanche à l'eau, selon DIN 68705

Art.-Nr.	Breite / length / longueur	T x H / D x H / P x H	EUR
AB03.1060.40	1000	600 x 40 mm	89,00
AB03.1260.40	1250	600 x 40 mm	111,00
AB03.1560.40	1500	600 x 40 mm	129,00
AB03.2060.40	2000	600 x 40 mm	178,00
AB03.1080.40	1000	800 x 40 mm	128,00
AB03.1280.40	1250	800 x 40 mm	151,00
AB03.1580.40	1500	800 x 40 mm	179,00
AB03.2080.40	2000	800 x 40 mm	245,00



Spankernplatte melaminharz-direktbeschichtet, 4-seitig ABS-Umleimer, Trägerplatte  
Spanplatte mit Schichtstoffbelag, Oberfläche abriebfest und pflegeleicht  
Melamin-coated worktop, all edges anti-shock, easy-care surface  
Plateau melaminé, tous les bords anti-choc, entretien facile

Art.-Nr.	Breite / length / longueur	T x H / D x H / P x H	EUR
AM03.1060.19	1000	600 x 19 mm	71,00
AM03.1260.19	1250	600 x 19 mm	89,00
AM03.1560.19	1500	600 x 19 mm	107,00
AM03.2060.19	2000	600 x 19 mm	143,00
AM03.1060.38	1000	600 x 38 mm	89,00
AM03.1260.38	1250	600 x 38 mm	112,00
AM03.1560.38	1500	600 x 38 mm	135,00
AM03.2060.38	2000	600 x 38 mm	179,00
AM03.1080.19	1000	800 x 19 mm	96,00
AM03.1280.19	1250	800 x 19 mm	120,00
AM03.1580.19	1500	800 x 19 mm	144,00
AM03.2080.19	2000	800 x 19 mm	192,00
AM03.1080.38	1000	800 x 38 mm	119,00
AM03.1280.38	1250	800 x 38 mm	149,00
AM03.1580.38	1500	800 x 38 mm	179,00
AM03.2080.38	2000	800 x 38 mm	239,00

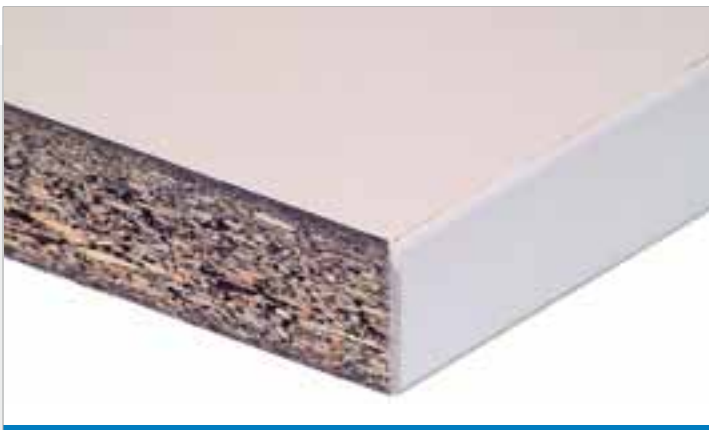

EGB-leitfähige Arbeitsplatte - Geeignet für alle elektrostatisch gefährdeten Bereiche, Oberfläche RAL 7035  
ESD anti-static worktop for all electronic areas RAL 7035 / Plateau DCE anti-statique pour toutes les zones sensibles, RAL 7035

Art.-Nr.	Breite / length / longueur	T x H / D x H / P x H	EUR
AE03.1060.19	1000	600 x 19 mm	138,00
AE03.1260.19	1250	600 x 19 mm	172,00
AE03.1560.19	1500	600 x 19 mm	207,00
AE03.2060.19	2000	600 x 19 mm	275,00
AE03.1060.30	1000	600 x 30 mm	165,00
AE03.1260.30	1250	600 x 30 mm	206,00
AE03.1560.30	1500	600 x 30 mm	248,00
AE03.2060.30	2000	600 x 30 mm	329,00
AE03.1080.19	1000	800 x 19 mm	179,00
AE03.1280.19	1250	800 x 19 mm	224,00
AE03.1580.19	1500	800 x 19 mm	268,00
AE03.2080.19	2000	800 x 19 mm	358,00
AE03.1080.30	1000	800 x 30 mm	215,00
AE03.1280.30	1250	800 x 30 mm	268,00
AE03.1580.30	1500	800 x 30 mm	321,00
AE03.2080.30	2000	800 x 30 mm	429,00

**Unterschranke/Zubehör**  
**Cabinet/Accessories**  
**Caisson/Accessoires**



Unterschrank, 1x Flügeltüre 350mm  
Cabinet, 1x door 350mm  
Caisson, 1x porte 350mm

Art.-Nr.	Maß / dimension	EUR
A44.001	530 x 500 x 469	229,00



Unterschrank, 2x Schubladen, 1x 150mm, 1x 200mm  
Cabinet, 2x drawers, 1x 150mm, 1x 200mm  
Caisson, 2x tiroirs, 1x 150mm, 1x 200mm

Art.-Nr.	Maß / dimension	EUR
A44.011	530 x 500 x 469	285,00



Unterschrank, 1x Schublade 120mm, 1x Flügeltüre links oder rechts  
Cabinet, 1x drawer 120mm, 1x door left or right  
Caisson, 1x tiroir 120mm, 1x porte à gauche ou à droite

Art.-Nr.	Maß / dimension	EUR
A07.2016	290 x 600 x 600 links	279,00
A07.2017	290 x 600 x 600 rechts	279,00



Unterschrank, 4x Schubladen, 3x 120mm, 1x 180mm  
Cabinet, 4x drawers, 3x 120mm, 1x 180mm  
Caisson, 4x tiroirs, 3x 120mm, 1x 180mm

Art.-Nr.	Maß / dimension	EUR
A07.2018	290 x 600 x 600	364,00



Hängeschublade, Nutzlast: 60kg, abschließbar, Montage unter der Arbeitsplatte  
Drawer bloc, Load 60kg, with cylinder lock, to be fixed under the worktop  
Bloc tiroir, Charge 60kg, avec serrure à cylindre, à fixer en dessous du plateau

Art.-Nr.	Maß / dimension	EUR
A07.2031	BLH: 120mm 145 x 476 x 602	176,00
A07.2032	BLH: 180mm 205 x 476 x 602	185,00



Sichtblenden für Kastentisch, Hartfaserplatte 3mm, Außen lichtgrau, Innen Natur, mit Einfaßprofil  
Side panels box type construction, Beaverboard 3mm, Exterior paint: lightgrey, Interior paint: natur, with mounting rim profiles  
Panneaux lateraux le modele coffre, panneau dur 3mm, Couleur extérieure: gris clair, Couleur intérieure: naturelle, avec profiles d'encadrement

Art.-Nr.	Maß / dimension	EUR
A07.01302.11	1000 x 600 x 900	167,40
A07.01551.11	1250 x 600 x 900	180,90
A07.01312.11	1000 x 600 x 1000	172,80
A07.01639.11	1250 x 600 x 1000	186,30

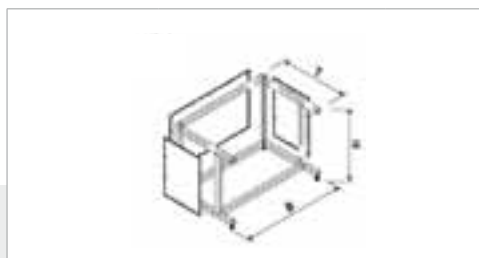

Sichtblenden für Pulttisch, Hartfaserplatte 3mm, Außen lichtgrau, Innen Natur, mit Einfaßprofil  
Side panels desk type construction, Beaverboard 3mm, Exterior paint: lightgrey, Interior paint: natur, with mounting rim profiles  
Panneaux lateraux le modele pupitre, panneau dur 3mm, Couleur extérieure: gris clair, Couleur intérieure: naturelle, avec profiles d'encadrement

Art.-Nr.	Maß / dimension	EUR
A07.01312.11	1000 x 600 x 900	167,40
A07.01639.11	1250 x 600 x 900	180,90
A07.01313.11	1000 x 600 x 1000	172,80
A07.01641.11	1250 x 600 x 1000	186,30



Sichtblenden für Kastentisch, Blech 1,5mm lackiert, Farbe: lichtgrau, mit Anschraubhalter  
Side panels box type construction, Metal panels 1,5mm coated, colour lightgrey, with screw-on bracket  
Panneaux lateraux le modele coffre, Tôle 1,5mm laque, couleur gris clair, avec équerre à panneaux

Art.-Nr.	Maß / dimension	EUR
A07.01302.21	1000 x 600 x 900	337,50
A07.01551.21	1250 x 600 x 900	356,40
A07.01312.21	1000 x 600 x 1000	348,30
A07.01639.21	1250 x 600 x 1000	369,90

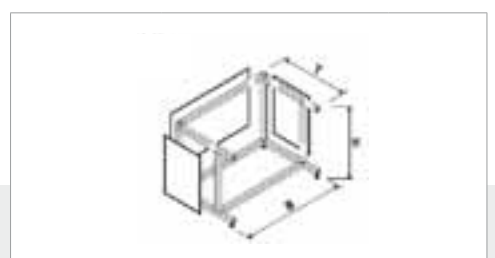

Sichtblenden für Pulttisch, Blech 1,5mm lackiert, Farbe: lichtgrau, mit Anschraubhalter  
Side panels desk type construction, Metal panels 1,5mm coated, colour lightgrey, with screw-on bracket  
Panneaux lateraux le modele pupitre, Tôle 1,5mm laque, couleur gris clair, avec équerre à panneaux

Art.-Nr.	Maß / dimension	EUR
A07.01312.21	1000 x 600 x 900	337,50
A07.01639.21	1250 x 600 x 900	356,40
A07.01313.21	1000 x 600 x 1000	348,30
A07.01641.21	1250 x 600 x 1000	369,90

## Zubehör Accessories Accessoires



Fußauflage ECO, mit rutschfester Schichtplatte 18mm, freistehende Ausführung ab Tischbreite 1500mm / Footrest ECO, chipboard non-slip 18mm, free-standing design as of bench width 1500mm  
*Repose-pied ECO, panneau de particules antidérapant 18mm, version indépendante à partir d'une largeur de table 1500mm*

Art.-Nr.	Maß / dimension	EUR
A07.01350.00	1000	742,50
A07.93.49	1500	942,30



Fußauflage KOM, mit rutschfester Schichtplatte 18mm, freistehende Ausführung ab Tischbreite 1500mm / Footrest KOM, chipboard non-slip 18mm, free-standing design as of bench width 1500mm  
*Repose-pied KOM, panneau de particules antidérapant 18mm, version indépendante à partir d'une largeur de table 1500mm*

Art.-Nr.	Maß / dimension	EUR
A07.01340.50	1000	742,50
A07.93.50	1500	942,30



Tischüberbau ALU, als Bausatz  
Bench superstructure Alu, as construction kit  
*Potence Alu, en kit*

Art.-Nr.	Maß / dimension	EUR
A07.01420.00	1000 x 600 x 1500	383,40
A07.01422.00	1250 x 600 x 1500	391,50
A07.01424.00	1500 x 600 x 1500	399,60
A07.01430.00	1250 x 800 x 1500	396,90
A07.01434.00	1500 x 800 x 1500	405,00
A07.01436.00	2000 x 800 x 1500	413,10

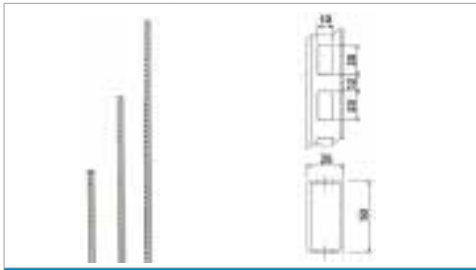

Lochrastersäule, lichtgrau, aus Profilstahl 50 x 25 x 2mm, Die Säulen werden mit dem Montagesatz befestigt  
Perforated columns, light grey, made of steel profiles 50 x 25 x 2mm, the columns are fastened to the connecting frame using connecting kit  
*Montants perforés, gris clair, en profilé acier 50 x 25 x 2mm, les montants se fixent sur le cadre à l'aide du kit de montage*

Art.-Nr.	Maß / dimension	EUR
A07.40645.20	990mm, 2kg	51,30
A07.40647.20	1446mm, 3kg	58,10
A07.40649.20	1926mm, 4kg	97,20



Montagesatz, zur Befestigung der Säule am Anbaurahmen, 1 Satz pro Säule erforderlich  
Assembly kit, for fastening the columns to the connection frame, 1 set required per column  
*Kit de montage, pour la fixation du montant sur le cadre, 1 kit de fixation est nécessaire par montant*

Art.-Nr.	Ausführung	EUR
A07.35848.00	Säulenbau	108,00
A07.35848.40	Aluprofilbau	17,60



Klemmhalterung, lichtgrau, die Klemmhalterung ermöglicht Aufbauten bei Arbeitstischen ohne Anbaurahmen  
Suspension rails, pair, light grey, clamp brackets can be used to connect superstructures to work benches without connecting frame  
*Rails de suspension, la paire, gris clair, le support de serrage permet de réaliser des assemblages pour les postes de travail sans cadre de montage*

Art.-Nr.	EUR
A07.35851.20	98,60

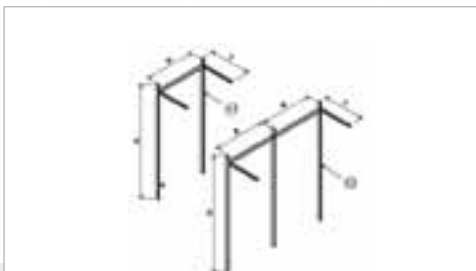

Tischüberbau Stahl, als Bausatz  
Bench superstructure steel, as construction kit  
*Potence Acier, en kit*

Art.-Nr.	Maß / dimension	EUR
A1 A07.01440.20	645 x 700 x 1446	457,20
A1 A07.01441.20	875 x 700 x 1446	468,00
A1 A07.01442.20	1150 x 700 x 1446	489,60
A1 A07.01443.20	645 x 700 x 1926	535,50
A1 A07.01444.20	875 x 700 x 1926	546,30
A1 A07.01445.20	1150 x 700 x 1926	573,30
A2 A07.01446.22	645 x 700 x 1446	710,70
A2 A07.01447.22	875 x 700 x 1446	732,30
A2 A07.01448.22	645 x 700 x 1926	828,10
A2 A07.01449.22	875 x 700 x 1926	849,70

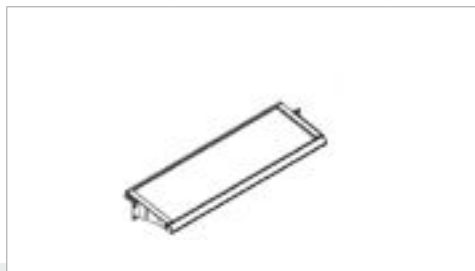

Alu Regalboden, Boden mit beschichteter Spanplatte, lichtgrau  
Alu-shelves, board with coated chipboard, light grey  
*Etagère alu, Etagère avec panneau de particule revêtu, gris clair*

Art.-Nr.	Maß / dimension	EUR
A07.00925.00	650 x 200	248,40
A07.00929.00	900 x 200	264,60
A07.00933.00	1150 x 200	283,50
A07.00937.00	1400 x 200	299,70
A07.00941.00	1900 x 200	537,30
A07.00926.00	650 x 300	256,50
A07.00930.00	900 x 300	283,50
A07.00934.00	1150 x 300	299,70
A07.00938.00	1400 x 300	315,90
A07.00942.00	1900 x 300	580,50



Stahl Regalboden, 3-seitig gekantet, lichtgrau  
Steel shelves, edging 3 sides, light grey  
*Etagère acier, à 3 rebords, gris clair*

Art.-Nr.	Maß / dimension	EUR
A07.35871.20	650 x 200	75,60
A07.35872.20	900 x 200	81,00
A07.00952.20	1150 x 200	113,40
A07.00956.20	1400 x 200	135,00
A07.00960.20	1900 x 200	167,40
A07.35907.20	650 x 300	91,80
A07.35862.20	900 x 300	108,00
A07.00953.20	1150 x 300	140,40
A07.00957.20	1400 x 300	162,00
A07.00961.20	1900 x 300	210,60

Zubehör  
Accessories  
Accessoires

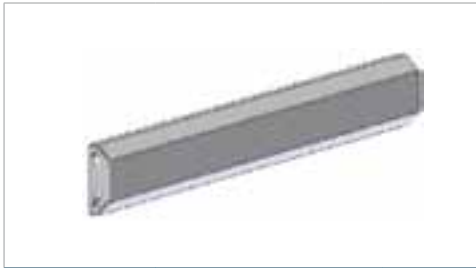

Querstrebe, die Querstrebe wird zwischen zwei Säulen befestigt um die Stabilität zu erhöhen / Cross struts, the cross struts are fastened between two columns in order to increase stability / *Barre transversale, la barre transversale se fixe entre deux montants pour en renforcer la stabilité*

Art.-Nr.	Maß / dimension	EUR
A07.35912.20	645	50,00
A07.35490.20	875	60,80



Schienenträger zur Befestigung einer C-Schiene  
Rail bracket for fastening a C-rail  
*Support pour fixation d'un rail en C*

Art.-Nr.	Maß / dimension	EUR
A07.35903.20	700	70,20



Schwenkarm mit Aufhängöse, 180° schwenkbar  
Swivel arm with suspension rings, swivel range: 180°  
*Bras pivotant avec crochet de suspension, rayon de 180°*

Art.-Nr.	Maß / dimension	EUR
A07.35900.20	700	128,00



Glattes Blech, inkl. Befestigung  
Smooth panel, fitted with assembly kit  
*Panneau lisse, équipé d' un set de montage*

Art.-Nr.	Maß / dimension	EUR
A07.35902.20	640 x 480	86,40
A07.35857.20	870 x 480	99,40



Aufhängeschiene, zum Aufhängen von Sichtkästen vorgesehen  
Hanging rail, for hanging optical boxes  
*Rail de suspension, pour la suspension de bacs de manutention*

Art.-Nr.	Maß / dimension	EUR
A07.35911.20	645 x 80	41,40
A07.35870.20	875 x 80	52,70



Schwenkregal, komplett mit Schwenkarm mit drei Gelenken, passend für Greifschalenmagazin  
Swivel shelf, complete with swivel arm with three joints, suitable for picking tray magazine  
*Etagère articulée, complète avec bras à trois articulations, adaptée pour casier à bacs*

Art.-Nr.	Maß / dimension	EUR
A07.35875.20	545 x 170	294,30



Greifschalenmagazin, das Magazin hat 3 neigbare Regalböden für Sichtkästen  
Picking tray magazine, the magazine has 3 tilting shelves for inspection boxes  
*Casier à bacs, le casier comprend 3 tablettes inclinables pour bacs de manutention*

Art.-Nr.	Maß / dimension	EUR
A07.35880.20	540 x 165 x 355	156,60



Schwenkregal für Sichtkästen  
Swivel shelf for inspection boxes  
*Etagère articulée pour bacs de Manutention*

Art.-Nr.	Maß / dimension	EUR
A07.36323.20	450 x 50 x 125	266,30



Schwenkarm mit Lochblech  
Swivel arm with perforated panel  
*Bras articulé avec panneau perforé*

Art.-Nr.	Maß / dimension	EUR
A07.36322.20	370 x 370	221,40



**Zubehör**  
**Accessories**  
**Accessoires**



Schwenkbarer Dokumentenhalter, DIN A4  
Swivelling document carrier, DIN A4  
*Porte-documents articulé, DIN A4*

Art.-Nr.	Maß / dimension	EUR
A07.36320.20	290 x 330	294,30



Schwenkboden, neig- und schwenkbar  
Swicelling rest, tilting and swivelling  
*Etagère articulée, inclinable et orientable*

Art.-Nr.	Maß / dimension	EUR
A07.36315.20	405 x 305	388,80



Schwenkboden mit Tastaturhalter, mit ausziehbarem  
Bügel für die Tastatur / Swivelling rest with keyboard  
holder, with extending shelf for keyboard  
*Etagère articulée avec tablette porte clavier, avec porte  
clavier escamotable*

Art.-Nr.	Maß / dimension	EUR
A07.36324.20	350 x 350	491,40



Schwenkarm  
Swivel arm  
*Bras articulé*

Art.-Nr.	Maß / dimension	EUR
A07.35877.20	570	201,20

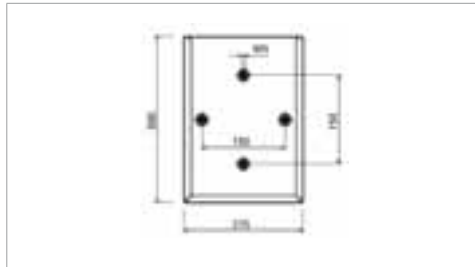

Einstecktasche, DIN A4, eine Klarisichtfolie verhindert ein  
Verschmutzen der Karten  
Insert bag, DIN A4, transparent foil prevents the cards  
from getting dirty  
*Pochettes de rangement, DIN A4, une feuille transparente  
assure la protection des cartes*

Art.-Nr.	EUR
A07.00001.00	21,50

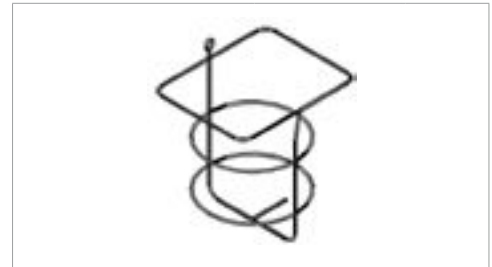

Flaschenhalter  
Bottle holder  
*Porte bouteilles*

Beschreibung	Art.-Nr.	EUR
Flaschenhalter	A05.00023.00	18,40
Anbausatz Lochrastersäule	A05.00025.00	4,60
Anbausatz Aluprofil	A05.00026.00	4,60



Lappenhalter  
Cloth holder  
*Porte-chiffons*

Beschreibung	Art.-Nr.	EUR
Flaschenhalter	A05.00024.00	10,70
Anbausatz Lochrastersäule	A05.00025.00	4,60
Anbausatz Aluprofil	A05.00026.00	4,60



Becherhalter  
Cup holder  
*Support pour tasses*

Beschreibung	Art.-Nr.	EUR
Becherhalter	A07.00030.00	18,40
Anbausatz Lochrastersäule	A05.00025.00	4,60
Anbausatz Aluprofil	A05.00026.00	4,60



Informationstafel, DIN A4, einsteckbar, ECO=Alu-  
Rechteckrohr, KOM=Rahmenprofil  
Information board, DIN A4, insert, ECO=Aluminium  
rectangular tube, KOM=profile frame  
*Tableaux d'information, DIN A4, enfichables, ECO=profilé  
alu, KOM=tube carré*

Beschreibung	Art.-Nr.	EUR
ECO	A07.00014.50	98,60
KOM	A07.00014.01	129,60
Anbausatz Lochrastersäule	A07.00018.00	5,70
Anbausatz Aluprofil	A07.00019.00	5,70

Zubehör  
Accessories  
Accessoires



Informationstafel, DIN A3, umblättern, ECO=Alu-Rechteckrohr, KOM=Rahmenprofil / Information board, DIN A4, page turn, ECO=Aluminium rectangular tube, KOM=profile frame / *Tableaux d'information, DIN A4, feuilletables, ECO=profilé alu, KOM=tube carré*

Beschreibung	Art.-Nr.	EUR
ECO	A07.00015.50	152,60
KOM	A07.00015.01	213,30
Anbausatz Lochrastersäule	A07.00018.00	5,70
Anbausatz Aluprofil	A07.00019.00	5,70

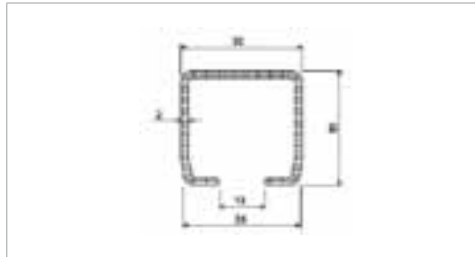

C-Schiene, zur Aufnahme von beweglichen Aufhängungen und von Beleuchtungselementen / C-Bar, for the support of flexible attachments or for illumination *C-Barre, positionneur d'une suspension flexible ou d'illumination*

Art.-Nr.	Maß / dimension	EUR
A07.00248.20	990	75,60
A07.35914.20	990	78,30
A07.35905.20	990	86,40
A07.35910.20	990	97,20



Quertraversenhalter für C-Schiene  
Traverse traverse holder for C-Bar  
*Le cadre support de transverse traverse pour C-Barre*

Art.-Nr.	Maß / dimension	EUR
A07.00266.00	30 x 32 / C-Schiene	15,70
A07.00267.00	30 x 32 / Aluprofil	18,70



Quertraversenhalter für Aluprofile  
Traverse traverse holder for aluminium profiles  
*Le cadre support de transverse traverse pour des profilés alus*

Art.-Nr.	EUR
A07.00267.00	18,70



C-Schienenverbinder  
C-Bar-jointer  
*Jonction de C-Barre*

Art.-Nr.	EUR
A07.00259.00	20,00



Abdeckkappe für C-Schiene  
Cap for C-Bar  
*Cache pour C-Barre*

Art.-Nr.	EUR
A07.00274.00	2,10

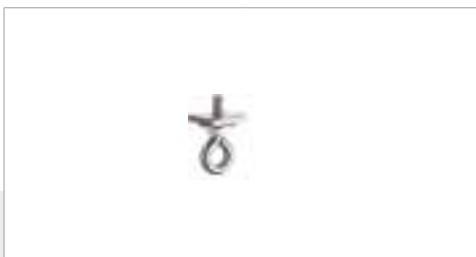

Öse, Stahl verzinkt  
Eye, steel, galvanized  
*L'oeillet, acier, zingué*

Art.-Nr.	EUR
A07.00295.00	10,40



Stopper  
Stopper  
*Stopper*

Art.-Nr.	EUR
A07.00268.00	13,70



Wagen  
Carriage  
*Chariot*

Art.-Nr.	EUR
A07.00262.50	53,80

Zubehör  
Accessories  
Accessoires

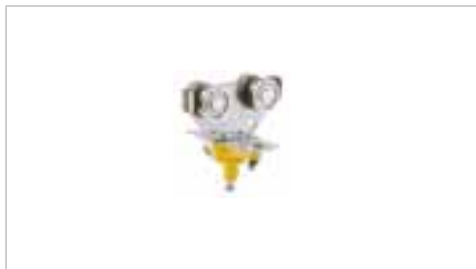

Schlauchwagen  
Hose-carriage  
Chariot tuyau

Art.-Nr.	EUR
A07.00263.00	61,60



Lochblech, lichtgrau  
Perforated Plate, light grey  
Tôle perforée, gris clair

Art.-Nr.	Maß / dimension	EUR
A07.35909.20	640 x 480	87,80
A07.35856.20	870 x 480	98,60



Federzugbalancer, Auszug 1600mm  
Balancer, length 1600mm  
Dispositif, long. 1600mm

Art.-Nr.	Tragkraft / Gewicht	EUR
A03.900.44	0,4-1,0kg / 0,55kg	82,00
A03.900.45	1,0-2,0kg / 0,60kg	89,00
A03.900.46	2,0-3,0kg / 0,75kg	96,00



Federzug mit Schlauch, max. 8 bar, 30L/min.,  
beiseitig 1/4", Auszug 1400mm  
Balancer with tube, max. 8bar, 30L/min., access 1/4A,  
length 1400mm  
Dispositif avec tuyau, max.8p.a., 2x1/4A, long.1400mm

Art.-Nr.	Tragkraft	EUR
A03.900.60	0,4-0,8kg	242,00
A03.900.61	0,8-1,5kg	248,00
A03.900.62	1,2-2,5kg	254,00



Werkzeugregal, im Werkzeugregal können 3,6 oder 9  
Werkzeughalter eingehängt werden  
Tool Shelves, 3, 6 or 9 tool holders can be suspended at  
the tool shelf  
Rayonnage pour Outillage, sur le rayonnage pour  
outillage il est possible d'accrocher 3, 6 ou 9 porte-outils

Art.-Nr.	Maß / dimension	EUR
A07.93.51	65 x 155 x 215	104,00
A07.93.52	130 x 155 x 215	109,40
A07.93.53	200 x 155 x 215	120,10

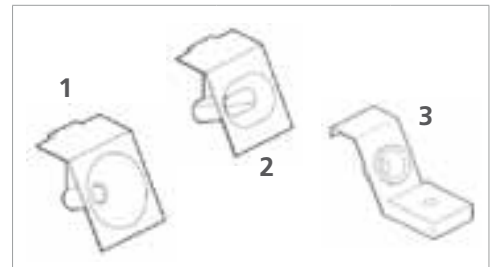

Werkzeughalter, 1: Halter f. Schraubendreher, 2: Halter  
für Zange, 3: Halter f. LötKolben  
Tool holder, 1: holder for screwdrivers, 2: holder for pliers,  
3: holder for soldering irons  
Porte-outil, 1: support pour tournevis, 2: support pour  
pinces, 3: support pour fer à souder

Art.-Nr.	Ausführung	EUR
A07.93.54	1	10,80
A07.93.55	2	10,80
A07.93.56	3	19,50



Druckluftleiste, Länge und Anzahl der Anschlüsse auf  
Anfrage  
Blast rails, lengths and number of junctions on enquiry  
Rails d'air comprimé, longueurs et nombre de raccorde-  
ments sur demande

Beschreibung	Art.-Nr.
Druckluftleiste	A07.93.57
Anbausatz Lochrastersäule	A07.93.58
Anbausatz Aluprofil	A07.93.59



Steckdosenleiste, 5x 230V Steckdosen, Ein/Aus-Schalter,  
1,5m Anschlusskabel  
Socket stripe, 5x 230V sockets, on/off-switch, illuminated,  
connecting cable 1,5m  
Reglette de prises de courant, 5x 230V prises, commu-  
tateur/disrupteur, illuminé, câble de connection 1,5m

Art.-Nr.	Maß / dimension	EUR
A05.00561.10	477 x 80 x 55/Lochrastersäule	77,00
A05.00561.40	477 x 80 x 55/Aluprofil	77,00

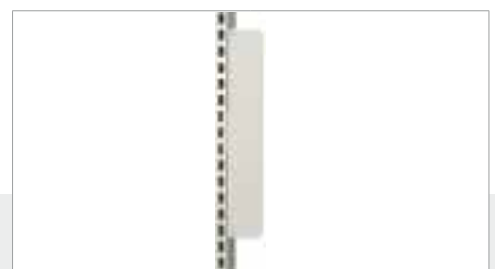

Elektroleistenhalter, zur senkrechten Montage an einer  
Lochrastersäule, außen  
Support for electric stripe, for the vertical mounting onto a  
perforated column, outside  
Cadre support pour la reglette électronique, pour le  
montage vertical à une colonne perforée, extérieur

Art.-Nr.	EUR
A07.93.60	25,70

# Arbeitsplatzbeleuchtung Workstation lighting Eclairage du poste de travail



## Das richtige Licht

Arbeit und Sehen sind in den meisten Berufen untrennbar verbunden. Dem Licht am Arbeitsplatz ist deshalb besondere Beachtung zu schenken. Schlechte Sehbedingungen können unseren gesamten Organismus beeinträchtigen. Unwohlsein, Kopfschmerzen, gereizte Augen und andere Krankheitsbilder nehmen spürbar zu. Besonders brisant ist dies am Arbeitsplatz. Ausschlaggebend sind die Anforderungen, die unmittelbar am Einsatzort zu bewältigen sind. Das Spektrum dieser Anforderungen ist so vielfältig, dass es keine allgemeingültige, einzig richtige Arbeitsplatzbeleuchtung geben kann. Vielmehr bieten die individuellen Merkmale des jeweiligen Arbeitsprozesses die Parameter für optimales Licht.

## Correct lighting

Working and seeing are inseparable for most occupations. Lighting in the workplace should therefore be carefully considered. Bad lighting conditions can affect our entire body. Indisposition, headaches, aching eyes and other ailments increase noticeably. This is particularly important in the workplace. The kind of demands which have to be met on location are crucial. The range of these demands is so great that there is no single correct lighting for the workplace. The unique characteristics of each individual task set the parameters for optimum lighting.

## La bonne lumière

Dans la plupart des métiers la vue et l'éclairage sont inséparablement liés. C'est pourquoi l'éclairage du poste de travail revêt une importance particulière. De mauvaises conditions visuelles peuvent altérer l'ensemble de notre organisme. Indispositions, maux de têtes, yeux irrités et autres éléments pathogènes se développent de manière sensible. Ceci est tout particulièrement important sur le lieu de travail. Ce qui importe surtout sont les défis devant y être relevés, ce de façon immédiate. Le spectre de ces exigences est tellement ample qu'il ne peut exister un éclairage général du poste de travail, qui soit le seul adapté. Ce sont plutôt les caractéristiques individuelles du processus respectif de travail qui déterminent ce qu'est l'éclairage optimal.



Standard-Rasteranbauleuchte, 4x 36Watt Sparlampen, blendfrei durch Spiegelraster, Beleuchtungsstärke bis zu 1200 Lux  
Raster-lamp standard, 4x 36watt saving lamps, antiglare by scanning mirror, luminosity up to 1200 lux  
Luminaire à quadrillage standard, 4x 36watt lampe à économie d'énergie, antiéblouissant par un miroir quadrillage, éclairage jusqu'à 1200 lux

Art.-Nr.	Maß / dimension	EUR
A07.93.61	1000 x 312 x 95	726,30



System-Rasteranbauleuchte, 2x 36Watt Sparlampen, Gehäuse: Alufarben eloxiert  
System raster lamp, 2x 36watt saving lamps, housing: aluminium, anodized  
Luminaire à quadrillage système, 2x 36watt lampe à économie d'énergie, boîtier: aluminium, anodisé

Art.-Nr.	Maß / dimension	EUR
A07.93.62	895 x 135 x 60	642,60



Feuchtraumleuchte, 2x 36Watt Sparlampen, IP65  
Damp location lamp, 2x 36watt saving lamps, IP65  
Luminaire de la pièce humide, 2x 36watt lampe à économie d'énergie, IP65

Art.-Nr.	Maß / dimension	EUR
A07.00242.00	1200 x 135 x 95	214,70

Mobile  
Trolleys  
Chariots

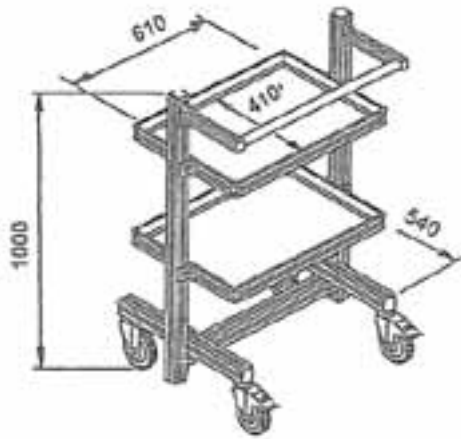

Materialwagen ALU  
Material carriage out of aluminium  
*Chariot d'alu*

Art.-Nr.	Maß / dimension	EUR
A07.00811.00	745 x 540 x 1000	1201,50

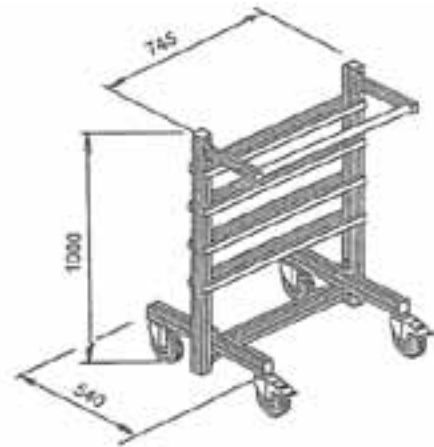

Materialwagen ALU, mit 4 Aufhängeschienen  
Material carriage out of aluminium, with 4 hang-up rails  
*Chariot d'alu, avec 4 rails de suspendre*

Art.-Nr.	Maß / dimension	EUR
A07.00813.00	745 x 540 x 1000	958,50

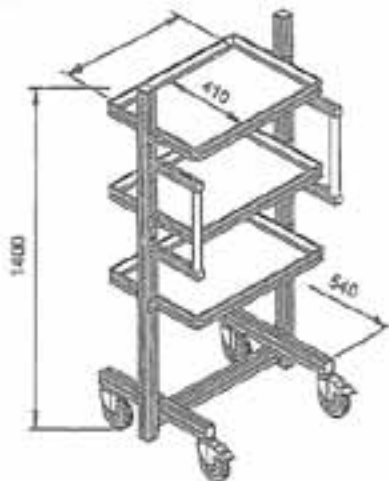

Materialwagen ALU  
Material carriage out of aluminium  
*Chariot d'alu*

Art.-Nr.	Maß / dimension	EUR
A07.00812.00	745 x 540 x 1400	1728,00

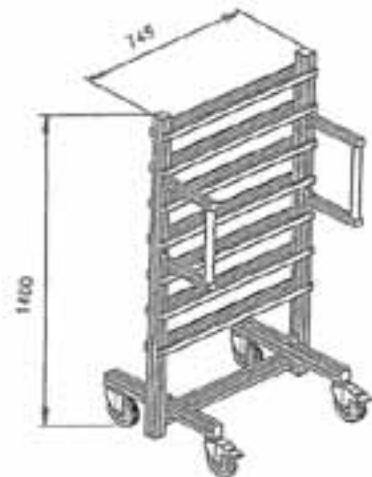

Materialwagen ALU, mit 7 Aufhängeschienen  
Material carriage out of aluminium, with 7 hang-up rails  
*Chariot d'alu, avec 7 rails de suspendre*

Art.-Nr.	Maß / dimension	EUR
A07.00814.00	745 x 540 x 1400	1309,50



# Arbeitsplatzsysteme



Arbeitsplatzsysteme

## Arbeitsplatzsysteme

### Workstations

### *Systèmes de poste de travail*

*bedline* - Höhenverstellbare Schwerlasttische  
*bedline* - Height-adjustable workstations for heavy loads  
*bedline* - Table de travail pour charge lourde réglable en hauteur



116

*workoffice* - Das Büro im Baukastensystem  
*workoffice* - The office in a unit construction system  
*workoffice* - Le bureau en système modulaire



122

Reihenwerkbänke  
 Workbenches in unit construction system  
*Etablis modulaires*



124

Kastenwerkbänke  
 Workbenches  
*Établis*



126

Packtische  
 Packing tables  
*Tables pour l'emballage*



128

# bydline



**Schwenkarm mit Auflageplatte**  
Swinging arm with shelf  
*Bras orientable avec tablette*  
Seite 120

**Obergestell und Geräteschiene**  
Overhead frame and rail  
*Cadre supérieur avec rail*  
Seite 147

**Beleuchtung**  
Lighting  
*Éclairage*  
Seite 138

**Loch- und Magnetwände**  
Perforated and magnetic panels  
*Panneaux perforés et magnétiques*  
Seite 147



**Grundtische**  
Basic tables  
*Tables de base*  
Seite 119

**Energiekanäle**  
Energy duct  
*Barre d'alimentation en énergie*  
Seite 132

**Mobile siehe MLS-Katalog**  
Trolleys - see MLS-catalogue  
*Chariots - veuillez voir catalogue MLS*

**Schwenkarm mit Tastaturaufgabe**  
Swinging arm with shelf for screen and keyboard  
*Bras orientable avec support écran et clavier*  
Seite 149



< Stehend arbeiten, kleines Werkstück und große Arbeitshöhe  
Standing work - small part and high table  
*Travail debout - petit pièce et haute table*

Sitzend in Stehhöhe arbeiten, kleines Werkstück und große Arbeitshöhe >  
Sitting work - small part and high table  
*Travail assis - petit pièce et haute table*



**hydraulik hat:**  
stufenlose Geschwindigkeitseinstellung  
des Antriebes

**hydraulik hat:**  
sehr große Kräfte und Drehmomente

**hydraulik hat:**  
sicher und schnell wirkenden Überlastungs-  
schutz durch Druckbegrenzungsventil

**hydraulik hat:**  
hohe Leistungsdichte vergleichsweise zu  
Elektromotoren

**hydraulik hat:**  
Realisierung parallel arbeitender linearer  
Antriebsselemente

**hydraulik hat:**  
hohe Lebensdauer

**hydraulik hat:**  
hohe Stellgenauigkeit

**hydraulik hat:**  
stufenlose einstellbare Geschwindigkeit

**hydraulik hat:**  
gleichförmige Bewegung

**hydraulik has:**  
Continuous speed setting of  
the drive

**hydraulik has:**  
Very big forces and torque

**hydraulik has:**  
Secure and fast acting overload protection  
through a pressure relieve valve

**hydraulik has:**  
Great power density compared to  
electric motors

**hydraulik has:**  
Implementation of linear driving elements  
working in parallel

**hydraulik has:**  
High durability

**hydraulik has:**  
High precision

**hydraulik has:**  
Continuous speed setting

**hydraulik has:**  
Uniform motion

*L'hydraulique dispose de:  
un réglage continu de la vitesse de  
l'entraînement*

*L'hydraulique dispose de:  
Forces et couples élevés*

*L'hydraulique dispose de:  
un protecteur contre les surcharges sûr et agis-  
sant rapidement via un limiteur de pression*

*L'hydraulique dispose de:  
une densité de performance élevée comparée aux  
moteurs électriques*

*L'hydraulique dispose de:  
une réalisation d'éléments d'entraînement  
linéaire travaillant en parallèle*

*L'hydraulique dispose de:  
une longue durée de vie*

*L'hydraulique dispose de:  
une précision du positionneur élevée*

*L'hydraulique dispose de:  
un réglage continu de la vitesse*

*L'hydraulique dispose de:  
un mouvement uniforme*



**< Stehend arbeiten, großes Werkstück und geringe Arbeitshöhe**  
Standing work - big part and low table  
*Travail debout - grand pièce et table basse*

**Sitzend in Sitzhöhe arbeiten, kleines Werkstück und geringe Arbeitshöhe >**  
Sitting work - small part and low table  
*Travail assis - petit pièce et table basse*





**Höhenverstellbarer Schwerlasttisch**

**Ergonomie am Arbeitsplatz**  
Der Arbeitsplatz, der sich individuell der jeweiligen Körpergröße Ihrer Mitarbeiter anpaßt. Optimale Arbeitsbedingungen auf Sitz- und Stehplatz. Arbeitsplatte aus Buche multiplex.

**Adjustable workstation for heavy loads**

**An ergonomical working place**  
The Workbench is adjustable according to your employees. Optimal conditions for a sitting or standing workstation. Worktop beech multiply.

**Table de travail pour charge lourde**

**Un Poste de Travail ergonomique**  
Adaptation facile à la taille de votre collaborateur. Optimale comme poste assis ou debout. Plateau hêtre multiplié.



2 Tragsäulen 1250 mm, 1 Energieleiste mit 3 Schukosteckdosen, einem Ein/Aus-Schalter und 2 Druckluftanschlüssen, 1 Lochwand, 1 Magnetwand, 1 Fachboden 320 mm, 1 Obergestell, 1 Geräteschiene, 1 Beleuchtung 2x 36 W  
2 uprights 1250 mm, 1 electrical passage with 3 sockets and circuitbreaker, 2 rapid air connections, 1 perforated panel 1 magnetic panel, 1 shelf 320 mm, 1 overhead frame, 1 rail, 1 lamp 2 x 36 W  
2 montants 1250 mm, 1 rampe électrique avec 3 prises et interrupteur, 2 raccords air comprimé, 1 panneau perforé, 1 panneau magnétique, 1 tablette 320 mm, 1 cadre supérieur, 1 rail, 1 lampe 2 x 36 W

Art.-Nr.	Maß / dimension	EUR
A03.900.15.60	Aufbau / 1500 x 1250	889,00
A03.15.40 HV	Kurbelverstellung, 1500 x 750 x 700-1000	1965,00
A03.15.40 HVS	elektr. Höhenverst. 1500 x 750 x 700-1000	2589,00



Arbeitsplatz komplett, Hydline-Tisch 03.15.40 HV elektrisch höhenverstellbar, Belastung 600 kg, Aufbau mit 2 Schwenkarmen und 2 Loch- Schlitzwänden, Beleuchtung links und rechts je 2x 36 W, schwenkbar, eine Halogenleuchte, 2 Schuko, 1 Druckluft, ohne Dekoration, Fußstütze, Stehhilfe, mobiler Schubladenschrank mit 5 Schubladen  
Complete workstation, Hydline-Table 03.15.40HV with electrical adjustment, load cap. 600 kg, support with 2 swinging arms and 2 perforated panels, 2 inclinable lamps 2x36 W each, tripod with halogen lamp 35 W, 2 sockets, 1 air connection, 1 footrest, chair, mobile drawer cabinet with 5 drawers.  
Poste de travail complet, Hydline-Table 03.15.40HV avec réglage d'hauteur électrique pour une charge de 600 kg, support avec 2 bras orientables et 2 panneaux perforés, 2 lampes inclinables 2x36W chaque côté, une lampe halogène 35 W, 2 prises 220V, 1 air comprimé, repose-pied, siege, servante avec 5 tiroirs

Art.-Nr.	Maß / dimension	EUR
A03.15.40.07	1500 x 750 x 700 - 1000	5599,00



< Bewegliche Schwenkarme gewährleisten freie Gestaltung der Greifräume  
Swinging arms assure the optimal accessibility  
Les bras orientables vous assurent l'accessibilité optimale

360°-drehbare Schwenkarmeinsätze bieten höchste Flexibilität bei der auszuführenden Arbeit >  
Turnable inserts of 360° offer the highest flexible solutions for your work  
L'empèchement rotatif de 360° vous offre la plus flexible solution pour votre travail





Höhenverstellbarer Schwerlasttisch

Adjustable workstation for heavy loads

Table de travail pour charge lourde



Hydline-Arbeitstisch mit Gestell- und Tischplatte. Tischhöhe mit Kurbel verstellbar. Arbeitshöhe 700-1000 mm. Maximale Tragkraft mit Kurbel 350 kg  
Hydline worktable with frame and tabletop. Height of tabletop adjustable by crank. Workheight 700-1000 mm. Maximum load capacity with crank 350 kg  
Table de travail hydline avec support et plateau de table, hauteur de table ajustable avec manivelle; hauteur de travail 700-1000 m. Capacité de charge maximale avec manivelle 350 kg

Art.-Nr.	BxT WxD LxP mm	Tischplatte Top plateau de table	Stärke width épaisseur mm	EUR
A03.15.40 HV	1500 x 750	Multiplex	40	1965,00
A03.15.50 HV	1500 x 750	Multiplex	50	2019,00
AH 03.15.40 HV	1500 x 750	MDF-HPL	40	2032,00
AH 03.15.50 HV	1500 x 750	MDF-HPL	50	2069,00
A03.20.40 HV	2000 x 750	Multiplex	40	2029,00
A03.20.50 HV	2000 x 750	Multiplex	50	2099,00
AH 03.20.40 HV	2000 x 750	MDF-HPL	40	2110,00
AH 03.20.50 HV	2000 x 750	MDF-HPL	50	2130,00



Hydline-Arbeitstisch mit Gestell- und Tischplatte. Tischhöhe hydraulisch mit elektrischer Steuerung verstellbar. Arbeitshöhe 700-1100 mm. Maximale Tragkraft mit elektrischer Verstärkung 600 kg  
Hydline worktable with frame and tabletop. Height of tabletop adjustable by hydraulic electric control. Workheight 700- 1100 mm. Maximum load capacity with electric adjustment 600 kg  
Table de travail hydline avec support et plateau de table, hauteur de table ajustable hydrauliquement avec commande électrique ; hauteur de travail 700-1100 m. Capacité de charge maximale avec réglage électrique 600 kg

Art.-Nr.	BxT WxD LxP mm	Tischplatte Top plateau de table	Stärke width épaisseur mm	EUR
A03.15.40 HVS	1500 x 750	Multiplex	40	2586,00
A03.15.50 HVS	1500 x 750	Multiplex	50	2649,00
AH 03.15.40 HVS	1500 x 750	MDF-HPL	40	2669,00
AH 03.15.50 HVS	1500 x 750	MDF-HPL	50	2710,00
A03.20.40 HVS	2000 x 750	Multiplex	40	2659,00
A03.20.50 HVS	2000 x 750	Multiplex	50	2732,00
AH 03.20.40 HVS	2000 x 750	MDF-HPL	40	2710,00
AH 03.20.50 HVS	2000 x 750	MDF-HPL	50	2762,00



< Freie Einstellbarkeit der Systemleuchten, die direkt am Stativ befestigt werden.  
Fixation of the lightings directly at the tripod  
Fixation de la lumière directement au trépied

Steckdosen, Druckluftanschlüsse und eine Halogenlampe sind im Stativ integriert > Dadurch wird der Platz gespart, den eine zusätzliche Energieleiste benötigen würde  
Sockets, air kits and halogen lighting integrated in the tripod - saving much space!  
Des prises, air comprimé et lampe halogène sont intégrés dans le trépied - cela vous épargne beaucoup d'espace!



## Zubehör

### Accessories

### Accessoires



Hydline Stativ für Aufbauten mit 2 Schuko-Steckdosen und Halogenbeleuchtung 35 W. Befestigungsplatte für Montage an Tischplatte

Hydline stand for superstructural parts with two shockproof sockets and halogen lighting 35 W. Mounting plate for mounting on tabletop

Support hydline pour montants avec 2 prises à contact de protection et éclairage halogène 35 W. Plaque de fixation pour montage sur plateau de table

Art.-Nr.	EUR
A07.40.05	418,00

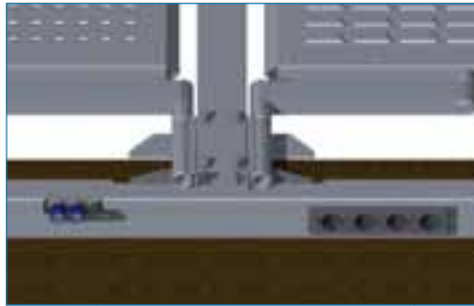

Steckdosen unter der Platte  
Sockets under the worktop  
Des prises en dessous du plateau

Art.-Nr.	Bezeichnung	EUR
A07.40.03	Steckdosen / Sockets / Prises	107,00
A07.40.04	Druckluft/compressed air/air comprimé	53,00



Beleuchtung links und rechts für Stativ mit Befestigung, Kompakt-Leuchtstofflampe 2 x 36W, Länge 492 mm - Waldmann

Lighting left and right for stand with mounting, compact fluorescent lamp 2 x 36 W, length 492 mm  
Éclairage gauche et droite pour support avec fixation, lampe fluorescente compacte, 2 x 36 W, longueur 492 mm

Art.-Nr.	EUR
A03.960.13	879,-



Laufwagen  
trolley  
trolley

Art.-Nr.	EUR
A03.900.01	3,80



Federzugbalancer, für alle Arten von tragbaren Geräten und Werkzeugen, Auszug 1600mm

Balancer, for tools and instruments, extension 1600mm  
Équilibreur, pour appareils et outils, extension 1600mm

Art.-Nr.	Tragkraft / load cap / charge	Gewicht / weight / poids	EUR
A03.900.44	0,4-1,0 kg	0,55 kg	82,00
A03.900.45	1,0-2,0 kg	0,60 kg	89,00
A03.900.46	2,0-3,0 kg	0,75 kg	96,00



Federzug mit Schlauch, Druck max. 8 bar, 30 l/min, beidseitig R1/4 a, Auszug 1400mm

Balancer with house, pressure max. 8 bar, 30 l/min, both sides R1/4 a, extension 1400mm  
Équilibreur avec tuyau, pression max. 8 bar, 30 l/min, mut. R1/4 a, extension 1400mm

Art.-Nr.	Tragkraft / load cap / charge	EUR
A03.900.60	0,4-0,8 kg	242,00
A03.900.61	0,8-1,5 kg	248,00
A03.900.62	1,2-2,5 kg	254,00



Schwenkarm mit Auflageplatte, Traglast max. 25 kg, Buche multiplex

Swinging arm with shelf, load cap. 25 kg, beech multiplex

Bras orientable avec plateau pour écran et clavier, charge max. 25 kg, hêtre multiplis

Art.-Nr.	Maß / dimension	EUR
A07.89.26	600 x 350	116,00



Ablagewanne mit Schwenkarm  
Tub with swinging arm  
Baquet avec bras orientable

Art.-Nr.	Maß / dimension	EUR
A07.45.15	400 x 300 x 48	119,00



Dokumenthalter mit Schwenkarm

Support for documents with swinging arm

Support pour documents avec bras orientable

Art.-Nr.	Maß / dimension	EUR
A07.45.20	310 x 156 x 310	122,00

**Zubehör**  
**Accessories**  
**Accessoires**



Workline Schwenkarm mit Loch- und Schlitzwandkombination, für Haken und Kleinteilekästen. Zur Fixierung an der Tragsäule wird eine Schwenkarmhalterung benötigt.  
Swinging arm with combination of perforated panels, for hooks and small boxes. To fix on an arm support.  
*Bras orientable avec panneau à fente, pour crochets et boîtes- Montage sur un support de bras.*

Art.-Nr.	Maß / dimension	EUR
A07.40.15	600 x 500 x 45	265,00



Sichtlagerkästen, 15 Stück  
small boxes, 15 pieces  
*mini-bacs, 15 pièces*

Art.-Nr.	EUR
A07.45.26	34,00



Halteschiene für Sichtlagerkästen  
support for bins  
*Support pour bacs*

Art.-Nr.	Maß / dimension	EUR
A03.900.05	450	7,50



Ordnerhalter, zur Montage an der Tragsäule  
Support for file, fixation at the upright  
*Support classeur, à fixer au montant*

Art.-Nr.	Maß / dimension	EUR
A03.900.40	120 x 300 x 340	54,00



Taschenhalter, zur Montage an der Arbeitsplatte  
Support for bags, fixation at the top  
*Support pour sacs, à fixer au plateau*

Art.-Nr.	Maß / dimension	EUR
A03.900.41	40 x 30 x 70	15,50



Flaschenhalter, zur Montage an der Lochplatte  
Support for cans or bottles, for perforated panels  
*Support bouteilles, à fixer sur le panneau perforé*

Art.-Nr.	Maß / dimension	EUR
A03.900.43	40 x 30 x 70	20,00



Rollenhalter, zur Montage an der Lochwand und der Arbeitsplatte  
Support for rolls, fixation on perforated panel or top  
*Support rouleau, à fixer sur le panneau perforé ou au plateau*

Art.-Nr.	Maß / dimension	EUR
A03.900.42	140 x 106 x 71	21,00



Werkzeugaufnahme  
Tool holder  
*Porte-outils*

Art.-Nr.	EUR
A03.900.50	42,00



Hakensortiment  
Assortment of hooks  
*Assortiment de crochets*

Art.-Nr.	Maß / dimension	EUR
A03.83.397	31 - teilig	90,00

## Work-Office Arbeitsplatzsystem

### Work Office workstation system

### Le système de travail Work-Office



Das Arbeitsplatzsystem Work-Office zeichnet sich durch eine Vielzahl von Variationen aus. Es ist stufenlos höhenverstellbar von 670 – 1030 mm. Die im Baukastensystem ausbaubaren Stahlrohrgestelle (45x45 mm) lassen sich in Reihe, sowie über Eck verbinden. Die Tragkraft der Tische beträgt 200 kg. Platten siehe Seite 123.

The Work Office workstation system stands out due to the multitude of variations. It is continuously adjustable in height from 670-1030 mm. The steel tube frames with modular design (45 x 45 mm) can be aligned in line or connected through right angles. The load capacity of the tables is 200 kg. Worktops on page 123.

Le système de poste travail Work-Office se distingue par une multitude de variantes. Il est graduellement réglable en hauteur de 670 à 1030 mm. Les supports en tubes d'acier (45x45 mm), extensible de façon modulaire, peuvent être raccordés en longueur ou dans les angles. La capacité de charge des tables est 200 kg. Des plateaux - voir page 123.



Grundgestell 600mm tief  
Basic frame 600mm deep  
Cadre de base 600mm

Art.-Nr.	Maß / dimension	EUR
A03.8756.250P	750 x 600 x 670-1030	186,00
A03.8106.250P	1000 x 600 x 670-1030	199,00
A03.8146.250P	1500 x 600 x 670-1030	225,00
A03.8196.250P	2000 x 600 x 670-1030	239,00



Grundgestell 750mm tief  
Basic frame 750mm deep  
Cadre de base 750mm

Art.-Nr.	Maß / dimension	EUR
A03.875.250P	750 x 750 x 670-1030	191,00
A03.810.250P	1000 x 750 x 670-1030	203,00
A03.814.250P	1500 x 750 x 670-1030	229,00
A03.819.250P	2000 x 750 x 670-1030	243,00



Anbaugestell 600mm tief  
Add-on frame 600mm deep  
Cadre complémentaire 600mm

Art.-Nr.	Maß / dimension	EUR
A03.8756.1.250P	750 x 600 x 670-1030	160,00
A03.8106.1.250P	1000 x 600 x 670-1030	169,00
A03.8146.1.250P	1500 x 600 x 670-1030	196,00
A03.8196.1.250P	2000 x 600 x 670-1030	210,00



Anbaugestell 750mm tief  
Add-on frame 750mm deep  
Cadre complémentaire 750mm

Art.-Nr.	Maß / dimension	EUR
A03.875.1.250P	750 x 750 x 670-1030	191,00
A03.810.1.250P	1000 x 750 x 670-1030	202,00
A03.814.1.250P	1500 x 750 x 670-1030	229,00
A03.819.1.250P	2000 x 750 x 670-1030	243,00



## Work-Office Arbeitsplatten Work Office worktops Les plateaux Work-Office



Buche-Multiplex-Werkbankplatte, wasserfest, gedämpft nach DIN 68705  
Top beech multiplex, water resistant, according to DIN 68705  
*Plateau multiplis, étanche à l'eau, selon DIN 68705*

Maß/dimension	Plattenstärke / Thickness / Épaisseur 25mm	
	Art.-Nr.:	EUR
750 x 600	A03.675.25	55,00
1000 x 600	A03.610.25	72,50
1500 x 600	A03.5.15.25	108,00
2000 x 600	A03.5.20.25	143,00
750 x 750	A07.25.90	68,00
1000 x 750	A03.10.25	103,00
1500 x 750	A03.15.25	139,00
2000 x 750	A03.20.25	180,00



Spankernplatte melaminharz-direktbeschichtet, 4-seitig ABS-Umleimer, Trägerplatte  
Spanplatte mit Schichtstoffbelag, Oberfläche abriebfest und pflegeleicht  
Melamin-coated worktop, all edges anti-shock, easy-care surface  
*Plateau melaminé, tous les bords anti-choc, entretien facile*

Maß/dimension	Plattenstärke / Thickness / Épaisseur 28mm	
	Art.-Nr.:	EUR
750 x 600	A07.26.675	54,00
1000 x 600	A07.26.610	71,00
1500 x 600	A07.26.615	107,00
2000 x 600	A07.26.620	143,00
750 x 750	A07.26.91	66,00
1000 x 750	A07.26.10	101,00
1500 x 750	A07.26.15	142,00
2000 x 750	A07.26.20	177,00



EGB-leitfähige Arbeitsplatte -  
Geeignet für alle elektrostatik gefährdeten Bereiche, Oberfläche RAL 7035  
ESD anti-static worktop for all electronic areas RAL 7035  
*Plateau DCE anti-statique pour toutes les zones sensibles, RAL 7035*

Maß/dimension	Plattenstärke / Thickness / Épaisseur 30mm	
	Art.-Nr.:	EUR
750 x 600	A07.24.675/30	123,00
1000 x 600	A07.24.610/30	165,00
1500 x 600	A07.24.615/30	248,00
2000 x 600	A07.24.620/30	329,00
750 x 750	A07.24.91	166,00
1000 x 750	A07.24.10/30	229,00
1500 x 750	A07.24.15/30	358,00
2000 x 750	A07.24.20/30	413,00



MDF-Platte mit 2,5mm Linoleumbelag,  
beständig gegen Fette und Öle, antistatisch, 4-seitig ABS Umleimer  
Worktop as before with cover 2.5mm linoleum and anti-static  
*Plateau robuste comme ci-dessus, recouvert de 2,5mm linoléum et anti-statique*

Maß/dimension	Plattenstärke / Thickness / Épaisseur 30mm	
	Art.-Nr.:	EUR
750 x 600	AL 03.675.30	119,00
1000 x 600	AL 03.610.30	159,00
1500 x 600	AL 03.615.30	239,00
2000 x 600	AL 03.620.30	319,00
750 x 750	AL 03.75.30	149,00
1000 x 750	AL 03.10.30	199,00
1500 x 750	AL 03.15.30	300,00
2000 x 750	AL 03.20.30	319,00



MDF-Platte mit 0,7mm HPL Belag, hoher Abriebwiderstand, 4-seitig ABS Umleimer  
Worktop with 0.7mm high grade industrial linoleum surface, edges anti-shock, resist-  
ant against oil, grease and nearly unflammbare / *Plateau robuste, recouvert d'un*  
*linoléum de 0,7mm, bords anti-choc, résistant à l'huile, à la graisse et à la braise*

Maß/dimension	Plattenstärke / Thickness / Épaisseur 30mm	
	Art.-Nr.:	EUR
750 x 600	AH 03.675.30	82,00
1000 x 600	AH 03.610.30	109,00
1500 x 600	AH 03.615.30	162,00
2000 x 600	AH 03.620.30	218,00
750 x 750	AH 03.75.30	101,00
1000 x 750	AH 03.10.30	154,00
1500 x 750	AH 03.15.30	233,00
2000 x 750	AH 03.20.30	275,00

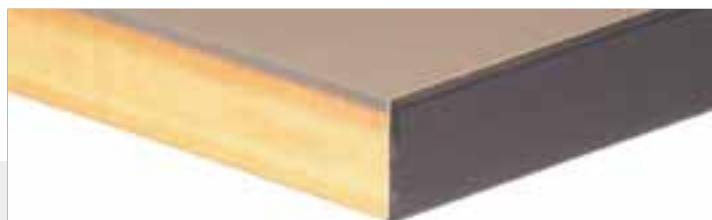

MDF-Platte mit strapazierfähigem Kunststoffbelag 2,5mm (Trovidur), 4-seitig ABS  
Umleimer, Schwer entflammbare Oberfläche beständig gegen Salzlösungen, Säuren und  
Alkalien / Worktop with 2.5mm high grade industrial linoleum surface TROVIDUR, edges  
anti-shock, nearly unflammbare and resistant against salt, acids and alkaline solutions  
*Plateau robuste, recouvert d'un linoléum de 2,5mm, les bords antichoc, difficilement*  
*inflammable et résistant aux acides et solutions alcalines*

Maß/dimension	Plattenstärke / Thickness / Épaisseur 30mm	
	Art.-Nr.:	EUR
750 x 600	AT 03.675.30	122,00
1000 x 600	AT 03.610.30	163,00
1500 x 600	AT 03.615.30	245,00
2000 x 600	AT 03.620.30	326,00
750 x 750	AT 03.75.30	152,00
1000 x 750	AT 03.10.30	194,00
1500 x 750	AT 03.15.30	294,00
2000 x 750	AT 03.20.30	409,00



## Reihenwerkbänke

### Workbenches

### Établis



**MultiWand-Aufbauten und Zubehör finden Sie ab S.145**  
**Multi-Board-components and accessories from page 145 on**  
**Veillez voir les cadres supérieurs et accessoires à partir de la page 145**



#### Reihen-Werkbänke

Fußgestell aus Vierkantrohr 50 x 50 x 2 mm  
 Das Baukastenprinzip ermöglicht eine variable Anordnung der Schubladenschränke oder der Schubladenblöcke. Gehäusenutzhöhe 700 mm, Türen und Schubladen bündig mit Gehäuse, eingelassen, durchgehende Griffe mit Beschriftungsstreifen und Klarsichtabdeckung.

#### Workbenches

Foot for workbench made from square tube 50 x 50 x 2 mm. The unit construction system allows for various possibilities for cabinets and drawer blocks. Usable housing height 700 mm, doors and drawers flush with housing, recessed, continuous grips with label holders and plastic cover.

#### Établis

Piètement en tube d'acier 50 x 50 x 2 mm  
 Ce système modulaire permet un arrangement variable des tiroirs suspendus et des blocs tiroirs. Hauteur utile du bâti 700 mm, portes et tiroirs affleurant au bâti, encastré, poignée traversante avec bandes d'inscription et revêtement transparent

Allgemeine Maße / General dimensions / Dimensions générales	
Arbeitshöhe Working height / Hauteur de travail	859 mm
Plattentiefe Top depth / Profondeur du plateau	750 mm
Schubladenhöhen Drawer heights / Hauteurs des tiroirs	50/ 75/ 100/ 125/ 150/ 175/ 200/ 300 mm
Schubladenhöhe = Fronthöhe Drawer height = Front height Hauteur des tiroirs = Hauteur frontale	- 17 mm
Schubladen B x T Drawers W x D / Tiroirs L x P	450 x 600 mm 600 x 600 mm
Wählen Sie aus unserem umfangreichen Farbsortiment. Kombinationen sind ohne Mehrpreis möglich. Bei Bestellung die gewünschte Farbe/ Farbkombination angeben / Choose from our extensive range of colours. Combinations are possible for no extra charge. State the colour/colour combination you want when ordering / Effectuez une sélection dans notre gamme exhaustive de couleur. Il est possible de combiner différents supports, sans supplément de prix. Lors de la commande, indiquez la couleur/la combinaison de couleurs de votre choix.	

Schnellinfo / Quick reference / Information rapide		
Platte Top / Plateau	Buche-Multiplex / beech multiplex / Hauteur de travail	40 mm
Schubladen Drawers Tiroirs	Höhen / height / Hauteur	6
	Einfachauszug simple extension Simple extension oui	ja yes oui
	Auszug bis / extension up to / Extension jusqu'à	88 %
	Einzel / individual / Unique	ja / yes / oui
Verschluß Lock Serrure	Traglast load capacity / Charge utile	100 kg
	Rollenführung kugelgelagert mounted with ball bearings Guidage des roulettes	ja yes oui
	Zentralverschluss central lock / Serrure	ja / yes / oui
	Hauptschlüssel master key Serrure centrale Clé maitresse	auf Anfrage on request sur demande



Schubladenführung, kugelgelagert, 88% ausziehbar, Traglast 100kg, auf Anfrage auch - 100% - 200kg, Runner mounted with ball bearings, can be pulled out 88%, Load capacity of 100kg, on request -100% - 200kg, Guide-tiroir plateau roulement à bille, extensible à 88%, capacité de charge 100kg, également disponible sur demande - 100% - 200kg

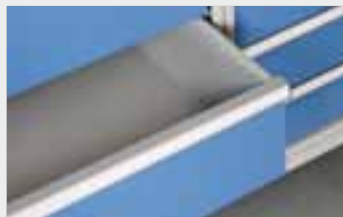

8 Schubladenhöhen, Schubladen mit Schlitzwänden zur Aufnahme von umfangreichem Zubehör - organisationsfähig / 8 drawer heights, drawers with slotted panels for holding a wide range of accessories - great for organising / 8 hauteurs de tiroir, tiroirs avec panneaux perforés pour accueil d'une grande gamme d'accessoires - possibilité d'agencement

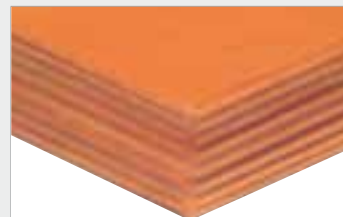

Buche-Multiplexplatte geschliffen und oberflächen-behandelt  
 Beech multiplex top ground and surface-treated  
 Hêtre multiplis poncé et avec traitement de surface



Zentralverschluss, Sicherheitszylinderschloss, Türen mit Griffschalenschloss, gleichschließend ohne Aufpreis  
 Central lock, Safety cylinder lock, doors with grip lock, identical locks for no extra charge  
 Serrure centrale, serrure à barillet de sécurité portes avec verrou à picots, à fermeture simultanée sans augmentation du prix

www.bnb-ohg.de

**Reihenwerkbänke 1500, 2000, 3000 und 4000 mm lang - 750 mm tief**  
**Workbench, modular system, 1500, 2000, 3000 and 4000 mm long, depth 750 mm**  
**Etabli modulaire, 1500, 2000, 3000 et 4000 mm, prof. 750 mm**



Reihenwerkbank, Platte multiplex 40mm, mit Fachboden  
Workbench 1500, modular system, top multiply 40mm,  
with bottom shelf/  
*Etabli modulaire 1500, plateau multiplis 40mm, avec  
etagère en bas*

Art.-Nr.	Maß / dimension	EUR
A03.15.000.2	1500 x 750 x 859	355,00



Reihenwerkbank, Platte multiplex 40mm, Füße höhenverstellbar um 200mm / Workbench, modular system, top multiply 40mm, feet adjustable 200mm / *Etabli modulaire, plateau multiplis 40mm, piètement réglable en hauteur de 200mm*

Art.-Nr.	Maß / dimension	EUR
A03.15.000.3	1500 x 750 x 859	335,00
A03.20.000.3	2000 x 750 x 859	399,00



Reihenwerkbank, Platte multiplex 40mm, 2 Hängeblöcke à 100mm Schubladen / Workbench, modular system, top multiply 40mm, 2 hanging blocks, each drawer 100mm / *Etabli modulaire, plateau multiplis 40mm, 2 blocs tiroir, 2 tiroirs de 100mm*

Art.-Nr.	Maß / dimension	EUR
A03.15.520.2	1500 x 750 x 859	701,00
A03.20.520.2	2000 x 750 x 859	765,00



Reihenwerkbank, Platte multiplex 40mm, Schubladenblock 1 Schublade 150mm, 1 Tür 500mm / Workbench, modular system, top multiply 40mm, block 1 drawer 150mm, 1 door 550mm / *Etabli modulaire, plateau multiplis 40mm, bloc 1 tiroir 150mm, 1 porte 550mm*

Art.-Nr.	Maß / dimension	EUR
A03.15.580.2	1500 x 750 x 859	696,00
A03.20.580.2	2000 x 750 x 859	760,00



Reihenwerkbank, Platte multiplex 40mm, Schubladenblock 7 Schubladen 100mm / Workbench, modular system, top multiply 40mm, block 7 drawers 100mm / *Etabli modulaire, plateau multiplis 40mm, bloc 7 tiroirs 100mm*

Art.-Nr.	Maß / dimension	EUR
A03.15.580.06	1500 x 750 x 859	1141,00
A03.20.580.06	2000 x 750 x 859	1205,00



Reihenwerkbank, Platte multiplex 40mm, Schubladenblock Schubladen 3x 100, 2x 200mm / Workbench, modular system, top multiply 40mm, drawer block 3x 100, 2x 200mm / *Etabli modulaire, plateau multiplis 40mm, bloc tiroir 3x 100, 2x 200mm*

Art.-Nr.	Maß / dimension	EUR
A03.15.580.05	1500 x 750 x 859	1001,00
A03.20.580.05	2000 x 750 x 859	1065,00

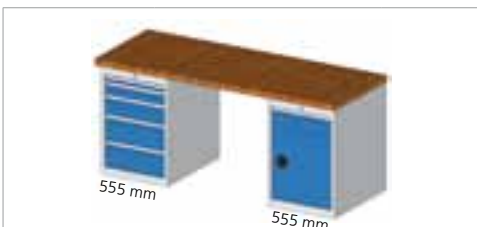

Reihenwerkbank, Platte multiplex 40mm, 2 Unterbau-Blöcke, 5 Schubladen: 50, 100, 150, 2x 200mm, 1x Schublade 150mm, Tür 550mm / Workbench, modular system, top multiply 40mm, 1 drawer block 5 drawers 50, 100, 150, 2x 200mm, 1 block drawer 150mm and door 550mm / *Etabli modulaire, plateau multiplis 40mm, bloc 5 tiroirs 50, 100, 150, 2x 200mm, bloc 1 tiroir 150mm, 1 porte 150mm*

Art.-Nr.	Maß / dimension	EUR
A03.20.580.7	2000 x 750 x 859	1379,00

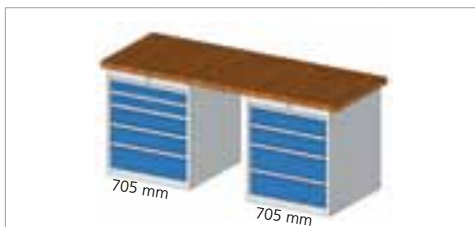

Reihenwerkbank, Platte multiplex 40mm, 2 Unterbau-Blöcke, 5 Schubladen: 2x 100, 2x 150, 1x 200mm, 4 Schubladen: 2x 150, 2x 200mm / Workbench, modular system, top multiply 40mm, 1 block 5 drawers 2x 100, 2x 150, 1x 200mm, 1 block 4 drawers 2x 150, 2x 200mm / *Etabli modulaire, plateau multiplis 40mm, bloc 5 tiroirs 2x 100, 2x 150, 1x 200mm, bloc 4 tiroirs 2x 150, 2x 200mm*

Art.-Nr.	Maß / dimension	EUR
A03.20.780.9	2000 x 750 x 859	1764,00

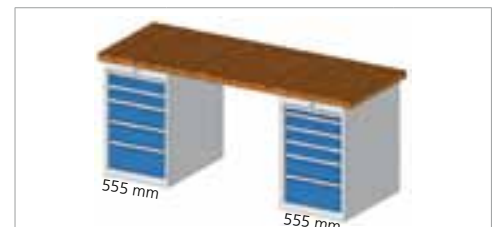

Reihenwerkbank, Platte multiplex 40mm, 2 Unterbau-Blöcke, 5 Schubladen: 2x 100, 2x 150, 1x 200mm, 6 Schubladen: 5x 100, 150, 200mm / Workbench, modular system, top multiply 40mm, 1 block 5 drawers 2x 100, 2x 150, 1x 200mm, 1 block 6 drawers 50, 3x 100, 150, 200mm / *Etabli modulaire, plateau multiplis 40mm, bloc 5 tiroirs 2x 100, 2x 150, 1x 200mm, bloc 6 tiroirs 50, 3x 100, 150, 200mm*

Art.-Nr.	Maß / dimension	EUR
A03.20.580.11	2000 x 750 x 859	1824,00

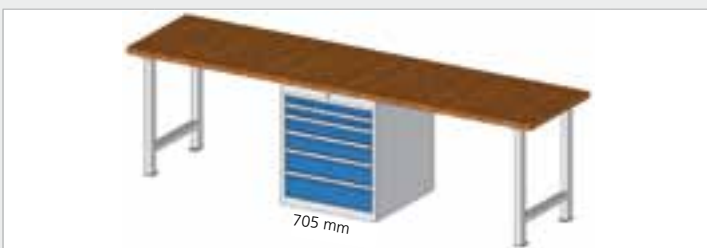

Reihenwerkbank, 2 Platten multiplex 40mm, 2 Fußgestelle, Schubladenblock 2x 75, 100, 125, 150, 175mm / Workbench, modular system, 2 tops multiply 40mm, 2 feet, drawer block 2x 75, 100, 125, 150, 175mm / *Etabli modulaire, 2 plateaux multiplis 40mm, 2 piètements, bloc tiroir 2x 75, 100, 125, 150, 175mm*

Art.-Nr.	Maß / dimension	EUR
A03.30.780.6	3000 x 750 x 859	1382,00
A03.40.780.6	4000 x 750 x 859	1510,00



Reihenwerkbank, 2 Platten multiplex 40mm, 3 Schubladenblöcke, links u. rechts je 4 Schubladen 2x 150, 2x 200mm, mittig 6 Schubladen 50, 3x 100, 150, 200mm / Workbench, modular system, 2 tops multiply 40mm, 3 drawer blocks LHS and RHS 4 drawers 2x 150, 2x 200mm, middle: bloc with 6 drawers 50, 3x 100, 150, 200mm / *Etabli modulaire, 2 plateaux multiplis 40mm, 3 blocs tiroir, à gauche et à droite bloc 4 tiroirs 2x 150, 2x 200mm, au milieu bloc 6 tiroirs 50, 3x 100, 150, 200mm*

Art.-Nr.	Maß / dimension	EUR
A03.30.57.14	3000 x 750 x 859	2606,00
A03.40.57.14	4000 x 750 x 859	2734,00

## Kastenwerkbänke 1500, 2000, 2500 mm lang - 750 mm tief

### Workbenches, 1500, 2500, 2500 mm long, depth 750 mm

### Etablis, 1500, 2000, 2500 mm, prof. 750 mm



**MultiWand-Aufbauten und Zubehör finden Sie ab S.145**  
**Multi-Board-components and accessories from page 145 on**  
**Veillez voir les cadres supérieurs et accessoires à partir de la page 145**



#### Werkbänke

Konstruktion aus Vierkantrohren 40 x 40 x 2 mm - keine Winkelstahlkonstruktion, daher stabil gegen verdrehen. Gehäusenutzhöhe 600 mm. Türen und Schubladen bündig mit Gehäuse, eingelassene, durchgehende Griffe mit Beschriftungsstreifen und Klarsichtabdeckung, Niveausausgleich - Gleiter an allen Füßen.

#### Workbenches

Constructed out of square tubes 40 x 40 x 2 mm - not an angular steel design therefore resistant to twisting. Useful housing height 600 mm. Doors and drawers flush with housing, recessed, continuous grips with label holders and plastic cover, screw jack - sliders on all feet.

#### Établis

Fabrication en tubes d'acier carrés 40 x 40 x 2 mm - pas de cornière, donc stable, résistant à la torsion. Hauteur utile du bâti 600 mm. Portes et tiroirs affleurant au bâti, encastré, poignée traversante avec bandes d'inscription et revêtement transparent, compensation de niveau - patin sur tous les pieds

Allgemeine Maße / General dimensions / Dimensions générales	
Arbeitshöhe Working height / Hauteur de travail	859 mm
Plattentiefe Top depth / Profondeur du plateau	750 mm
Schubladenhöhen Drawer heights / Hauteurs des tiroirs	50/ 75/ 100/ 125/ 150/ 175/ 200/ 300 mm
Schubladenhöhe = Fronthöhe Drawer height = Front height Hauteur des tiroirs = Hauteur frontale	- 17 mm
Schubladen B x T Drawers W x D / Tiroirs L x P	450 x 600 mm 600 x 600 mm
Wählen Sie aus unserem umfangreichen Farbsortiment. Kombinationen sind ohne Mehrpreis möglich. Bei Bestellung die gewünschte Farbe/ Farbkombination angeben / Choose from our extensive range of colours. Combinations are possible for no extra charge. State the colour/colour combination you want when ordering / Effectuez une sélection dans notre gamme exhaustive de couleur. Il est possible de combiner différents supports, sans supplément de prix. Lors de la commande, indiquez la couleur/la combinaison de couleurs de votre choix	

Schnellinfo / Quick reference / Information rapide		
Platte Top / Plateau	Buche-Multiplex / beech multiplex / Hauteur de travail	40 mm
Schubladen Drawers Tiroirs	Höhen / height / Hauteur	6
	Einfachauszug simple extension Simple extension oui	ja yes oui
	Auszug bis / extension up to / Extension jusqu'à	88 %
	Einzel / individual / Unique	ja / yes / oui
	Traglast load capacity / Charge utile	100 kg
	Rollenführung kugelgelagert mounted with ball bearings Guidage des roulettes	ja yes oui
Verschluss Lock Serrure	Zentralverschluss central lock / Serrure	ja / yes / oui
	Hauptschlüssel master key Serrure centrale Clé maitresse	auf Anfrage on request sur demande



Schubladenführung kugelgelagert, 88% ausziehbar, Traglast 100kg, auf Anfrage auch - 100% - 200kg, Runner mounted with ball bearings, can be pulled out 88%, Load capacity of 100kg, on request -100% - 200kg Guide-tiroir plateau roulement à bille, extensible à 88%, capacité de charge 100kg, également disponible sur demande - 100% - 200kg

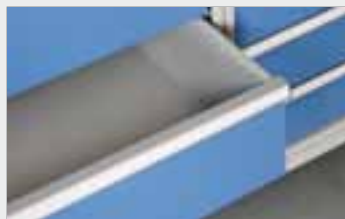

8 Schubladenhöhen mit Schlitzwänden zur Aufnahme von umfangreichem Zubehör - organisationsfähig / 8 drawer heights with slotted panels for holding a wide range of accessories - great for organising / 8 hauteurs de tiroir, tiroirs avec panneaux perforés pour accueil d'une grande gamme d'accessoires - possibilité d'agencement

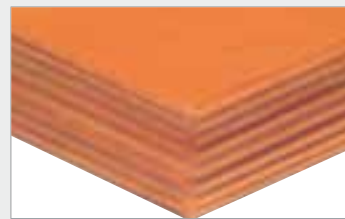

Buche- Multiplexplatte geschliffen und oberflächen-behandelt  
Beech multiplex top ground and surface-treated  
Hêtre multiplis poncé et avec traitement de surface



Zentralverschluss, Sicherheitszylinderschloss, Türen mit Griffschalenschloss, gleichschließend ohne Aufpreis  
Central lock, Safety cylinder lock, doors with grip lock, identical locks for no extra charge  
Serrure centrale, serrure à barillet de sécurité portes avec verrou à picots, à fermeture simultanée sans augmentation du prix



**Kastenwerkbänke 1500, 2000, 2500 mm lang - 750 mm tief**  
**Workbenches, 1500, 2500, 2500 mm long, depth 750 mm**  
**Etablis, 1500, 2000, 2500 mm, prof. 750 mm**



Kastenwerkbank, Platte multiplex 40mm, 1 Hängeschublade 150mm, Fachboden / Workbench, top multiply 40mm, 1 hanging block drawer 150mm, 1 shelf / *Etabli, plateau multiplis 40mm, bloc suspendu 1 tiroir 150mm, étagère en bas*

Art.-Nr.	Maß / dimension	EUR
A03.14.31	1500 x 750 x 859	519,00
A03.19.31	2000 x 750 x 859	602,00



Kastenwerkbank, Platte multiplex 40mm, 2 Hängeschubladen à 150mm, Fachboden / Workbench, top multiply 40mm, 2 hanging blocks, drawers 150mm, 1 shelf / *Etabli, plateau multiplis 40mm, 2 blocs suspendus, tiroir 150mm, étagère en bas*

Art.-Nr.	Maß / dimension	EUR
A03.14.32	1500 x 750 x 859	709,00
A03.19.32.1	2000 x 750 x 859	791,00



Kastenwerkbank, Platte multiplex 40mm, 1 Schublade 150mm, 1 Tür 450mm / Workbench, top multiply 40mm, 1 drawer 150mm, 1 door 450mm / *Etabli, plateau multiplis 40mm, 1 tiroir 150mm, 1 porte 450mm*

Art.-Nr.	Maß / dimension	EUR
A03.15.02	1500 x 750 x 859	625,00



Kastenwerkbank, Platte multiplex 40mm, Schubladen 2x 100, 2x 200mm / Workbench, top multiply 40mm, drawers 2x 100, 2x 200mm / *Etabli, plateau multiplis 40mm, tiroirs 2x 100, 2x 200mm*

Art.-Nr.	Maß / dimension	EUR
A03.15.024	1500 x 750 x 859	862,00



Kastenwerkbank, Platte multiplex 40mm, 2 Schublade 150mm, 2 Türen 450mm / Workbench, top multiply 40mm, 2 drawers 150mm, 2 doors 450mm / *Etabli, plateau multiplis 40mm, 2 tiroirs 150mm, 2 portes 450mm*

Art.-Nr.	Maß / dimension	EUR
A03.15.01	1500 x 750 x 859	786,00



Kastenwerkbank, Platte multiplex 40mm, 3 Schubladen 200mm, 1 Tür 600mm, 1 Fachboden hinter Tür / Workbench, top multiply 40mm, 3 drawers 200mm, 1 door 600mm, 1 shelf behind the door / *Etabli, plateau multiplis 40mm, 3 tiroirs 200mm, 1 porte 600mm, 1 tablette derrière la porte*

Art.-Nr.	Maß / dimension	EUR
A03.15.17	1500 x 750 x 859	890,50



Kastenwerkbank, Platte multiplex 40mm, 6 Schubladen 200mm / Workbench, top multiply 40mm, 6 drawers 200mm / *Etabli, plateau multiplis 40mm, 6 tiroirs 200mm*

Art.-Nr.	Maß / dimension	EUR
A03.15.33	1500 x 750 x 859	1106,00



Kastenwerkbank, Platte multiplex 40mm, 6 Schubladen 200mm, mittig Fachboden / Workbench, top multiply 40mm, 6 drawers 200mm, shelf in the middle / *Etabli, plateau multiplis 40mm, 6 tiroirs 200mm, étagère au milieu*

Art.-Nr.	Maß / dimension	EUR
A03.19.25	2000 x 750 x 859	1134,00



Kastenwerkbank, Platte multiplex 40mm, 2 Schubladen 150mm, 2 Türen 450mm, 2 Fachböden mittig / Workbench, top multiply 40mm, 2 drawers 150mm, 2 doors 450mm, 2 shelves in the middle / *Etabli, plateau multiplis 40mm, 2 tiroirs 150mm, 2 portes 450mm, 2 étagères au milieu*

Art.-Nr.	Maß / dimension	EUR
A03.20.01	2000 x 750 x 859	931,00



Kastenwerkbank, Platte multiplex 40mm, 1 Tür 600 mit Fachboden, Schubladenblock 3x 200mm, 2 Fachböden mittig / Workbench, top multiply 40mm, 1 door 600mm and shelf, 1 drawer block 3x 200mm, 2 shelves in the middle / *Etabli, plateau multiplis 40mm, 1 porte 600mm et tablette, bloc 6 tiroirs 3x 200mm, 2 étagères au milieu*

Art.-Nr.	Maß / dimension	EUR
A03.20.14	2000 x 750 x 859	1079,00



Kastenwerkbank, Platte multiplex 40mm, 2 Türen 600 mit Fachböden, Schubladenblock 3x 200mm / Workbench, top multiply 40mm, 2 doors 600mm and shelves, 1 drawer block 3x 200mm / *Etabli, plateau multiplis 40mm, 2 portes 600mm et tablettes, bloc 3 tiroirs 3x 200mm*

Art.-Nr.	Maß / dimension	EUR
A03.19.31	2000 x 750 x 859	1070,00



Kastenwerkbank, Platte multiplex 40mm, 2 Türen 600mm mit Fachböden, 2 Schubladenblöcke 3x 200mm / Workbench, top multiply 40mm, 2 doors 600mm and shelves, 2 drawer blocks 3x 200mm / *Etabli, plateau multiplis 40mm, 2 portes 600mm et tablettes, 2 blocs 3 tiroirs 3x 200mm*

Art.-Nr.	Maß / dimension	EUR
A03.20.3131	2500 x 750 x 859	1641,00

## Packtische - Anwendungsbeispiele

## Packing tables

## Tables pour l'emballage



- stabile Vierkant- Stahlrohrgestelle 40 x 40 mm
- Platte Buche Multiplex 25 mm
- inkl. Fachboden für Formulare und Utensilien
- Kartonmagazin an Tragsäulen höhenverstellbar
- Niveaueausgleich bei Bodenunebenheiten

- Stable tetragonal steel tube stand 40 x 40 mm
- Multiplex beech top 25 mm
- Shelf for forms and implements
- Blanks store adjustable along the support columns
- Levelling in case of floor unevenness

- supports stables en tubes carrés d'acier 40 x 40 mm
- plaque hêtre multiplex 25 mm
- y compris fond de compartiment pour formulaires et ustensiles
- magasin de cartons sur des potences, réglable en hauteur
- équilibrage du niveau en cas d'irrégularités du sol



Grundtisch (Höhe 820mm), 2 Tragsäulen, 1 gelochter Fachboden 600mm tief, 1 ungelochter Fachboden 350mm tief, 1 Haltebügel Höhe 250mm, 1 Haltebügel Höhe 450mm  
Main table (height 820mm), 2 uprights, 1 perforated ground-level shelf 600mm deep, 1 unperforated lower shelf 350mm deep, 1 mounting bracket height 250mm, 1 mounting bracket height 450mm

Table de base (hauteur 820mm), 2 montants, 1 tablette de fond perforé profondeur 600mm, 1 tablette de fond non-perforé, profondeur 350mm, 1 collier de fixation hauteur 250mm, 1 collier de fixation hauteur 450mm

Art.-Nr.	Maß / dimension	EUR
A03.PT3415	1500 x 930 x 1846	704,60
A03.PT2000-1	2000 x 930 x 1846	787,60



2 Grundtische (Höhe 820mm), 2 Tragsäulen, 1 gelochter Fachboden 600mm tief, 1 ungelochter Fachboden 350mm tief, 1 Haltebügel Höhe 250mm, 1 Haltebügel Höhe 450mm  
2 main tables (height 820mm), 2 uprights, 1 perforated ground-level shelf 600mm deep, 1 unperforated lower shelf 350mm deep, 1 mounting bracket height 250mm, 1 mounting bracket height 450mm

2 Tables de base (hauteur 820mm), 2 montants, 1 tablette de fond perforé profondeur 600mm, 1 tablette de fond non-perforé, profondeur 350mm, 1 collier de fixation hauteur 250mm, 1 collier de fixation hauteur 450mm

Art.-Nr.	Maß / dimension	EUR
A03.PT3418	1500 x 1500 x 1846	1029,00
A03.PT2000-2	2000 x 1500 x 1846	1115,00



Beistellwagen - Zentralverriegelung über Zylinderschloß, Vollauszug 100%, Belastung 50kg, 4 Lenkrollen Ø 80mm, 2 mit Feststeller

Central locking with cylinder lock, Full extension 100%, loading capacity 50kg, 4 castor wheels Ø 80mm with locking device

Verrouillage central via serrure à cylindre, extension complète 100%, charge 50kg, 4 roues pivotantes Ø 80mm, dont 2 avec blocage directionnel

Art.-Nr.	Maß / dimension	EUR
A46.301M80	530 x 500 x 744	574,00



Haltebügel  
Mounting bracket  
Collier de fixation

Art.-Nr.	Maß / dimension	EUR
A03.PT2954	574 x 250 x Ø8	12,70
A03.PT2955	574 x 450 x Ø8	14,90



Packstation 1 mit Grundausstattung, bestehend aus:  
Packtisch B x T x H 2000x930x820mm, mit Niveaueausgleich, Ablage für Formulare und Utensilien, Kartonmagazin, an Tragsäulen höhenverstellbar, Tragsäulenhöhe 1026mm  
Basic packing station: table 2000x930x820mm, feet with screw jack, shelf for forms and stickers, carton magazine adjustable at the frames, height of the frames 1026mm

Table d'emballage: table 2000x930x820mm, pieds munis de verins de réglage, tablette pour formulaires etc., stockage des cartons sur tablette réglable, hauteur de cadre 1026mm



Packstation 2 mit Grundausstattung, bestehend aus:  
2 Packtische B x T x H 2000x1500x820mm, mit Niveaueausgleich, Ablage für Formulare und Utensilien, Kartonmagazin, an Tragsäulen höhenverstellbar, Tragsäulenhöhe 1026mm  
Basic packing station: 2 tables 2000x930x820mm, feet with screw jack, shelf for forms and stickers, carton magazine adjustable at the frames, height of the frames 1026mm

Table d'emballage: 2 tables 2000x930x820mm, pieds munis de verins de réglage, tablette pour formulaires etc., stockage des cartons sur tablette réglable, hauteur de cadre 1026mm



Packstation 3 mit Grundausstattung, bestehend aus:  
2 Packtische B x T x H 2000x1500x820mm, mit Niveaueausgleich, Mittelkonsole, Ablage für Formulare und Utensilien, Kartonmagazin, an Tragsäulen höhenverstellbar, Tragsäulenhöhe 1026mm  
Double packing station: 2 tables 2000x1500x820mm, feet with screw jack, mid-part, shelf for forms and stickers, carton magazine adjustable at the frames, height of the frames 1026mm

2 Tables d'emballage: 2 tables 2000x1500x 820mm, pieds munis de verins de réglage, console centrale, tablette pour formulaires etc., stockage des cartons sur tablette réglable, hauteur de cadre 1026mm



**Packtische**  
**Packing tables**  
**Tables pour l'emballage**



Grundtisch PT2000-1  
mit Arbeitsplatte Buche Multiplex 25mm  
Table PT2000-1 beech multiplex 25mm  
Table PT2000-1 avec plateau hêtre multiplis 25mm

Art.-Nr.	Maß / dimension	EUR
A03.PT3425-RAL7035	2000 x 930 x 820	439,00



Grundtisch PT2000-2  
mit Arbeitsplatte Buche Multiplex 25mm  
Table PT2000-2 beech multiplex 25mm  
Table PT2000-2 avec plateau hêtre multiplis 25mm

Art.-Nr.	Maß / dimension	EUR
A03.PT3426-RAL7035	2000 x 750 x 820	383,00



Grundtisch PT2000-3  
mit Arbeitsplatte Buche Multiplex 25mm  
Table PT2000-3 beech multiplex 25mm  
Table PT2000-3 avec plateau hêtre multiplis 25mm

Art.-Nr.	Maß / dimension	EUR
A03.PT3427-RAL7035	2000 x 600 x 820	346,00



Arbeitsplatte mittig, Buche multiplex  
Top beech multiplex  
Plateau hêtre multiplis

Art.-Nr.	Maß / dimension	EUR
A03.20/03.25	2000 x 300 x 25	90,00



Tischverbindung mit Befestigungsteilen,  
ohne Platte, mittig  
Connection for two tables with fixation  
Connection des tables avec fixation

Art.-Nr.	Maß / dimension	EUR
A03.PT2941-RAL7035	1980 x 300 x 25	101,00



Tragsäule mit Befestigungsteilen,  
komplett links / komplett rechts  
Frame left / right with fixation  
Cadre à gauche / droite avec fixations

Art.-Nr.	Maß / dimension	EUR
A03.PT2943-RAL7035	60 x 30 x 1026	48,50
A03.PT2944-RAL7035	60 x 30 x 1026	48,50



Fachboden ungelocht, komplett  
Adjustable shelf  
Tablette réglable

Art.-Nr.	Maß / dimension	EUR
A03.PT2945-RAL7035	1914 x 350 x 30	80,00



Fachboden gelocht, komplett  
Perforated shelf  
Tablette perforée

Art.-Nr.	Maß / dimension	EUR
A03.PT2946-RAL7035	1914 x 600 x 30	143,00

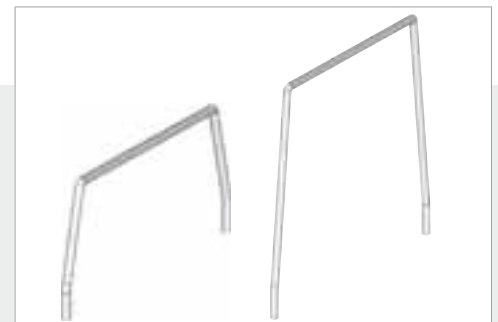

Haltebügel für gelochte FB  
Divider for perforated shelf  
Séparateur pour tablette perforée

Art.-Nr.	Maß / dimension	EUR
A03.PT2955-RAL7035	574 x 450 x Ø 8	14,90
A03.PT2954-RAL7035	574 x 250 x Ø 8	12,70

## Packtische - Schneidständer

### Packing tables - cutting stands

### Tables pour emballage - Coupeur vertical



Schneidständer für Pappe, Luftpolsterfolien, Schaumfolie, etc.  
Leicht auswechselbare Messerkassette, Rundmesser für Papier, Wellpappe, etc., Klingmesser für Folien, Weich- und Luftpolsterfolien.

Cutting stands for cardboard, bubble wrap, foam film, etc.  
Blade cassette is easy to change, round blade for paper, corrugated cardboard, etc., Knife for films, soft and bubble wrap.

Coupeur vertical pour le papier, papier bulle, film mousse, etc. Cassette lame facilement échangeable, lame ronde pour papier, papier ondulé, etc., Couteau à grande lame, pour les films, films souples et papier-bulle.



Abrollbock fahrbar, max. Gewicht pro Rolle 200kg, max. Rollen-Ø 500mm  
Roll dispenser stand, mobile, max weight each roll 200kg, max roll diameter Ø 500mm  
*Chevalet dérouleur, mobile, poids max. du chacun rouleau 200kg, Ø max. du rouleau 500mm*

Art.-Nr.:	Maß / dimension	EUR
A07. 23107	Schnittbreite / Cut width / Largeur de coupe 750 / 1000 x 600 x 400	386,00
A07. 23110	Schnittbreite / Cut width / Largeur de coupe 1000 / 1250 x 600 x 400	409,00
A07. 23112	Schnittbreite / Cut width / Largeur de coupe 1250 / 1500 x 600 x 400	433,00



Doppel-Schneidständer waagrecht, Austrittshöhe stufenlos einstellbar, max. Rollen-Ø je 800mm, max ges. 130kg  
Horizontal double cutting stands, outlet height can be continuously adjusted, max. castor Ø 800mm each, max. total 130kg / Double coupeur horizontal, hauteur de sortie réglable en continu, Ø max. du rouleau, respectivement 800mm, poids total max. 130kg

Art.-Nr.:	Maß / dimension	EUR
A07. 26407	Schnittbreite / Cut width / Largeur de coupe 750 / 1120 x 920 x 1665	879,00
A07. 26410	Schnittbreite / Cut width / Largeur de coupe 1000 / 1370 x 920 x 1665	912,00
A07. 26412	Schnittbreite / Cut width / Largeur de coupe 1250 / 1620 x 920 x 1665	947,00
A07. 26416	Schnittbreite / Cut width / Largeur de coupe 1600 / 1970 x 920 x 1665	1077,00
A07. 26418	Schnittbreite / Cut width / Largeur de coupe 1800 / 2170 x 920 x 1665	1214,00



Anbau Schneidevorrichtung, Austrittshöhe: 890mm, max. Rollen-Ø 750mm, max 200kg  
Attachment of cutting fixture, outlet height: 890mm, max. castor Ø 750mm, max. 200kg  
*Ensemble de découpe, hauteur de sortie : 890mm, Ø max. des rouleaux 750mm, max. 200kg*

Art.-Nr.:	Maß / dimension	EUR
A07. 55107	Schnittbreite / Cut width / Largeur de coupe 750 / 1020 x 250 x 1280	654,00
A07. 55110	Schnittbreite / Cut width / Largeur de coupe 1000 / 1270 x 250 x 1280	669,00
A07. 55112	Schnittbreite / Cut width / Largeur de coupe 1250 / 1520 x 250 x 1280	693,00



Schneidständer waagrecht, Austrittshöhe stufenlos einstellbar, max. Rollen-Ø 800mm, max. 100kg  
Horizontal cutting stands, outlet height can be continuously adjusted, max. castor Ø 800mm, max. 100kg  
*Coupeur horizontal, hauteur de sortie réglable en continu, Ø max. des rouleaux 800mm, max. 100kg*

Art.-Nr.:	Maß / dimension	EUR
A07. 26207N	Schnittbreite / Cut width / Largeur de coupe 750 / 1120 x 920 x 1165	455,00
A07. 26210N	Schnittbreite / Cut width / Largeur de coupe 1000 / 1370 x 920 x 1165	483,00
A07. 26212N	Schnittbreite / Cut width / Largeur de coupe 1250 / 1620 x 920 x 1165	510,00
A07. 26216N	Schnittbreite / Cut width / Largeur de coupe 1600 / 1970 x 920 x 1165	561,00
A07. 26218N	Schnittbreite / Cut width / Largeur de coupe 1800 / 2170 x 920 x 1165	624,00



Tisch-Schneidegerät, Zustrittshöhe: 890/1215mm, max. Rollen-Ø 500mm, max. 200kg  
Vertical cutting stands, outlet height: 890/1215mm, max. castor Ø 500mm, max. 200kg  
*Coupeur vertical, hauteur de sortie : 890/1215mm, Ø max. des rouleaux 500mm, max. 200kg*

Art.-Nr.:	Maß / dimension	EUR
A07. 25607	Schnittbreite / Cut width / Largeur de coupe 750 / 1000 x 360 x 350	714,00
A07. 25610	Schnittbreite / Cut width / Largeur de coupe 1000 / 1250 x 360 x 350	745,00
A07. 25612	Schnittbreite / Cut width / Largeur de coupe 1250 / 1500 x 360 x 350	769,00
A07. 25716	Schnittbreite / Cut width / Largeur de coupe 1600 / 1850 x 360 x 350	799,00



Schneidständer senkrecht, Max. Rollen-Ø 700mm, max. 200kg  
Vertical cutting stands, max. castor Ø 700mm, max. 200kg  
*Coupeur vertical, Ø max. des rouleaux 700mm, max. 200kg*

Art.-Nr.:	Maß / dimension	EUR
A07. 35110	Schnittbreite / Cut width / Largeur de coupe 1000 / 700 x 780 x 1300	592,00
A07. 35112	Schnittbreite / Cut width / Largeur de coupe 1250 / 700 x 780 x 1550	621,00
A07. 35116	Schnittbreite / Cut width / Largeur de coupe 1600 / 700 x 780 x 1900	646,00
A07. 35118	Schnittbreite / Cut width / Largeur de coupe 1800 / 700 x 780 x 2100	799,00
A07. 35120	Schnittbreite / Cut width / Largeur de coupe 2000 / 700 x 780 x 2300	821,00

**Zubehör**  
**Accessories**  
**Accessoires**

**Seite**  
**Page**  
**Page**

**Energie**  
Energy  
Energie



132

**Beleuchtung**  
Lighting  
Lumière



138

**Universal Zubehör**  
General Accessories  
Accessoires générales



140

**Hakensortiment**  
Kits of hooks  
Assortiment des crochets



142

**Zubehör MultiWand**  
Accessories for multi-board  
Accessoires pour les cadres supérieurs



145

**Zubehör Stativ**  
Accessories for tripod  
Accessoires pour le trépied



150

# Energiekanal

## Energy duct

### Barre d'alimentation en énergie



Der Aufbau erfolgt komplett nach Kundenwunsch, die einzelnen Komponenten können individuell aufgeschraubt werden. Der Energiekanal ist in drei verschiedenen Längen lieferbar. Durch spezielle Halterungen entstehen Befestigungsmöglichkeiten an dem Aufbaugestell der Multi-Wand, an den Tragsäulen oder am Obergestell des Workraster-Grundmoduls und ebenso direkt auf der Arbeitsplatte.

This is arranged as requested by the customer; the individual components can be screwed on individually. The energy duct is available in three different lengths. Special brackets provide scope for attachment to the basic support of the multi-board, uprights or overhead frame of the Workraster basic module and directly on the worktop.

La structure est entièrement à la discrétion du client, les composants pouvant être vissés de manière individuelle. La barre d'alimentation en énergie est livrable en trois longueurs. Des fixations spéciales permettent la fixation sur le cadre de montage supérieur, sur les montants ou sur le cadre supérieur du module de base du Workraster, ainsi que directement sur le plateau de travail.

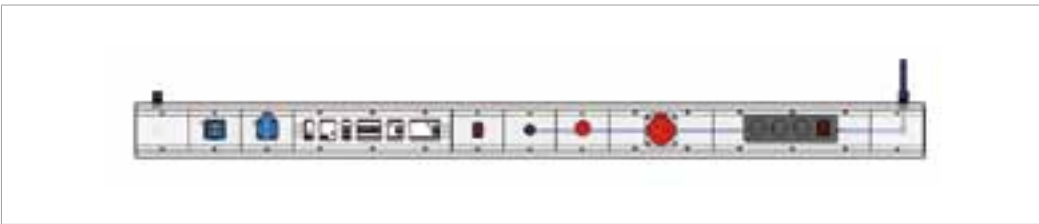

**blau: Druckluft - gelb: Strom**  
**blue: compressed air - yellow: electricity**  
**bleu : air comprimé - jaune : Courant**

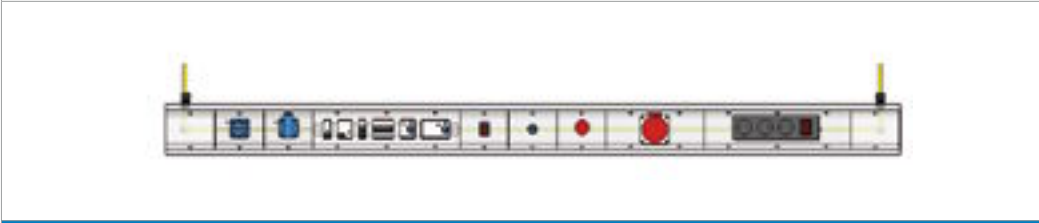

Energiekanal, direkte Versorgung mit Strom & Druckluft, jede Komponente wird separat geerdet. Versorgung der Einzelelemente erfolgt bei dem Energiekanal über M20-Kabelverschraubungen.

Energy duct, direct supply with electricity & compressed air, each component is earthed separately. The individual elements are supplied by the energy duct via M20 cable screw connections.

Barre d'alimentation en énergie, alimentation directe en courant et air comprimé, la mise à la terre de chacun des composants est individuelle. L'alimentation de chacun des composants se fait, pour la barre d'alimentation en énergie, par des branchements M20.



Energiekanal komplett bestückt, nicht verdrahtet, Halter S. 134, Energiekanal komplett bestückt mit 3 Steckdosen + 1 Ein/Aus-Schalter

Energy duct fully fitted, no wired, bracket p. 134, energy duct fully fitted with 3 sockets + 1 On/Off switch

Barre d'alimentation en énergie complètement équipée et pas câblée, support p. 134, barre d'alimentation en énergie équipée avec 3 prises + 1 interrupteur marche/arrêt

Art.-Nr.	Maß / dimension	EUR
A07.861.10.10	875 x 60 x 130	151,80
A07.861.15.10	1375 x 60 x 130	180,10
A07.861.20.10	1875 x 60 x 130	202,90

Bei den hier angebotenen Energieleisten wird von einer bauseitigen Absicherung ausgegangen

Fusing provided by the customer is assumed for the electrical passages of the channels. Les bornes électriques proposées ne dépassent pas la protection côté œuvre.

**Energiekanal**  
**Energy duct**  
**Barre d'alimentation en énergie**



Energiekanal komplett bestückt, nicht verdrahtet, Halter S. 134, Energiekanal komplett bestückt mit 3 Steckdosen + 1 Ein/Aus-Schalter und 2 Druckluftanschlüssen  
Energy duct fully fitted, no wired, bracket p. 134, Energy duct fully fitted with 3 sockets + 1 On/Off switch and 2 compressed air connections  
Barre d'alimentation en énergie complètement équipée et pas câblée, support p. 134, Barre d'alimentation en énergie équipée avec 3 prises + 1 interrupteur marche/arrêt et 2 raccords en air comprimé

Art.-Nr.	Maß / dimension	EUR
A07.861.10.11	875 x 60 x 130	219,40
A07.861.15.11	1375 x 60 x 130	257,20
A07.861.20.11	1875 x 60 x 130	280,00



Energiekanal komplett bestückt, nicht verdrahtet, Halter S. 134, Energiekanal komplett bestückt mit 3 Steckdosen + 1 Ein/Aus-Schalter, 1 CEE-Steckdose und 2 Druckluftanschlüssen  
Energy duct fully fitted, no wired, bracket p. 134, Energy duct fully fitted with 3 sockets + 1 On/Off switch, 1 CEE socket and 2 compressed air connections  
Barre d'alimentation en énergie complètement équipée et pas câblée, support p. 134, Barre d'alimentation en énergie équipée avec 3 prises + 1 interrupteur marche/arrêt, 1 prise CEE et 2 raccords en air comprimé

Art.-Nr.	Maß / dimension	EUR
A07.861.10.12	875 x 60 x 130	257,20
A07.861.15.12	1375 x 60 x 130	295,00
A07.861.20.12	1875 x 60 x 130	319,80



Energiekanal komplett bestückt, nicht verdrahtet, Halter S. 134, Energiekanal komplett bestückt mit 2 Schukosteckdosen, 1 CEE-Steckdose, 1 Druckluftanschluss und Not-Aus-Schalter  
Energy duct fitted, no wired, bracket p. 134, Energy duct complete with 2 sockets with protective contacts, 1 CEE socket, 1 compressed air connection and emergency stop switch  
Barre d'alimentation en énergie complètement équipée et pas câblée, support p. 134, Barre d'alimentation en énergie équipée avec 2 prises électriques avec fiche à contact de protection, 1 prise CEE, 1 raccord en air comprimé + 1 interrupteur d'arrêt d'urgence

Art.-Nr.	Maß / dimension	EUR
A07.861.10.13	875 x 60 x 130	265,00
A07.861.15.13	1375 x 60 x 130	291,80
A07.861.20.13	1875 x 60 x 130	314,60



Energiekanal, Universal einsetzbar, Bestückung nach Kundenwunsch, Befestigungsmöglichkeiten an der Multi-Wand und am Workraster  
Energy duct, can be used universally, equipped as requested by the customer, attachment options on the multi-board and on the Workraster  
Barre d'alimentation en énergie, mise en place universelle, équipement selon les désirs du clients, possibilités de fixation sur le cadre supérieur et sur le Workraster

Art.-Nr.	Maß / dimension	EUR
A07.861.801	875 x 130 x 60	64,00
A07.861.1301	1375 x 130 x 60	77,00
A07.861.1801	1875 x 130 x 60	86,00



Kabelkanal, U-Kanal für die Befestigung zwischen den Tragsäulen zur Kabelverlegung  
Cable duct, U-duct for securing between the uprights for cable routing  
Goulotte, Goulotte en U pour fixation entre les montants, pour la disposition des câbles

Art.-Nr.	Maß / dimension	EUR
A07.861.802	875 x 130 x 60	26,00
A07.861.1302	1375 x 130 x 60	34,00
A07.861.1802	1875 x 130 x 60	39,00

Bei den hier angebotenen Energieleisten wird von einer bauseitigen Absicherung ausgegangen  
Fusing provided by the customer is assumed to be provided for the electrical passages of the duct

Les bornes électriques proposées ne dépassent pas une protection côté œuvre.



# Energiekanal - Zubehör

## Energy duct - Accessories

### Barre d'alimentation en énergie - Accessoires



Energiekanalhalterung für Arbeitsplatte (paarweise)  
Haltewinkel zur direkten Montage auf der Arbeitsplatte  
Energy duct bracket for worktop (in pairs) Bracket for direct mounting on worktop  
Support pour barre d'alimentation en énergie pour le plateau de travail (paires) Cornière pour montage direct sur le plateau de travail

Art.-Nr.	Maß / dimension	EUR
A03.861.01	60 x 52 x 110	12,10



Energiekanalhalterung für Grundmodul (paarweise)  
Halterung rechts und links für die Befestigung zwischen den Tragsäulen  
Energy duct bracket for basic module (in pairs) Bracket on right and left for attachment between the uprights  
Support pour barre d'alimentation en énergie pour Module de base (paires) Support gauche et droit pour fixation entre les montants

Art.-Nr.	Maß / dimension	EUR
A07.861.01-1	33 x 38 x 117	11,20



Energiekanalhalterung für Obergestell (paarweise)  
Halterung für die Befestigung oben an den Tragsäulen, Montage ebenso zwischen den Obergestellen möglich  
Energy duct bracket for overhead frame (in pairs) Bracket for attachment at top of uprights, mounting between the overhead frames is also possible  
Support pour barre d'alimentation en énergie pour Cadre supérieur (paires) Dispositif de fixation en haut sur les montants, montage également possible entre les cadres supérieurs

Art.-Nr.	Maß / dimension	EUR
A07.861.02	36 x 80 x 35	20,30



Energiekanalhalterung für Tragsäule (paarweise)  
Halterung rechts und links für die Befestigung vor den Tragsäulen / Montage zwischen den Tragsäulen möglich  
Energy duct bracket for uprights (in pairs) Bracket on right and left for attachment in front of the uprights / Support pour barre d'alimentation en énergie pour Montants (paires) Support gauche et droit pour fixation avant les montants

Maß / dimension: 33,5 x 45 x 117

Art.-Nr.	Ausführung	EUR
A07.861.03	1000/1500	13,50
A07.861.03-1	2000	14,90

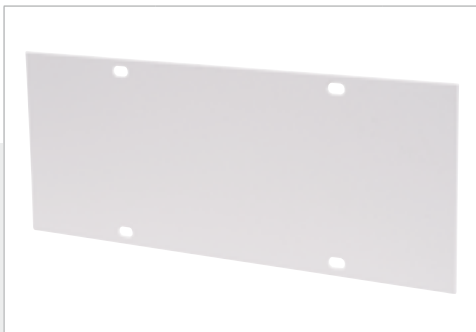

Abdeckung blank für den Energiekanal, t=1,25mm  
Cover blank, for the energy duct, t=1.25mm  
Plaque de revêtement neutre pour la barre d'alimentation en énergie, t=1,25mm

Art.-Nr.	Maß / dimension	EUR
A07.861.04	125 x 125	6,20
A07.861.05	250 x 125	6,90
A07.861.06	375 x 125	7,60



Abdeckung und Druckluft Abdeckblech inkl. Druckluftanschluss, für den Energiekanal, t=1,25mm, Länge=125mm  
Cover plate incl. compressed air connection, for energy duct, t=1.25mm, length = 125mm  
Plaque de revêtement y compris raccord en air comprimé, pour la barre d'alimentation en énergie, t=1,25mm, Longueur = 125mm

Art.-Nr.	Maß / dimension	EUR
A07.861.07	1/4"	40,00
A07.861.08	1/2"	40,00



Abdeckung und Kippschalter An/Aus Abdeckblech inkl. Standard - Kippschalter, t=1,25mm  
Cover and On/Off rocker switch Cover plate incl. standard rocker switch, t=1.25mm  
Plaque de revêtement et commutateurs Marche/Arrêt Plaque de revêtement y compris interrupteur standard t=1,25mm

Art.-Nr.	Maß / dimension	EUR
A07.861.10	125 x 125	19,00

**Energiekanal - Zubehör**  
**Energy duct - Accessories**  
**Barre d'alimentation en énergie - Accessoires**



Abdeckung und Not-Aus Abdeckblech inkl. Not-Aus-Schalter, t=1,25mm  
Cover plate incl. emergency stop switch, t=1.25mm  
Plaque de revêtement y compris bouton d'arrêt d'urgence t=1,25mm

Art.-Nr.	Maß / dimension	EUR
A07.861.09	125 x 125	59,00



Abdeckung und Schuko Abdeckblech inkl. Schukosteckdose, t=1,25mm, mit Deckel  
Cover plate incl. socket with protective contact, t=1.25mm, with cover  
Plaque de revêtement y compris prises électriques avec fiche à contact de protection, t=1,25mm, avec couvercle

Art.-Nr.	Maß / dimension	EUR
A07.861.11	125 x 125	29,00



Abdeckblech inkl. 4er Steckdosenleiste & 3er Leiste mit Kippschalter, t=1,25mm, Länge =375mm / Cover plate incl. 4-way socket strip & 3-way strip with rocker switch, t=1.25mm, length =375mm / Plaque de revêtement y compris multiprise 4 prises et 3ème multiprise avec commutateur t=1,25mm, Longueur = 375mm

Art.-Nr.	Ausführung	EUR
A07.861.14	2er	43,00
A07.861.15	3er + Schalter	77,00
A07.861.16	4er	63,00



Abdeckung und CEE Abdeckblech inkl. CEE-Steckdose 16A, t=1,25mm  
Cover plate incl. CEE socket 16A, t=1.25mm  
Plaque de revêtement y compris prise CEE 16A, t=1,25mm

Art.-Nr.	Maß / dimension	EUR
A07.861.12	250 x 125	44,00



Abdeckung und Netzwerkdose Abdeckblech inkl. RJ45-Dose, t=1,25mm  
Cover plate and circuit socket RJ45  
Plaque et prise reseau d'ordinateurs RJ45

Art.-Nr.	Maß / dimension	EUR
A07.861.19	125 x 125	59,00

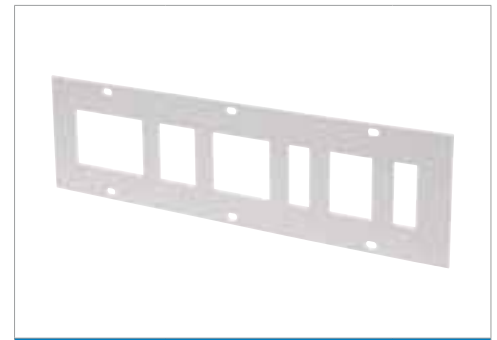

Abdeckung für Sicherungen Abdeckblech für Sicherungen, kpl. mit Hutschiene, t=1,25mm  
Cover plate for various fuses, cpl. with top hat rail, t=1.25mm  
Plaque de recouvrement pour divers fusibles couplé avec un profilé chapeau, t=1,25mm

Art.-Nr.	Maß / dimension	EUR
A07.861.13	375 x 125	20,00



Installationsschutz 20A, 230V, für Schukosteckdosen  
Installation protection 20A, 230V, for sockets with protective contacts  
Protection de l'installation 20A, 230V, pour prise électrique avec fiche à contact de protection

Art.-Nr.	EUR
A03.74.16	62,00



Installationsschutz 20A, 400V, für CEE-Steckdosen  
Installation protection 20 A, 400V, for CEE sockets  
Protection de l'installation 20A, 400V, pour prises CEE

Art.-Nr.	EUR
A03.74.17	62,00



Sicherungsautomat B, 1-polig 16A, 230V, für Schukosteckdosen  
Automatic circuit breaker B, 1-pin 16A, 230V, for sockets with protective contacts  
Interrupteur automatique B, unipolaire 16A 230V. Pour prise électrique avec fiche à contact de protection

Art.-Nr.	EUR
A03.74.18	64,00



Sicherungsautomat C, 3-polig 16A, 440V Für CEE-Steckdosen  
Automatic circuit breaker C, 3-pin 16A, 440V For CEE sockets  
Interrupteur automatique C, à 3 pôles 16A, 440V0V Pour prises CEE

Art.-Nr.	EUR
A03.74.19	64,00



FI-Schutzschalter 25A, 230V Für Schukosteckdosen  
Security switch 25A, 230V For sockets with protective contacts  
Interrupteur d'urgence 25A, 230V Pour prise électrique avec fiche à contact de protection

Art.-Nr.	EUR
A03.74.20	90,00



FI-Schutzschalter 25A, 400V Für CEE-Steckdosen  
Security switch 25A, 400V For CEE sockets  
Interrupteur d'urgence 25A, 400V. Pour prises CEE

Art.-Nr.	EUR
A03.74.21	97,00

**Gesicherter ESD (EGB) Arbeitsplatz**  
**ESD workstation (electrostatic sensitive devices)**  
**Poste de travail DCE (dissipation charges électrostatiques)**



Erdungsbox, Kabel 2m  
 Earthing box, cable 2m  
 Mise à la terre, câble 2m

Art.-Nr.	EUR
A07.24.01	32,00



Handgelenkarmband  
 Wristband  
 Bracelet

Art.-Nr.	EUR
A07.24.02	17,40



Spiralkabel  
 Flex cable  
 Câble flexible

Art.-Nr.	EUR
A07.24.04	25,00



Erdungsbaustein  
 Earthing socket  
 Prise de terre

Art.-Nr.	EUR
A07.24.05	38,00



Erdungsleitung, Kabel 2m  
 Earthing cable 2m  
 Câble de terre, câble 2m

Art.-Nr.	EUR
A07.24.07	18,40



Tischbelag  
 ESD table mat  
 DCE plaque de table

Art.-Nr.	EUR
A07.24.03	96,00

Energie

**Energiekanal - Druckluftversorgung**  
**Electrical passage - compressed air supply**  
**Rampe électrique - Approvisionnement d'air comprimé**



Druckluftregelventil 1/4"  
Pressure reducing valve DM 1/4C  
Réduction de pression DM 1/4C

Art.-Nr.	EUR
A03.74.01	64,00



Filterregulerverteiler 1/4"  
Distributor input/output 1/4C  
Distributeur in/out 1/4C

Art.-Nr.	EUR
A03.74.02	92,00

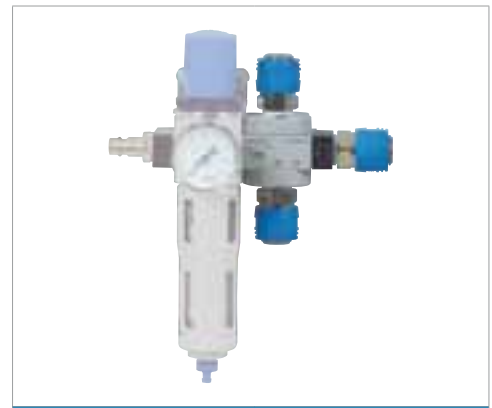

Kupplungsdose 1/4"  
Distributor 1/4C  
Distributeur 1/4C

Art.-Nr.	EUR
A03.74.03	68,00



Kupplung 1/4"  
Distributor 1/4C  
Distributeur 1/4C

Art.-Nr.	EUR
A03.74.04	56,00

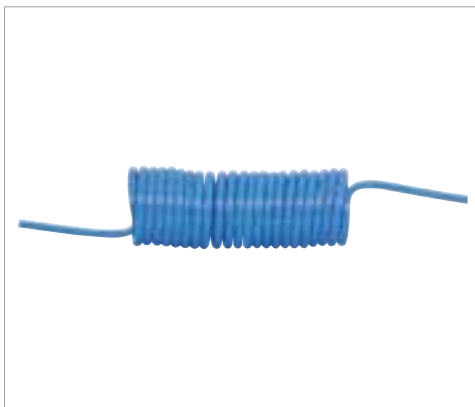

Spiralschlauch 2,5m, Ø 0,8mm  
Spiral hose  
Tyau spirale

Art.-Nr.	EUR
A03.74.05	30,00



Druckluftschlauch Ø 10mm  
Air hose  
Tyau d'air

Art.-Nr.	EUR
A03.74.06	3,40



Kupplungsdose 1/4", Ø 8mm  
Clutch 1/4C  
Embrayage 1/4C

Art.-Nr.	EUR
A03.74.07	12,10



Kupplungsstecker 1/4", Ø 8mm  
Coupling plug 1/4C  
Embout 1/4C

Art.-Nr.	EUR
A03.74.09	4,00



T-Steckverbindung 1/4", Ø 10mm  
T-connection 1/4C  
Connection en T 1/4C

Art.-Nr.	EUR
A03.74.11	8,20



Y-Steckverbindung 1/4", Ø 10mm  
Y-connection 1/4C  
Connection en Y 1/4C

Art.-Nr.	EUR
A03.74.12	8,50



# Beleuchtung Lighting Éclairage

## Das richtige Licht

Arbeit und Sehen sind in den meisten Berufen untrennbar verbunden. Dem Licht am Arbeitsplatz ist deshalb besondere Beachtung zu schenken. Schlechte Sehbedingungen können unseren gesamten Organismus beeinträchtigen. Unwohlsein, Kopfschmerzen, gereizte Augen und andere Krankheitsbilder nehmen spürbar zu. Besonders brisant ist dies am Arbeitsplatz. Ausschlaggebend sind die Anforderungen, die unmittelbar am Einsatzort zu bewältigen sind. Das Spektrum dieser Anforderungen ist so vielfältig, dass es keine allgemein gültige, einzig richtige Arbeitsplatzbeleuchtung geben kann. Vielmehr bieten die individuellen Merkmale des jeweiligen Arbeitsprozesses die Parameter für optimales Licht.

## Correct lighting

Working and seeing are inseparable for most occupations. Lighting in the workplace should therefore be carefully considered. Bad lighting conditions can affect our entire body. Indisposition, headaches, aching eyes and other ailments increase noticeably. This is particularly important in the workplace. The kind of demands which have to be met on location are crucial.

The range of these demands is so great that there is no single correct lighting for the workplace. The unique characteristics of each individual task set the parameters for optimum lighting.

## La bonne lumière

Dans la plupart des métiers la vue et l'éclairage sont intimement liés. C'est pourquoi l'éclairage du poste de travail revêt une importance particulière. De mauvaises conditions visuelles peuvent altérer l'ensemble de notre organisme. Indispositions, maux de têtes, yeux irrités et autres éléments pathogènes se développent de manière sensible. Ceci est tout particulièrement important sur le lieu de travail. Ce qui importe surtout sont les défis devant y être relevés, ce de façon immédiate.

Le spectre de ces exigences est tellement ample qu'il ne peut exister un éclairage général du poste de travail, qui soit le seul adapté. Ce sont plutôt les caractéristiques individuelles du processus respectif de travail qui déterminent ce qu'est l'éclairage optimal.



Arbeitsplatzleuchte 1500, Mit Wippschalter, 2,9m Anschlusskabel und Schuko-stecker, 230V; 50Hz - Waldmann  
Workstation lamp 1500, With rocker switch, connecting lead with shockproof plug (2.9m long), 230V; 50Hz - Waldmann  
*Éclairage du lieu de travail 1 500, Avec interrupteur à bascule, câble de raccord 2,9m et prises électriques avec fiche à contact de protection, 230V; 50Hz - Waldmann*

Art.-Nr.	Maß / dimension	EUR
A03.960.20	900 x 135 x 60 / 2x 36W, 1100Lux	195,00
A03.960.21	1280 x 90 x 105 / 2x 36W, 1100Lux	249,00



Arbeitsplatzleuchte, Mit Wippschalter, 3m Anschlusskabel und Schuko-stecker, EVG, 230-240V; 50/60Hz, verspiegeltes Parabolra-ster - Waldmann  
Workstation lamp, With rocker switch, connecting lead with shockproof plug (3m long), electronic lamp ballast, 230-240V; 50/60Hz, anti-reflection parabolic louvers - Waldmann  
*Éclairage du lieu de travail, Avec interrupteur à bascule, câble de raccord 3m et prises électriques avec fiche à contact de protection, résistance fixe électronique, 230-240V; 50/60Hz, grille parabolique métallisée - Waldmann*

Art.-Nr.	Maß / dimension	EUR
A03.960.01	909 x 90 x 105 / 2x 36W, 840Lux	530,00
A03.960.05	1120 x 90 x 105 / 2x 40W, 1160Lux	539,00



Arbeitsplatzleuchte, EVG, Wippschalter, 3m Anschlusskabel und Schuko-stecker, IP20 und schwenkbarem Parabol-Spiegelrohr-Reflektor  
Workstation lamp, Electronic lamp ballast, rocker switch, connecting lead with shockproof plug (3m long), IP20 and swivel-mounted anti-reflection parabolic mirror reflector  
*Résistance fixe électronique, interrupteur à bascule, câble de raccord 3m et prises électriques avec fiche à contact de protection, IP20 et réflecteur parabolique à tube réfléchissant pivotable*

Art.-Nr.	Maß / dimension	EUR
A03.960.30	900 x 60 x 126 / 1x 39W	309,00
A03.960.31	1200 x 60 x 126 / 1x 54W	330,00



Universalleuchte mit Schalter u. Klemmfuß, 1,5m Anschlusskabel und Schuko-stecker, 230V; flex. Hals, 1x 11W, 700 Lux, 50Hz, IP20  
Universal lamp with switch and clip, connecting lead (1.5m long) with shockproof plug, 230V; flex. swan neck, 1x 11W, 700 Lux, 50Hz, IP20  
*Lampe universelle avec interrupteur et piètement à pince, câble de raccord de 1,5m et prise électrique avec fiche à orientable, Grossis-sement avec loupe 3 dioptries - Waldmann, 1x 11 W, 700Lux, 50Hz, IP20*

Art.-Nr.	EUR
A03.960.16	252,00



Lupenleuchte, mit Schalter und Klemmfuß, 3m Anschlusskabel und Eurostecker, 230V; 50Hz, IP20, schwenkbare, verzerrungs-freie Vergrößerung mit 3 dpt Lupe - Waldmann  
Magnifier lighting with switch and clip, connecting lead (3m long) and European plug, 230V; 50Hz, IP20, swivel-mounted distortion-free magnifier with 3 dioptre lens - Waldmann  
*Lampe loupe avec interrupteur et piètement à pince, câble de raccord de 3m et prise européenne, 230V; 50 Hz, IP20, orientable, Grossis-sement avec loupe 3 dioptries - Waldmann, 1x 11W, 800Lux*

Art.-Nr.	EUR
A03.960.15	224,00



Geräteschiene, dient zur Aufnahme des Laufwagens, der Beleuchtung oder eines Balancers  
Rails are screwed at the bottom and are used to hold the trolley, lighting or a balancer  
*Le rail est vissé par le dessous et sert à accueillir le trolley, l'éclairage ou un équilibre*

Art.-Nr.	Maß / dimension	EUR
A03.910.03	1000	36,50
A03.915.03	1500	47,50



# Beleuchtung Lighting Éclairage



## Unsere LED-Leuchten bieten Ihnen:

- Eine kompakte Bauform
- Einfache Nach- und Umrüstung durch rein magnetische Leuchten
- Schutz-Kleinspannung: 24 Volt
- Benötigt nur 20% der Watt-Leistung im Vergleich zu Halogenleuchten
- Insektenabweisend: weder Infrarot, noch UV-Anteile im Lichtspektrum. Somit werden Insekten nicht angezogen
- Ein angenehmes, sofort verfügbares Licht: Keine langsame Intensivierung. Die Helligkeit steht nach dem Einschalten sofort zur Verfügung!
- Lebensdauer von 20 Jahren bei täglich 8 Stunden Betriebszeit
- Keine Wartung
- Kein Ersatzleuchtmittel
- Reduzierte Wärmeabgabe

## Our LED lightings offer:

- compact construction
- Easy change - magnetic lightings
- safety-low voltage 24 volt
- Only 20 % of the flow comparing with halogen lamps
- Do not energize insects
- A prompt and very comfortable light
- Economic life-time of 20 years by 8 hours a day
- No maintenance
- No wastage of the lamps
- Reduced heat emission

## Notre éclairage LED vous offre:

- construction compacte
- Echange facile - lampe avec des aimants
- Basse tension 24 volt
- Seulement 20 % du courant en comparaison avec une lampe halogène
- N'attire pas des insectes
- Lumière prompte et très confortable
- 20 ans de lumière à 8 heures par jour
- Pas d'entretien
- Pas de remplacement de l'agent lumineux
- Remise de chaleur réduite



Aluprofilunterbauleuchte  
36W, inkl. Tischnetzteil, Schalter, steckbar  
LED lamp aluminium, 36 W including power supply pack, plug  
*Led lampe aluminium 36 W, avec bloc d'alimentation, coupleur*

Art.-Nr.	EUR
A03.960.54	669,00



LED-Leuchte  
im Alurahmen 950x130mm, 52W, inkl. Tischnetzteil  
LED lamp, aluminium frame 950x130mm, 52 W, incl. power supply pack  
*LED lampe, cadre en aluminium 930 x 150mm, 52 W, avec bloc d'alimentation*

Art.-Nr.	EUR
A03.960.53	579,00



LED-Leuchte 100x100mm,  
runde Ecken, 3,2W, inkl. Steckernetzteil,  
fertig verdrahtet  
LED lamp, 100x100mm, round corners, 3,2W, with power supply pack and plug  
*LED lampe 100x100mm arrondi, 3,2W, avec coupleur d'alimentation*

Art.-Nr.	EUR
A03.960.50	129,00



LED-Leuchte 500x85mm, runde Ecken, 18W, inkl. Tischnetzteil, steckbar  
LED lamp 500x85mm, round corners, 19W, with power supply pack  
*LED lampe 500x85mm, arrondi, 18 W, avec bloc d'alimentation*

Art.-Nr.	EUR
A03.960.51	429,00



LED-Leuchte 950x85mm,  
runde Ecken, 36W, inkl. Tischnetzteil, steckbar  
LED lamp 950 x 85mm, round corners, 36 W, with power supply pack  
*LED lampe 950 x 85mm, arrondi, 36 W, avec bloc d'alimentation*

Art.-Nr.	EUR
A03.960.52	559,00

## Universalzubehör Accessories Accessoires



Drehteller ohne Arretierung mit Riffelgummi  
Rotary plate, no stop, with fluted rubber mat  
*Plateau revolver, pas de stop, avec caoutchouc cannelé*

Art.-Nr.	Maß / dimension	EUR
A07.60.33	Ø 380	269,00
A07.60.34	Ø 500	359,00



Drehteller mit Arretierung je 45° mit Riffelgummiauflage  
Rotary plate with stop at 45°, with fluted rubber mat  
*Plateau revolver, stop à 45°, avec caoutchouc cannelé*

Art.-Nr.	Maß / dimension	EUR
A07.60.31	Ø 380	399,00
A07.60.32	Ø 500	482,00



Ablage 3. Ebene, multiplex 25mm  
Shelf on top, multiply 25mm  
*Tablette en haut, multiplis 25mm*

Art.-Nr.	Maß / dimension	EUR
A07.25.33	1000 x 260 x 300	119,00
A07.25.35	1500 x 260 x 300	137,00



PC-Halter H zur Befestigung unter der Platte, Breite einstellbar / Support PC "H" to fix under the worktop, width adjustable / Support "H" pour fixer en dessous du plateau, largeur réglable

Art.-Nr.	Maß / dimension	EUR
A07.89.06	250 x 550 x 500	45,50



Fußstütze, individuell in Höhe und Neigung verstellbar  
Individual footrest, adjustable in height and inclination  
*Répose-pied individuel, réglable en hauteur, inclinable*

Art.-Nr.	Maß / dimension	EUR
A07.00.30	470 x 410 x 430	134,00

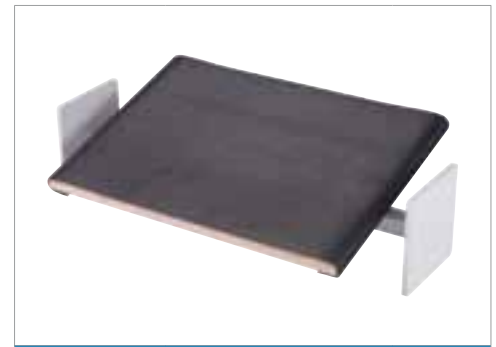

Fußstütze, freistehend, in der Höhe verstellbar  
Individual footrest, height adjustable  
*Répose-pied individuel, réglable en hauteur*

Art.-Nr.	Maß / dimension	EUR
A07.89.09	600 x 300	71,00



Federzug mit Schlauch, max. 8 bar, 30L/min., beiseitig 1/4", Auszug 1400mm  
Balancer with tube, max. 8bar, 30l/min., access 1/4A, length 1400mm  
*Dispositif avec tuyau, max.8p.a., 2x1/4A, long.1400mm*

Art.-Nr.	Maß / dimension	EUR
A03.900.60	0,4 - 0,8 kg	242,00
A03.900.61	0,8 - 1,5 kg	248,00
A03.900.62	1,2 - 2,5 kg	254,00



Federzugblancer, Auszug 1600mm  
Balancer, length 1600mm  
*Dispositif, long. 1600mm*

Art.-Nr.	Maß / dimension	EUR
A03.900.44	0,4 - 1,0 kg	82,00
A03.900.45	1,0 - 2,0 kg	89,00
A03.900.46	2,0 - 3,0 kg	96,00



Armauflage zur Befestigung an der Werkbankplatte, Bezug Kunstleder / Arm support, to fix at the worktop, cover synthetic leather / Support pour les bras, à fixer au bord du plateau, cuir artificiel

Art.-Nr.	Maß / dimension	EUR
A07.89.12	700 x 160 x 30	91,00
A07.89.11	1200 x 160 x 30	102,00

Universalzubehör



Taschenhalter  
Bag support  
Support pour sac

Art.-Nr.	Maß / dimension	EUR
A03.900.41	40 x 30 x 70	15,50



Sichtlagerkästen aus Polypropylen (Deckel auf Anfrage)  
Bins, polypropylene (covers on demand)  
Bacs en polypropylène (couverture sur demande)

Art.-Nr.	Maß / dimension	EUR
A03.900.001	Gr.1 - 100 x 95 / 65 x 50 mm	0,80
A03.900.002	Gr.2 - 100 x 170 / 140 x 80 mm	0,95
A03.900.003	Gr.3 - 145 x 230 / 195 x 125 mm	2,60
A03.900.004	Gr.4 - 200 x 350 / 300 x 145 mm	4,70
A03.900.005	Gr.5 - 200 x 350 / 300 x 200 mm	8,70



Magnete, VE 10 St.  
Magnets, 10 pcs.  
Aimants, 10 pcs.

Art.-Nr.	Maß / dimension	EUR
A03.900.07	25 x 25	16,20



Kleinteile-Magazin mit herausfallsicheren Schubladen  
Small parts tray with drawer stop  
Bac pour petites pièces, tiroirs assurés

Art.-Nr.	Schubladen / drawers / tiroirs	EUR
A07.89.30	12 à 80 mm	28,00
A07.89.31	7, 4x 80, 2x 167, 1x 339 mm	27,50
A07.89.32	6 à 167 mm	27,00



Behälterleiste mit Kippschubladen  
Support with tilting bins  
Support avec bacs à basculer

Art.-Nr.	Schublade	Maß / dimension	EUR
A07.89.33	3	601 x 198 x 238	47,00
A07.89.34	4	601 x 172 x 206	38,50
A07.89.35	5	601 x 136 x 163	27,50
A07.89.36	6	601 x 94 x 113	19,00



Unterhängeschrank T500, 3x Schubladen, BLH: 100 mm;  
Träger werden zwingend benötigt  
Hanging drawer block T500, 3 drawers 100mm,  
( supports absolutely necessary)  
Armoires suspendue 3 tiroirs de 100mm  
(support absolument necessaire)

Art.-Nr.	Maß / dimension	EUR
A38.300	381 x 500 x 362,5	327,00
A53.300	531 x 500 x 362,5	357,00



Unterhängeschrank T500, Leergehäuse; Träger werden zwingend benötigt  
Housing T500 empty (supports absolutely necessary)  
Bâti T500 vide (support absolument necessaire)

Art.-Nr.	Maß / dimension	EUR
A01.033	381 x 500 x 362,5	195,00
A01.034	381 x 500 x 462,5	209,00
A01.053	531 x 500 x 362,5	210,00
A01.054	531 x 500 x 462,5	225,00



Unterhängeschrank T736, 3x Schubladen, BLH: 1x 50, 1x 100, 1x 150 mm; Träger werden zwingend benötigt  
Drawer block T736 3 drawers 50, 100, 150 mm  
(supports absolutely necessary)  
Armoire suspendue T736 3 tiroirs 50, 100, 150mm  
(support absolument necessaire)

Art.-Nr.	Maß / dimension	EUR
A530.111	555 x 736 x 362,5	489,00



Unterhängeschrank T736, Leergehäuse; Träger werden zwingend benötigt  
Housing T736 empty (supports absolutely necessary)  
Bâti T736 vide (support absolument necessaire)

Art.-Nr.	Maß / dimension	EUR
A01.0520	555 x 736 x 212,5	201,00
A01.0530	555 x 736 x 362,5	226,00
A01.0540	555 x 736 x 462,5	243,00

# Hakensortiment für Lochplattensysteme

## Assortment of hooks for perforated panels

### Assortiment de crochets pour les panneaux perforés



Werkzeughalter einfach, schräg / Simple tool holder / Crochet simple

Art.-Nr.:	Maß / dimension	EUR
A03.83.301	50	1,55
A03.83.302	100	1,60
A03.83.303	150	1,65
A03.83.304	200	1,80



Werkzeughalter einfach, senkrecht / Simple tool holder / Crochet simple

Art.-Nr.:	Maß / dimension	EUR
A03.83.311	3	1,50
A03.83.312	75	1,55
A03.83.313	125	1,70



Werkzeughalter einfach, gerade / Simple tool holder / Crochet simple

Art.-Nr.:	Maß / dimension	EUR
A03.83.314	25	1,40
A03.83.315	50	1,45
A03.83.316	100	1,55
A03.83.317	150	1,70



Werkzeugklemme einfach / Simple spring clip / Support à tournevis simple

Art.-Nr.:	Maß / dimension	EUR
A03.83.331	Ø 6	2,20
A03.83.332	Ø 10	2,25
A03.83.333	Ø 13	2,30
A03.83.334	Ø 16	2,70
A03.83.335	Ø 19	2,75



Grundplatte für individuelle Lösungen / Basic hook / Crochet de base

Art.-Nr.:	Ausführung	EUR
A03.83.391	klein	1,30
A03.83.392	groß	1,50



Magnethalter / hook with magnet / Support à crochets avec aimant

Art.-Nr.:	Maß / dimension	EUR
A03.83.318	Ø 40	13,10



Werkzeughalter doppelt, schräg / Double tool holder / Crochet double

Art.-Nr.:	Maß / dimension	EUR
A03.83.321	35	2,70
A03.83.322	50	2,90
A03.83.323	75	3,00
A03.83.324	150	3,20



Zangenhalter / Plier hook / Support à pince

Art.-Nr.:	Maß / dimension	EUR
A03.83.351	35 x 35	3,70
A03.83.352	55 x 35	3,75
A03.83.353	75 x 35	3,80



Rundhalter / Tool loops / Support à outil

Art.-Nr.:	Maß / dimension	EUR
A03.83.355	25 x 65	4,50



Maschinenhalter / Power tool loops / Support à machines

Art.-Nr.:	Maß / dimension	EUR
A03.83.357	Ø 40	6,30
A03.83.358	Ø 60	7,00
A03.83.359	Ø 80	7,60



Werkzeugklemme einfach / Simple spring clip / Support à tournevis simple

Art.-Nr.:	Maß / dimension	EUR
A03.83.305	Ø 25	3,90
A03.83.306	Ø 28	4,10
A03.83.307	Ø 32	4,20



Werkzeugklemme doppelt / Double spring clip / Support à tournevis double

Art.-Nr.:	Maß / dimension	EUR
A03.83.341	Ø 6	4,50
A03.83.342	Ø 10	4,80
A03.83.343	Ø 13	5,20
A03.83.344	Ø 16	5,50
A03.83.345	Ø 19	5,60



Werkzeughalter 3-fach / Triple-hook / Crochet triple

Art.-Nr.:	Maß / dimension	EUR
A03.83.363	150	5,20



Werkzeughalter 6-fach / 6 hooks / 6 crochets

Art.-Nr.:	Maß / dimension	EUR
A03.83.19	140 x 240	14,20



Sägenhalter (paarweise) / Saw storage unit (pair) / Crochet à scie (paire)

Art.-Nr.:	Ausführung	EUR
A03.83.381	für 4 Teile / for 4 pieces / pour 4 pièces	6,80



Rohrhalter / Pipe bracket / Support à tube

Art.-Nr.:	Maß / dimension	EUR
A03.83.383	Ø 60	7,00
A03.83.384	Ø 100	7,40

Hakensortiment

## Hakensortiment für Lochplattensysteme Assortment of hooks for perforated panels Assortiment de crochets pour les panneaux perforés



Schraubenschlüsselhalter senkrecht /  
Spanner Unit / *Râtelier pour clés plates*

Art.-Nr.:	Maß / dimension	EUR
A03.83.372	220 x 145 x 75	14,50



Schraubenschlüsselhalter waagrecht /  
Spanner Unit / *Râtelier pour clés plates*

Art.-Nr.:	Maß/dimension	EUR
A03.83.371	130 x 150	11,50



Schraubendreherhalter /  
Screwdriver unit / *Multi-support-tournevis*

Art.-Nr.:	Ausführung	EUR
A03.83.374	für 6 Teile / for 6 pieces / pour 6 pièces	11,80
A03.83.375	für 12 Teile / for 12 pieces / pour 12 pièces	14,80



Bohrerhalter / Hook for drills /  
*Support à forets*

Art.-Nr.:	Ausführung	EUR
A03.83.378	für 14 Teile / for 14 pieces / pour 14 pièces	11,40
A03.83.379	für 28 Teile / for 28 pieces / pour 28 pièces	18,60



Bohrerhalter / Hook for drills /  
*Support à forets*

Art.-Nr.:	Maß / dimension	EUR
A03.83.377	200 x 70 - Ø0-11	11,20



Nusshalter / Hook for socket  
adapters / *Support aux clés à douille*

Art.-Nr.:	Maß / dimension	EUR
A03.83.380	390 x 30 12 Löcher	18,10



Werkzeughalter / Tool holder /  
*Crochet*

Art.-Nr.:	Maß / dimension	EUR
A03.83.387	395 x 85	17,30

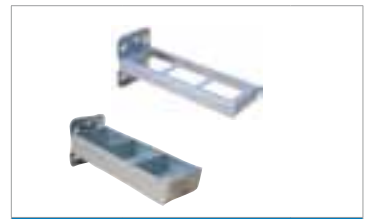

Kombinationshalter / Combination hook /  
*Crochet combinaison*

Art.-Nr.:	Maß / dimension	EUR
A03.83.368	55 x 150	25,50



Dosenhalter 1-fach / Hook for can /  
*Crochet pour bombes*

Art.-Nr.:	Maß / dimension	EUR
A03.83.369	Ø 70	10,10



Dosenhalter 3-fach / Hook for can /  
*Crochet pour bombes*

Art.-Nr.:	Maß / dimension	EUR
A03.83.370	Ø 70 x 300	19,50



Ablageplatte / Shelf / *Étagère*

Art.-Nr.:	Maß / dimension	EUR
A03.83.386	350 x 125	13,70



Schlauch- und Kabelhalter /  
Hook for hoses / *Crochet pour tuyaux*

Art.-Nr.:	Maß / dimension	EUR
A03.83.394	220 x 180	14,90



Rollenhalter / Support for rolls / *Support  
pour rouleaux*

Art.-Nr.:	Maß / dimension	EUR
A03.83.350	355 x 100 x 120	14,50



Dokumentenhalter geneigt / Support for  
documents / *Support pour documents*

Art.-Nr.:	Maß / dimension	EUR
A03.83.398	220 x 310	14,30



Dokumentenhalter gerade / Support for  
documents / *Support pour documents*

Art.-Nr.:	Maß / dimension	EUR
A03.83.399	220 x 310	14,30



Schiene für Sichtlagerkästen /  
Rail for bins / *Rail pour bacs*

Art.-Nr.:	Maß / dimension	EUR
A03.900.06	300	6,10
A03.900.05	450	7,50



## Hakensortiment für Lochplattensysteme Assortment of hooks for perforated panels Assortiment de crochets pour les panneaux perforés



Werkzeugaufnahmebox mit Holzplatte /  
Box for small tool with wooden top /  
Bac pour petites pièces avec plateau en bois

Art.-Nr.	Maß / dimension	EUR
A03.83.346	120 x 55 x 155	23,90



Werkzeugaufnahme zum Selbstbohren /  
Support to drill out /  
Support à percer

Art.-Nr.	Maß / dimension	EUR
A03.83.347	120 x 45	19,50
A03.83.348	390 x 45	33,60



Werkzeugaufnahme /  
Tool holder /  
Porte-outils

Art.-Nr.	EUR
A03.900.50	42,00



Hakensortiment /  
Assortment of hooks /  
Assortiment de crochets

Art.-Nr.	Ausführung	EUR
A03.83.397	31 - teilig	90,00



Flaschenhalter zur Montage an der  
Lochplatte  
Support for cans/bottles, to fix in the  
perforated panel  
Support bouteille, à fixer dans le panneau  
perforé

Art.-Nr.	Maß / dimension	EUR
A03.900.43	40 x 30 x 70	20,00



Rollenhalter  
Support for rolls  
Support rouleau

Art.-Nr.	Maß / dimension	EUR
A03.900.42	140 x 106 x 71	21,00



Ordnerhalter für Tragsäule  
Support for folder, (in the upright)  
Support classeur pour le montant

Art.-Nr.	Maß / dimension	EUR
A03.900.40	120 x 300 x 340	54,00



Ordnerhalter, Zum Einhängen in der  
Lochwand  
Support for folders (to fix in perforated  
panel)  
Support pour classeurs (à fixer dans le  
panneau perforé)

Art.-Nr.	Maß / dimension	EUR
A03.900.025	464 x 300 x 356	39,50



Flachbildschirmhalterung für Lochwand  
Support for flat screen to fix in the  
perforated panel / Support pour écran plat à  
fixer dans le panneau perforé

Art.-Nr.	Maß / dimension	EUR
A07.45.21	160 x 30 x 210	30,00



Monitorhalterung schwenkbar, Zur Befestigung auf der Flachbildschirmhalterung  
Turnable support for screen  
(to fix onto the flat screen support)  
Support orientable pour écran  
(à fixer sur le support à écran)

Art.-Nr.	Maß / dimension	EUR
A07.45.24	125 x 75 x 125	39,00

# Multi Wand

# Multi-Board

# Cadre supérieur



Multi Wand-Aufbau  
für Plattenstärken bis 30 mm

Multi-board for tops until 30 mm

Cadre supérieur pour plateaux jusqu'à 30 mm

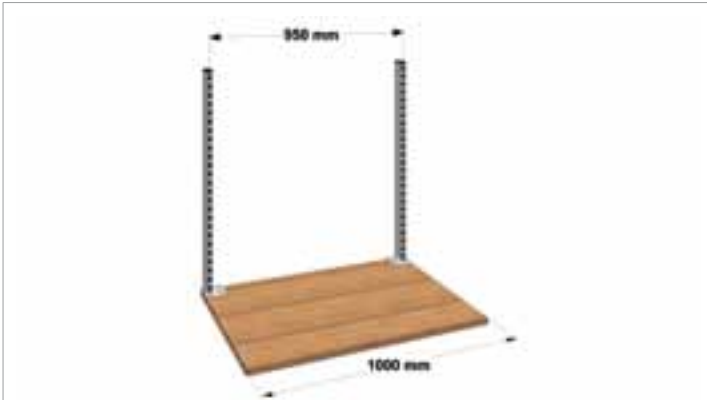

Tischbreite / width of the table / <i>Largeur de la table</i>	1000 mm
Breite des Aufbaus Mitte-Mitte / Width of board / <i>Largeur du cadre</i>	950 mm
Tragsäulen links / Upright LHS / <i>Montant à gauche</i>	1x
Tragsäulen rechts / Upright RHS / <i>Montant à droite</i>	1x

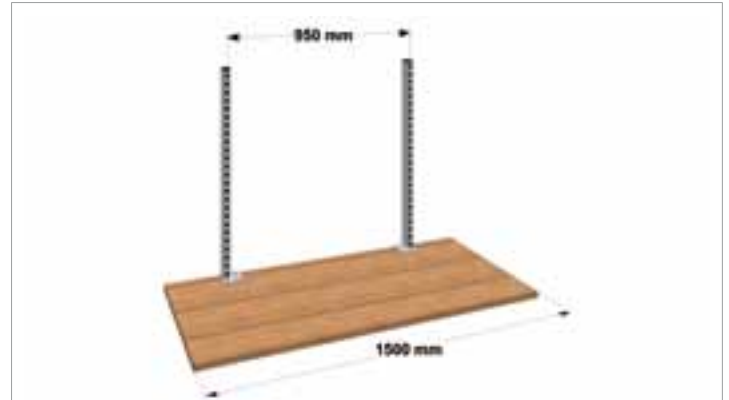

Tischbreite / width of the table / <i>Largeur de la table</i>	1500 mm
Breite des Aufbaus Mitte-Mitte / Width of board / <i>Largeur du cadre</i>	950 mm
Tragsäulen links / Upright LHS / <i>Montant à gauche</i>	1x
Tragsäulen rechts / Upright RHS / <i>Montant à droite</i>	1x



Tischbreite / width of the table / <i>Largeur de la table</i>	1500 mm
Breite des Aufbaus Mitte-Mitte / Width of board / <i>Largeur du cadre</i>	1450 mm
Tragsäulen links / Upright LHS / <i>Montant à gauche</i>	1x
Tragsäulen rechts / Upright RHS / <i>Montant à droite</i>	1x

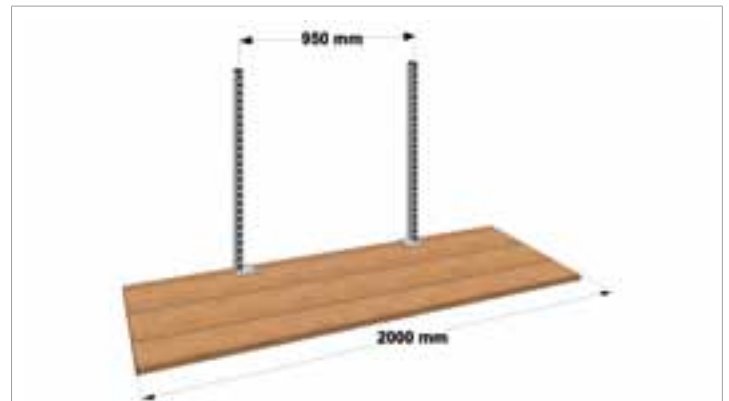

Tischbreite / width of the table / <i>Largeur de la table</i>	2000 mm
Breite des Aufbaus Mitte-Mitte / Width of board / <i>Largeur du cadre</i>	950 mm
Tragsäulen links / Upright LHS / <i>Montant à gauche</i>	1x
Tragsäulen rechts / Upright RHS / <i>Montant à droite</i>	1x

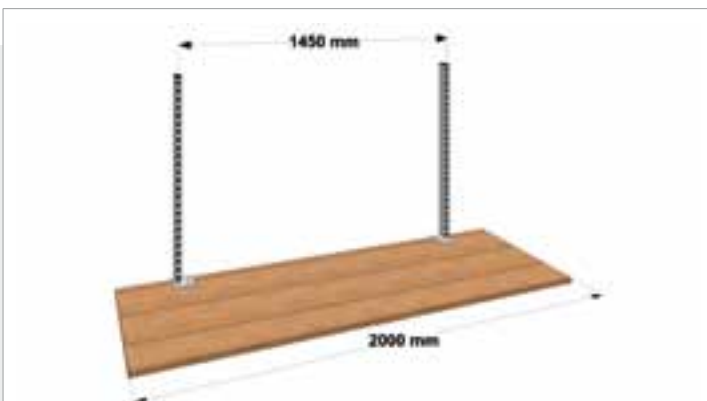

Tischbreite / width of the table / <i>Largeur de la table</i>	2000 mm
Breite des Aufbaus Mitte-Mitte / Width of board / <i>Largeur du cadre</i>	1450 mm
Tragsäulen links / Upright LHS / <i>Montant à gauche</i>	1x
Tragsäulen rechts / Upright RHS / <i>Montant à droite</i>	1x

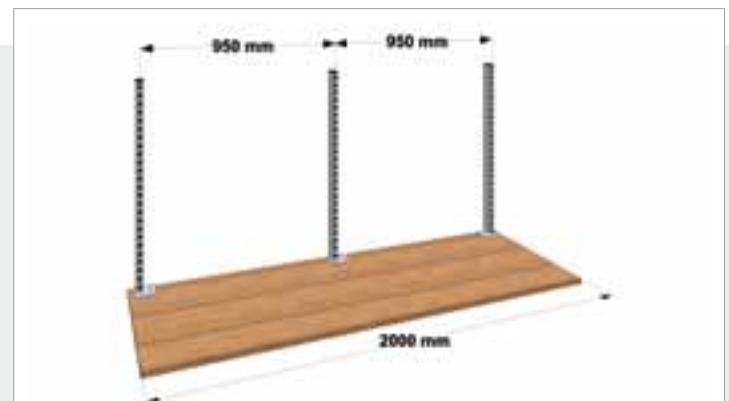

Tischbreite / width of the table / <i>Largeur de la table</i>	2000 mm
Breite des Aufbaus Mitte-Mitte / Width of board / <i>Largeur du cadre</i>	2x 950 mm
Tragsäulen links / Upright LHS / <i>Montant à gauche</i>	2x
Tragsäulen rechts / Upright RHS / <i>Montant à droite</i>	1x

# Multi Wand

# Multi-Board

# Cadre supérieur



Multi Wand-Aufbau  
für Plattenstärken ab 40 mm

Multi-board for worktop of 40 mm and more

Cadre supérieur pour plateaux à partir de 40 mm



Tischbreite / width of the table / <i>Largeur de la table</i>	1000 mm
Breite des Aufbaus Mitte-Mitte / Width of board / <i>Largeur du cadre</i>	950 mm
Tragsäulen links / Upright LHS / <i>Montant à gauche</i>	1x
Tragsäulen rechts / Upright RHS / <i>Montant à droite</i>	1x

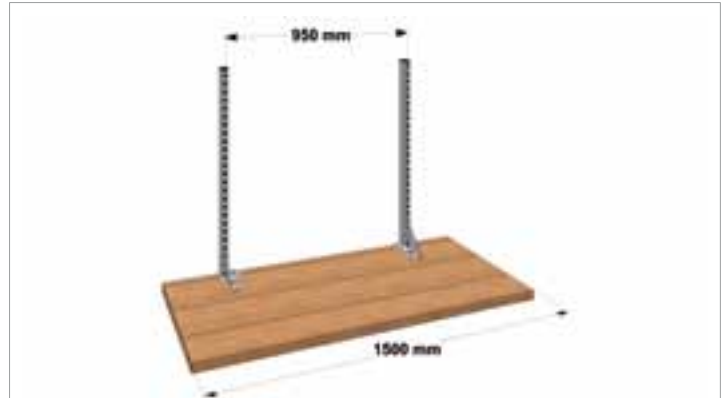

Tischbreite / width of the table / <i>Largeur de la table</i>	1500 mm
Breite des Aufbaus Mitte-Mitte / Width of board / <i>Largeur du cadre</i>	950 mm
Tragsäulen links / Upright LHS / <i>Montant à gauche</i>	1x
Tragsäulen rechts / Upright RHS / <i>Montant à droite</i>	1x



Tischbreite / width of the table / <i>Largeur de la table</i>	1500 mm
Breite des Aufbaus Mitte-Mitte / Width of board / <i>Largeur du cadre</i>	1450 mm
Tragsäulen links / Upright LHS / <i>Montant à gauche</i>	1x
Tragsäulen rechts / Upright RHS / <i>Montant à droite</i>	1x

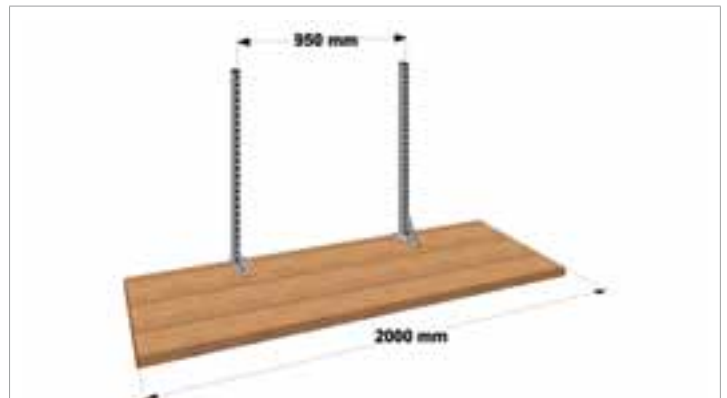

Tischbreite / width of the table / <i>Largeur de la table</i>	2000 mm
Breite des Aufbaus Mitte-Mitte / Width of board / <i>Largeur du cadre</i>	950 mm
Tragsäulen links / Upright LHS / <i>Montant à gauche</i>	1x
Tragsäulen rechts / Upright RHS / <i>Montant à droite</i>	1x

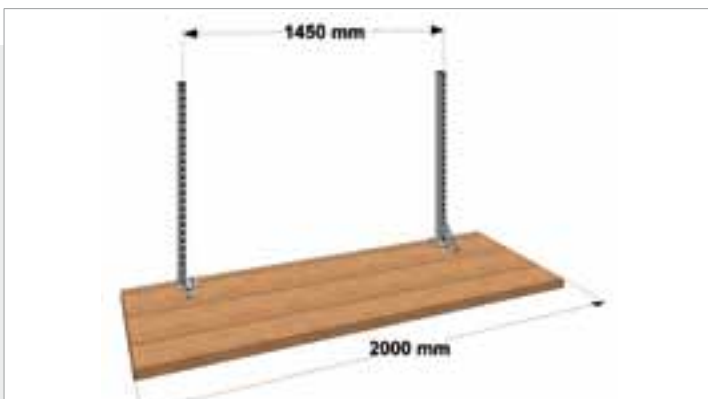

Tischbreite / width of the table / <i>Largeur de la table</i>	2000 mm
Breite des Aufbaus Mitte-Mitte / Width of board / <i>Largeur du cadre</i>	1450 mm
Tragsäulen links / Upright LHS / <i>Montant à gauche</i>	1x
Tragsäulen rechts / Upright RHS / <i>Montant à droite</i>	1x

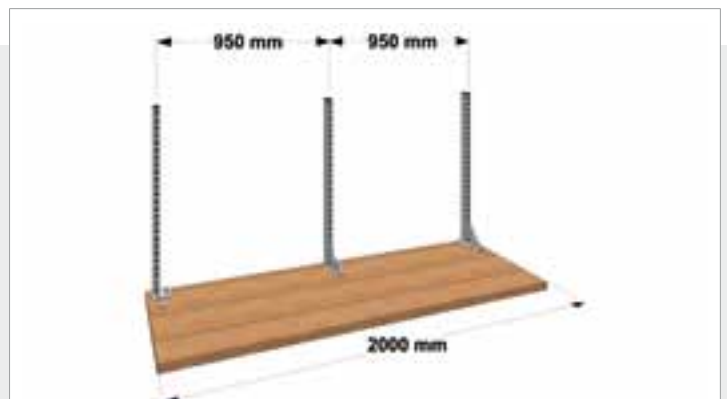

Tischbreite / width of the table / <i>Largeur de la table</i>	2000 mm
Breite des Aufbaus Mitte-Mitte / Width of board / <i>Largeur du cadre</i>	2x 950 mm
Tragsäulen links / Upright LHS / <i>Montant à gauche</i>	2x
Tragsäulen rechts / Upright RHS / <i>Montant à droite</i>	1x

Multi Wand

## Multi Wand Zubehör Accessories Accessoires

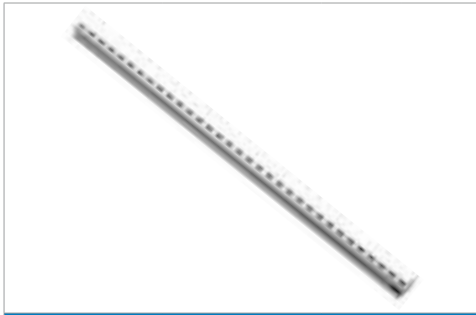

Tragsäule 30 x 60 mm verstärkt durch U-Profilrohr. Geeignet zur Montage auf Arbeitsplatten bis 30 mm. Upright 30 x 60 mm reinforced U-profile suitable to all tops up to 30 mm. / *Montant en profile U de 30 x 60 mm. S'apte à tous les plateaux jusqu'à 30 mm.*

Art.-Nr.	Maß / dimension		EUR
A03.935.650.225	650 mm	links	75,00
A03.935.950.225	950 mm	links	79,00
A03.935.125.225	1250 mm	links	83,00
A03.935.155.225	1550 mm	links	87,00
A03.935.650.225	650 mm	rechts	75,00
A03.935.950.225	950 mm	rechts	79,00
A03.935.125.225	1250 mm	rechts	83,00
A03.935.155.225	1550 mm	rechts	87,00



Tragsäule 30 x 60 mm verstärkt durch U-Profilrohr. Geeignet zur Montage auf Arbeitsplatten mit 40 mm und stärker. Upright 30 x 60 mm reinforced U-profile suitable to all tops of 40 mm and more. / *Montant en profile U de 30 x 60 mm. S'apte à tous les plateaux de 40 mm et plus.*

Art.-Nr.	Maß / dimension		EUR
A03.935.650.240	650 mm	links	75,00
A03.935.950.240	950 mm	links	79,00
A03.935.125.240	1250 mm	links	83,00
A03.935.155.240	1550 mm	links	87,00
A03.935.650.240	650 mm	rechts	75,00
A03.935.950.240	950 mm	rechts	79,00
A03.935.125.240	1250 mm	rechts	83,00
A03.935.155.240	1550 mm	rechts	87,00

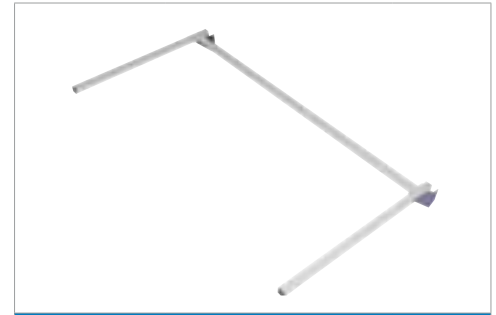

Obergestell mit geschraubten Verfestigungstraversen. Overhead frame and stanchion fixed by screws. *Cadre supérieur et rail vissé.*

Art.-Nr.	Maß / dimension		EUR
A07.8910.1	1000 mm		97,00
A07.8915.1	1500 mm		103,00
A07.8920.1	2000 mm		151,00



Geräteschiene wird untergeschraubt und dient zur Aufnahme des Laufwagens, der Beleuchtung oder eines Balancers. / Overhead frame and stanchion fixed by screws. Necessary for trolley or lighting or balancer. / *Cadre supérieur et rail vissé. Nécessaire pour éclairage, trolley et équilibreur.*

Art.-Nr.	Maß / dimension		EUR
A03.910.03	1000 mm		36,50
A03.915.03	1500 mm		47,50
A03.920.03	2000 mm		62,50

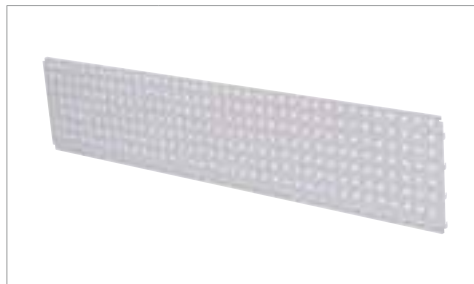

Lochwand  
Perforated panel  
*Panneau perforé*

Art.-Nr.	Maß / dimension		EUR
A03.983.101	700 x 20 x 302		42,00
A03.983.102	1000 x 20 x 302		45,00
A03.983.103	1500 x 20 x 302		49,00



Magnetwand  
Magnetic panel  
*Panneau magnétique*

Art.-Nr.	Maß / dimension		EUR
A03.983.07	700 x 20 x 302		21,00
A03.983.10	1000 x 20 x 302		25,00
A03.983.15	1500 x 20 x 302		33,00



Fachböden, verstellbar in Neigung und Höhe, für Einbau zwischen den Tragsäulen, Neigung 0°, 10° und 20° inkl Abrollrand. Für 2 m Aufbauten verwenden Sie 2 x 1000mm Fachböden  
Shelf, inclination 0, 10°, 20°  
(For 2 m please take 2 x 1000mm)  
*Etagère, inclinaison 0, 10°, 20°*  
(Pour 2 m veuillez prendre 2 x 1000mm)

Art.-Nr.	Maß / dimension		EUR
A03.907.220	700 x 220		55,00
A03.907.320	700 x 320		58,50
A03.907.420	700 x 420		62,50



Fachböden, verstellbar in Neigung und Höhe, für Einbau zwischen den Tragsäulen, Neigung 0°, 10° und 20° inkl Abrollrand. Für 2 m Aufbauten verwenden Sie 2 x 1000mm Fachböden  
Shelf, inclination 0, 10°, 20°  
(For 2 m please take 2 x 1000mm)  
*Etagère, inclinaison 0, 10°, 20°*  
(Pour 2 m veuillez prendre 2 x 1000mm)

Art.-Nr.	Maß / dimension		EUR
A03.910.220	1000 x 220		58,00
A03.910.320	1000 x 320		61,50
A03.910.420	1000 x 420		65,50



Fachböden, verstellbar in Neigung und Höhe, für Einbau zwischen den Tragsäulen, Neigung 0°, 10° und 20° inkl Abrollrand. Für 2 m Aufbauten verwenden Sie 2 x 1000mm Fachböden  
Shelf, inclination 0, 10°, 20°  
(For 2 m please take 2 x 1000mm)  
*Etagère, inclinaison 0, 10°, 20°*  
(Pour 2 m veuillez prendre 2 x 1000mm)

Art.-Nr.	Maß / dimension		EUR
A03.915.220	1500 x 220		65,50
A03.915.320	1500 x 320		70,00
A03.915.420	1500 x 420		81,00

## Multi Wand Zubehör Accessories Accessoires



Fachböden in Holz  
Wooden shelves  
Etagères en bois

Art.-Nr.	Maß / dimension	EUR
A07.8907.350	700 x 350 x 19	67,00
A07.8910.350	1000 x 350 x 19	71,50
A07.8915.350	1500 x 350 x 19	82,00



Behälterträger 1000mm komplett mit Sichtlagerkästen  
Support for bins 1000mm with bins (see size)  
Support pour bacs 1000mm avec des bacs (voir dimension)

Art.-Nr.	Maß / dimension	EUR
A07.89.19	Gr.3 - 145 x 230 / 195 x 125	62,00
A07.89.18	Gr.4 - 200 x 350 / 300 x 145	47,00



Behälterträger 1500mm komplett mit Sichtlagerkästen  
Support for bins 1500mm with bins (see size)  
Support pour bacs 1500mm avec des bacs (voir dimension)

Art.-Nr.	Maß / dimension	EUR
A07.89.24	Gr.3 - 145 x 230 / 195 x 125	69,00
A07.89.23	Gr.4 - 200 x 350 / 300 x 145	56,00



Rolladenschrank zum Einhängen in die Tragsäulen  
Roller shutter cabinet to fix between the uprights  
Armoire à rideau pour fixer entre les montants

Art.-Nr.	Maß / dimension	EUR
A03.990.01.14	910 x 220 x 820	431,00



Info-Tasche DIN A4 zur seitlichen Befestigung an der Tragsäule  
Support for documents DIN A4 to fix sidewise on the upright  
Support pour documents DIN A4 pour fixer au bord du montant

Art.-Nr.	Maß / dimension	EUR
A07.89.15	216 x 35 x 333	14,00



Bereitstellungsrutsche, 6 Behälter Gr. 2  
Inclined support for bins, 6 bins size 2  
Support incliné pour bacs, 6 bacs taille 2

Art.-Nr.	Maß / dimension	EUR
A07.89.37	350 x 110 x 82	113,00



Zugentlastung zur Sicherung der verlegten Kabel in der Tragsäule  
Cord grip for the upright  
Collier de fixation pour le montant

Art.-Nr.	EUR
A07.861.01	3,00



Schwenkarmhalter S, Befestigung an der Tragsäule  
Arm support S to fix on the upright  
Support S pour bras à fixer au montant

Art.-Nr.	EUR
A07.89.04	23,00



Schwenkarmhalter P, Befestigung auf Arbeitsplatte  
Arm support P to fix on the worktop  
Support P pour bras à fixer sur le plateau

Art.-Nr.	EUR
A07.89.03	18,50



## Multi Wand Zubehör Accessories Accessoires



Auflageplatte mit Schwenkarm, Traglast 25 kg,  
Schwenkarmhalter wird zwingend benötigt  
Swinging arm with shelf (load cap. 25 kg)  
(support for swinging arms is necessary)  
*Bras orientable avec tablette (charge 25 kg)*  
(Support pour bras orientables est nécessaire)

Art.-Nr.	Maß / dimension	EUR
A07.89.29	600 x 350	132,00



Schwenkarm mit Ablage und Riffelgummi für Laptop  
Swinging arm with shelf and rubber mat for laptop  
*Bras orientable avec étagère et caoutchouc*  
*canné pour ordinateur portable*

Art.-Nr.	Maß / dimension	EUR
A07.89.22	420 x 300 x 20	71,50



Ablagewanne mit Schwenkarm, Schwenkarmhalter  
wird zwingend benötigt  
Swinging arm with tub  
(support for swinging arms is necessary)  
*Bras orientable avec baquet*  
(support pour bras orientables est nécessaire)

Art.-Nr.	Maß / dimension	EUR
A07.89.28	400 x 300 x 48	134,00



Dokumentenhalter mit Schwenkarm, DIN A4,  
mit Abrolleiste unten  
Support for documents DIN A4 with swinging arm,  
with bottom border  
*Support pour documents DIN A4 avec bras orientable,*  
*rébord en bas*

Art.-Nr.	Maß / dimension	EUR
A07.89.13	215 x 35 x 330	60,00



Schwenkrahmen mit 2 neigbaren Fachböden  
Frame on swinging arm with 2 inclinable shelves  
*Cadre sur bras orientable avec 2 étagères inclinables*

Art.-Nr.	Maß / dimension	EUR
A07.89.05	680 x 60 x 400	185,00



Schwenkrahmen mit Lochwand zweiseitig  
Frame on swinging arm with 2 perforated panels front  
and rear  
*Cadre sur bras orientable avec 2 panneaux*  
*perforés, recto/verso*

Art.-Nr.	Maß / dimension	EUR
A07.89.44	600 x 40 x 500	175,00



Monitorhalterung mit Schwenkarm, Schwenkarmhalter  
wird zwingend benötigt  
Swinging arm for screen  
(Support for swinging arm is necessary)  
*Bras orientable pour écran*  
(Support pour bras orientable est nécessaire)

Art.-Nr.	Maß / dimension	EUR
A07.89.01	700 x 370 x 320	191,00



Schwenkarm mit Monitorhalterung für  
Flachbildschirm u. Tastaturauflage  
Swinging arm with support for flat screen and keyboard  
*Bras orientable avec support écran plat et clavier*

Art.-Nr.	Maß / dimension	EUR
A07.45.21	420 x 300 x 20	216,00



Schwenkarm mit Loch- und Schlitzwandkombination  
für Haken und Kleinteilekästen, Schwenkarmhalter wird  
zwingend benötigt  
Swinging arm with panel combination for hooks and bins  
(support for swinging arm is necessary)  
*Bras orientable pour panneau à fente et perforé*  
(Support pour bras orientable est nécessaire)

Art.-Nr.	Maß / dimension	EUR
A07.89.20	600 x 40 x 500	281,00

# Stativ

# Tripod

# Trépied

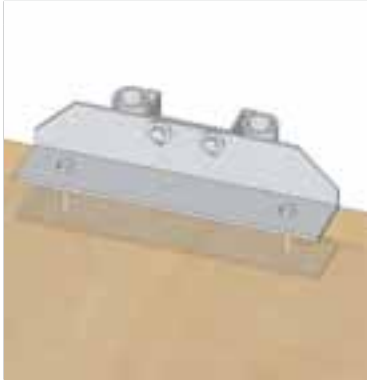

**< Stativbefestigung mit Haltewinkel**  
Fixing plate with supports  
*Plaque de fixation avec des supports*

Stativbefestigung mit Aufbaugesstell. Stromversorgung und Druckluft kann hier direkt eingebaut werden >  
Support under the top and tripod can be put into this fixing plate  
*Support en dessous de plateau et le trépied peuvent être mis dans ce plaque*

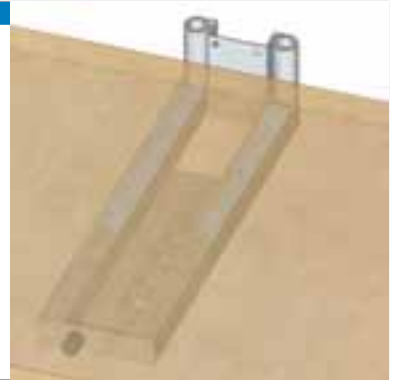

**< Bewegliche Schwenkarme gewährleisten freie Gestaltung der Greifräume**  
Swinging arms assure the optimal accessibility  
*Les bras orientables vous assurent l'accessibilité optimale*

360°-drehbare Schwenkarmeinsätze bieten höchste Flexibilität bei der auszuführenden Arbeit >  
Turnable inserts of 360° offer the highest flexible solutions for your work  
*L'empîecement rotatif de 360° vous offre la plus flexible solution pour votre travail*



**< Freie Einstellbarkeit der Systemleuchten die direkt am Stativ befestigt werden.**  
Fixation of the lightings directly at the tripod  
*Fixation de la lumière directement au trépied*

Steckdosen, Druckluftanschlüsse und eine Halogenlampe sind im Stativ integriert. Dadurch wird der Platz gespart, den eine zusätzliche Energieleiste benötigen würde >  
Sockets, air kits and halogen lighting integrated in the tripod - saving much space!  
*Des prises, air comprimé et lampe halogène sind intégrés dans le trépied - cela vous épargne beaucoup d'espace!*



## Stativ Zubehör Accessories Accessoires



Hydline Stativ für Aufbauten mit 2 Schuko-Steckdosen und Halogenbeleuchtung 35 W. Befestigungsplatte für Montage an Tischplatte  
Hydline stand for superstructural parts with two shockproof sockets and halogen lighting 35 W. Mounting plate for mounting on tabletop  
*Support hydline pour montants avec 2 prises à contact de protection et éclairage halogène 35 W. Plaque de fixation pour montage sur plateau de table*

Art.-Nr.	EUR
A07.40.05	418,00

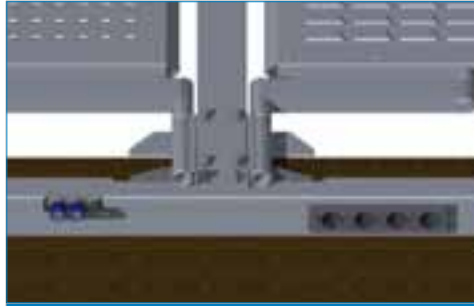

Steckdosen unter der Platte  
Sockets under the worktop  
*Des prises en dessous du plateau*

Art.-Nr.	Bezeichnung	EUR
A07.40.03	Steckdosen / Sockets / Prises	107,00
A07.40.04	Druckluft / compressed air / air comprimé	53,00



Aufbaugestell unter der Platte (f. Stativ und Schwenkarme zwingend erforderlich)  
Support under the top (obligatory for tripod and swinging arms)  
*Support en dessous du plateau (obligatoire pour trépied et bras)*

Art.-Nr.	Maß / dimension	EUR
A07.40.00	380 x 400 x 500	89,00
A07.40.01	Mehrpreis f. Stromversorgung	69,00
A07.40.02	Mehrpreis f. Druckluftverteiler	53,00



Beleuchtung links und rechts für Stativ mit Befestigung, Kompakt-Leuchtstofflampe 2 x 36 W, Länge 492 mm - Waldmann  
Lighting left and right for stand with mounting, compact fluorescent lamp 2 x 36 W, length 492 mm  
*Éclairage gauche et droite pour support avec fixation, lampe fluo compacte, 2 x 36 W, longueur 492 mm*

Art.-Nr.	EUR
A03.960.13	879,00



Workline Schwenkarm mit Loch- und Schlitzwandkombination, für Haken und Kleinteilekästen. Zur Fixierung an der Tragsäule wird eine Schwenkarmhalterung benötigt.  
Swinging arm with combination of perforated panels, for hooks and small boxes. To fix on an arm support.  
*Bras orientable avec panneau à fente, pour crochets et boîtes- Montage sur un support de bras.*

Art.-Nr.	Maß / dimension	EUR
A07.40.15	600 x 500 x 45	265,00



Sichtlagerkästen, 15 Stück  
small boxes, 15 pieces  
*mini-bacs, 15 pièces*

Art.-Nr.	EUR
A07.45.26	34,00



Schwenkarm mit Auflageplatte, Traglast 25kg  
Swinging arm with shelf, load 25kg  
*Bras orientable avec tablette, charge 25kg*

Art.-Nr.	Maß / dimension	EUR
A07.45.11	600 x 300 x 25	116,00



Schwenkarm mit Wanne  
Swinging arm with tray  
*Bras orientable avec cuveau*

Art.-Nr.	Maß / dimension	EUR
A07.45.12	400 x 300 x 48	119,00



Schwenkarm mit Dokumentenhalter  
Swinging arm with support for documents  
*Bras orientable avec support document*

Art.-Nr.	Maß / dimension	EUR
A07.45.30	310 x 156 x 310	122,00



**Sonstiges**

**Miscellaneous**

**Divers**

Stühle  
Chairs  
*Chaises*



154

Regalsysteme  
Shelves  
*Étagères*



155

Rollenbahnsysteme  
Roller conveyor systems  
*Système des convoyeurs*



160

Objektplanung, Produktsortiment  
Planning program, catalogue program  
*Programme de planification, programme des catalogues*



164



Stühle  
Chairs  
Chaises



Arbeitsstuhl  
Hochwertiges Kunststoff-Fußkreuz, Sicherheitsgasfeder, PU-Teile mit Stahleinleger, pendelnde Rückenstütze, höhenverstellbar, Rückenlehne in der Neigung verstellbar

High quality synthetic star base, security gas spring, polyurethane components with steel frame, tilting backrest, height adjustment, back tilt adjustment

Support en croix en plastique de qualité, ressort pneumatique de sécurité pièces en PU avec âme en acier, dossier à ressort, réglable en hauteur, dossier réglable dans l'inclinaison

Art.-Nr.	Ausführung	EUR
A05.96.01	HV: 440-64 / mit Rollen	209,00
A05.96.02	HV: 440-620 / mit Gleiter	199,00



Arbeitsstuhl, Großflächige PU- und Polster-Sitze und Rückenlehnen, Sitzneigungsverstellung um 12°. Ergonomisch geformt, Asynchron-Mechanik zur stufenlosen Einstellung der Sitzflächen- und Rückenlehne, Sicherheitsgasfeder, Kunststoff-Fußkreuz, Sitzhöhe 520 - 720mm

Large polyurethane and cushion seats and backrests, seat tilt 12 degrees. Ergonomic design, asynchronous mechanic for continuous adjustment of seat and backrest tilt, security gas spring, synthetic star base, seat height 520-720mm

Chaises et dossiers rembourrés à grande surface en PU et inclinaison de l'assise de 12°. Forme ergonomique, Mécanique asynchrone pour le réglage graduel, inclinaison de l'assise et du dossier, ressort pneumatique de sécurité, support en croix en plastique, hauteur de siège 520 - 720mm

Art.-Nr.	Ausführung	EUR
A05.96.22	PU schwarz	299,00
A05.96.23	Polster anthrazit	304,00



Drehhocker  
PU-, Buchen- oder Polstersitz, Ø 350mm, abgedeckte Sicherheitsgasfeder, hochwertiges Kunststoff-Fußkreuz, Ø 630mm

Polyurethane, beech, or cushion seating, Ø 350mm, covered security gas spring, high quality synthetic star base, Ø 630mm

Siège en PU, hêtre ou garniture, Ø 350mm, ressort pneumatique de sécurité couvert, support en croix en plastique de qualité, Ø 630mm

Art.-Nr.	Ausführung	EUR
A05.96.05	HV: 420-620 / mit Rollen	114,00
A05.96.06	HV: 400-600 / mit Gleiter	102,00



Stehhilfe mit ergonomisch geformtem Komfortsitz, pflegeleichter Integralschaum, Sitzneigung um 15° verstellbar, horizontal 16° in jede Richtung schwenkbar, Sitzhöhe 600 - 800mm

Standing aid with ergonomic comfort seating, low maintenance integral foam, tilted seating with 15 degrees adjustability, 16 degrees horizontal all-round swivel, seat height 600-800mm

Tabouret haut avec assise confort formée ergonomiquement, mousse à peau intégrée facile à nettoyer, inclinaison du siège réglable de 15°, horizontalement orientable de 16° dans toutes les directions

Art.-Nr.	Ausführung	EUR
A05.96.08	Schwarz	205,00
A05.96.28	Lichtgrau	205,00
A05.96.29	Verchromt	290,00



Stehhilfe Sitz aus pflegeleichtem PU-Schaum, schwarz, zusammenklappbar, arretierbare Sitzhöhenverstellung 650 - 850mm

Standing aid made of low maintenance polyurethane foam, black, foldable, lockable seat height adjustment 650-850mm

Tabouret haut assise en mousse PU facile à nettoyer, noir, repliable, réglage de la hauteur du siège bloquable 650 - 850mm

Art.-Nr.	Ausführung	EUR
A05.96.07	Schwarz	193,00
A05.96.32	Silber	193,00
A05.96.33	Verchromt	229,00



Stehhilfe, großer PU-Sitz; blau, 370mm breit, Sitzneigeverstellung, jeweils 7,5° nach vorne und hinten, Sitzhöhenverstellung mit Gasfeder, stabiles Kunststoff-Fußkreuz mit Bodengleitern

Large polyurethane seat, blue, 370mm wide, 7.5 degrees front/back seat tilt adjustment, pneumatic seat height adjustment, sturdy synthetic star base with slider feet

Grand siège en PU; bleu, largeur 370mm, réglage de l'inclinaison de l'assise, respectivement 7,5° vers l'avant et l'arrière, réglage de la hauteur du siège avec ressort pneumatique, support en croix en plastique stable avec patins

Art.-Nr.	Ausführung	EUR
A05.96.10	Sitzhöhe 630-890mm / mit Gleitern	232,00
A05.96.09	Sitzhöhe 520-720mm / mit Rollen	233,00

Stühle

**Regalsysteme**  
**Shelf rack system**  
**Système de rayonnage**



Bereitstellregal  
Breite 1300mm, Tiefe 1200 bzw 2400mm  
Höhe 2000mm, Neigungswinkel ca. 5°  
Höhenverstellbar im Abstand von 25mm

FIFO-Rack,  
length 1300mm, depth 1200 or 2400mm, Height 2000mm,  
inclination appr. 5°, adjustable in intervals of 25mm

*FIFO-Rayonnage,  
longeur 1300mm, prod. 1300 ou 2400mm, Hauteur  
2000mm,  
inclinaison env. 5°, réglage de la hauteur en intervalles de  
25mm*

Maß / dimension	Fachlast	Feldlast	Ebenen	Kanäle pro Ebene	Führungsschienen pro Ebene	Grundregal	EUR	Anbauregal	EUR	Zusatzebene kpl	EUR
2000x1300x1200	200	1000	4	4	5	A05.HZG 201213 KR	1405,00	A05.HZA 201213 KR	1323,00	A05.KR 13120 GE	349,00
2000x1300x2400	400	2000	4	4	-	A05.HZG 202413 KR	2283,00	A05.HZA 202413 KR	2098,00	A05.KR 13240 GE	539,00



Grund- und Anbauregal  
mit 5 Fachböden,  
200kg Tragkraft je Fachboden, einfache Steckmontage,  
Oberfläche verzinkt,  
Fachbodenabkantung 40mm,  
Höhenverstellbarkeit 25:25mm,  
Außenmaß Grundregal Breite 1060mm,  
Anbauregal 1010mm, Tiefe Nennmaß + 35mm.

Initial and add-on shelf racks in slot-in-system with 5 shelves,  
surfaces galvanized, load 200kg each shelf,  
adjustable in intervals of 25mm, height 2000mm,  
outside dim for initial rack: 1060mm,  
for add-on-rack 1010mm, depth outside = shelf + 35mm.

*Étagères de base et additionnelles avec 5 tablettes, 200kg  
capacité de charge par tablette, simple montage enfichable,  
surface galvanisée, rebords de tablettes 40mm, aptitude au  
réglage en hauteur 25:25mm, dimensions extérieures étagère  
de base largeur 1060mm, étagère additionnelle 1010mm,  
profondeur cote nominale + 35mm.*

Tiefe	Grundregal	EUR	Tiefe	Anbauregal	EUR
400	A05.HZG 20410XM	216,00	400	A05.HZA 20410XM	164,00
500	A05.HZG 20510XM	233,00	500	A05.HZA 20510XM	181,00
600	A05.HZG 20610XM	249,00	600	A05.HZA 20610XM	197,00

# Regalsysteme

## Shelf rack system

### Système de rayonnage



#### Vielzweckregal

Der geniale Alleskönner besticht durch Fachlasten bis 250kg, Feldlast bis 2.000kg und robusten Paneelfachebenen für Feldbreiten bis zu 1.695mm. Durch Tiefenriegel und die Fachebenen aus Stufenbalken und Einlegeboden/Paneel ist keine zusätzliche Aussteifung nötig. Eine einfache, schnelle und sichere Montage ist garantiert.

Fachebene - Fachlast 250kg

Multifunctional racks

This ingenious all-rounder convinces through its load capacity of up to 250kg, field load of up to 2,000kg and panel shelves for field widths of up to 1,695mm. No additional reinforcement is necessary, due to the use of tie plates and shelves made of stepped beams and panel boards. Guaranteed easy, fast and secure assembly. Shelf size Load capacity 250kg

Étagère polyvalente

L'étagère polyvalente séduit par des charges par tablette jusqu'à 250kg, charge par champ jusqu'à 2 000kg et niveaux de compartiments à panneaux solides pour des largeurs de champ jusqu'à 1 695mm. De par les fixations en profondeur et les niveaux des compartiments en poutrelles étagées et tablette/panneau aucun éتانçonnement supplémentaire n'est nécessaire. Un montage simple, rapide et sûr est garanti. Niveau du compartiment charge par compartiment 250kg

Maß / dimension		Grundregal Initial rack Module de base	EUR	Anbauregal Add-on-rack Module add.	EUR
875	300	A05.50508.30	170,00	A05.50509.30	142,00
	400	A05.50508.40	199,00	A05.50509.40	151,00
	500	A05.50508.50	209,00	A05.50509.50	159,00
	600	A05.50508.60	219,00	A05.50509.60	169,00
1005	300	A05.50510.30	202,00	A05.50511.30	156,00
	400	A05.50510.40	214,00	A05.50511.40	166,00
	500	A05.50510.50	225,00	A05.50511.50	175,00
	600	A05.50510.60	235,00	A05.50511.60	185,00
1285	300	A05.50512.30	230,00	A05.50513.30	185,00
	400	A05.50512.40	245,00	A05.50513.40	198,00
	500	A05.50512.50	259,00	A05.50513.50	209,00
	600	A05.50512.60	272,00	A05.50513.60	222,00
1695	300	A05.50516.30	275,00	A05.50517.30	228,00
	400	A05.50516.40	290,00	A05.50517.40	243,00
	500	A05.50516.50	307,00	A05.50517.50	258,00
	600	A05.50516.60	325,00	A05.50517.60	273,00



#### Spankerneinlegeboden, Fachlast 250kg

Shelf wood/metal, load 250kg

Tablette bois/metal, charge 250kg

Maß / dimension		Grundregal Initial rack Module de base	EUR
875	300	A05.18083	19,50
	400	A05.18084	21,00
	500	A05.18085	22,00
	600	A05.18086	24,00
1005	300	A05.18103	22,00
	400	A05.18104	24,00
	500	A05.18105	25,00
	600	A05.18106	27,00
1285	300	A05.18123	28,00
	400	A05.18124	30,00
	500	A05.18125	32,00
	600	A05.18126	34,00
1695	300	A05.18163	36,00
	400	A05.18164	39,00
	500	A05.18165	41,50
	600	A05.18166	44,50

Regale

## Regalsysteme Shelf rack system Système de rayonnage



### Weitspannregal

Die perfekte Lösung für die Einlagerung von schweren Lasten und sperrigen Gütern. Fachlasten bis 400 kg, Feldlast bis 2.500 kg und Feldbreiten bis zu 2.570 mm sind möglich. Durch Tiefenriegel und die Fachebenen aus Längstraversen mit Stahlfachboden ist keine zusätzliche Aussteifung nötig. Stecksystem für eine einfache, schnelle und sichere Montage. Höhe 2000 mm, mit 4 Böden, Zusatzebene, Fachlast 400 kg

### Wide span shelves

The perfect solution for storing heavy weights and bulky items. Load capacity of up to 400 kg, field load of up to 2,500 kg. Field widths of up to 2,570 mm are possible. No additional reinforcement is necessary, due to the use of tie plates and longitudinal beams with steel shelf decks.

Plug-in system for easy, fast, and secure assembly. Height 2000 mm, with 4 shelves Additional shelf Load capacity 400 kg

### Étagère large

La solution parfaite pour l'entreposage de charges lourdes et de marchandises volumineuses. Charges par tablette jusqu'à 400 kg, charge par champ jusqu'à 2 500 kg et des largeurs de champ jusqu'à 2 570 mm sont possibles. De par les fixations en profondeur et les niveaux des compartiments en traverses longitudinales avec des tablettes en acier aucun étaçonnement supplémentaire n'est nécessaire. Système enfichable pour un montage simple, rapide et sûr. hauteur 2000 mm, avec 4 tablettes niveau supplémentaire charge par compartiment 400 kg

Höhe 2000 mm, mit 4 Böden /  
Height 2000 mm with 4 shelves /  
Hauteur 2000 mm avec 4 tablettes

Breite / Width / largeur mm	Tiefe / Depth / Profondeur mm	Grundregal / Initial rack / Module de base	EUR	Anbauregal / Add-on-rack / Module add.	EUR
1750	400	A05.31101.40	624,00	A05.31102.40	569,00
	500	A05.31101.50	684,00	A05.31102.50	589,00
	600	A05.31101.60	684,00	A05.31102.60	622,00
	800	A05.31101.80	789,00	A05.31102.80	699,00
2010	400	A05.31401.40	677,00	A05.31402.40	619,00
	500	A05.31401.50	709,00	A05.31402.50	649,00
	600	A05.31401.60	745,00	A05.31402.60	682,00
	800	A05.31401.80	999,00	A05.31402.80	909,00
2570	400	A05.31701.40	867,00	A05.31702.40	811,00
	500	A05.31701.50	905,00	A05.31702.50	845,00
	600	A05.31701.60	943,00	A05.31702.60	880,00
	800	A05.31701.80	1309,00	A05.31702.80	1219,00

Zusatzebene, Fachlast 400 kg  
Height 2000 mm with 4 shelves /  
niveau supplémentaire, charge par compartiment 400 kg

Breite / Width / largeur mm	Tiefe / Depth / Profondeur mm	Grundregal / Initial rack / Module de base	EUR
1750	400	A05.31070	128,00
	500	A05.31071	134,00
	600	A05.31072	140,00
	800	A05.31073	152,00
2010	400	A05.31080	141,00
	500	A05.31081	148,00
	600	A05.31082	155,00
	800	A05.31083	205,00
2570	400	A05.31090	188,00
	500	A05.31091	197,00
	600	A05.31092	205,00
	800	A05.31093	283,00



# Regalsysteme Shelf rack system Système de rayonnage



### Palettenregal

Die ideale Lösung für die professionelle Lagerung von Paletten und schweren Lasten. Die Stützrahmen erlauben eine Regalhöhe bis ca. 6.000 mm, die Trägerholme erlauben Feldbreiten bis 3.600 mm. Fachlasten sind bis ca. 3.900 kg und Feldlasten bis 12 t möglich

### Pallet rack

The ideal solution for the professional storage of pallets and heavy weights. The supporting frame affords a rack height of up to 6,000 mm, the longitudinal beams afford field widths of up to 3,600 mm. Load capacity of up to 3,900 kg and field load of up to 12 t are possible

### Rayonnages à palettes

La solution idéale pour l'entreposage professionnel de palettes et charges lourdes. Les cadres porteurs permettent une hauteur d'étagère jusqu'à env. 6 000 mm, les montants porteurs permettent des largeurs de champ jusqu'à 3 600 mm. Les charges par tablette sont possibles jusqu'à env. 3 900 kg et les charges par champ jusqu'à 12 t

Rahmenhöhe 2730 mm, mit 4 Trägerholmen (2 Lagerebenen), Traglast 2000 kg / Trägerebene / Frame height 2730 mm, with 4 longitudinal beams (2 storage levels), bearing load 2000 kg /storage level / hauteur du cadre 2730 mm, avec 4 montants porteurs (2 niveaux d'entreposage), charge utile 2000 kg / niveau d'entreposage

BxT / WxD / LxP mm	Grundregal / Initial rack / Module de base	EUR	Anbauregal / Add-on-rack / Module add.	EUR
2700 x 1100	A05.50102-K	548,00	A05.50103-K	399,00

Trägerholme, Traglast pro Paar 2000 kg longitudinal beams, load capacity per pair 2000 kg montants porteurs, charge utile par paire 2000 kg

BxT / WxD / LxP mm	L	Art.-Nr.	EUR
90 x 50	2700 mm	A05.30301-K	67,00

Rahmenhöhe 3990 mm, mit 6 Trägerholmen (3 Lagerebenen), Traglast 2000 kg / Trägerebene / Frame height 3990 mm, with 6 longitudinal beams (3 storage levels), bearing load 2000 kg /storage level / hauteur du cadre 3990 mm, avec 6 montants porteurs (3 niveaux d'entreposage), charge utile 2000 kg / niveau d'entreposage

BxT / WxD / LxP mm	Grundregal / Initial rack / Module de base	EUR	Anbauregal / Add-on-rack / Module add.	EUR
2700 x 1100	A05.50114-K	866,00	A05.50115-K	639,00

Trägerholme, Traglast pro Paar 3000 kg longitudinal beams, load capacity per pair 3000 kg montants porteurs, charge utile par paire 3000 kg

BxT / WxD / LxP mm	L	Art.-Nr.	EUR
110 x 50	2700 mm	A05.30302-K	71,00

Rahmenhöhe 5250 mm, mit 8 Trägerholmen (4 Lagerebenen), Traglast 2000 kg / Trägerebene / Frame height 5250 mm, with 8 longitudinal beams (4 storage levels), bearing load 2000 kg /storage level / hauteur du cadre 5250 mm, avec 8 montants porteurs (4 niveaux d'entreposage), charge utile 2000 kg / niveau d'entreposage

BxT / WxD / LxP mm	Grundregal / Initial rack / Module de base	EUR	Anbauregal / Add-on-rack / Module add.	EUR
2700 x 1100	A05.50106-K	1183,00	A05.50107-K	866,00

Trägerholme, Traglast pro Paar 3900 kg longitudinal beams, load capacity per pair 3900 kg montants porteurs, charge utile par paire 3900 kg

BxT / WxD / LxP mm	L	Art.-Nr.	EUR
140 x 50	2700 mm	A05.30303-K	86,00



Rammschutz für Zwischenständer U-Form, zum Schutz in Gängen nach BGR 234, inkl. 4 Bodenanker  
Skirting protection for intermediary pilons U-shaped, for protection in passages according to BGR 234, including 4 floor anchor plates  
Protection anti-collision pour montant intermédiaire forme en U, pour la protection dans les couloirs d'après la règle de la caisse professionnelle d'assurance-accidents 234, y compris 4 ancrés de terre

Art.-Nr.	EUR
A05.B4-40103-K	76,00



Rammschutz für Ecken W-Form, zum Schutz an Ein- und Ausfahrten nach BGR 234, inkl. 4 Bodenanker  
Skirting protection for corners W-shape, for protection of entries and exits according to BGR 234, including 4 floor anchor plates  
Protection anti-collision pour coins forme en W, pour la protection aux entrées et sorties d'après la règle de la caisse professionnelle d'assurance-accidents 234, y compris 4 ancrés de terre

Art.-Nr.	EUR
A05.B4-40102-K	66,00



Durchschubsicherung Verhindert das Durchschieben von Paletten  
Fachbreite 2700  
Pallet back stop Prevents pallet slide-off 2700  
Arrêtoir empêche la traversée de palettes largeur de compartiment 2700

Art.-Nr.	EUR
A05.B4-40106-K	79,00



## Stahlrohr-Tischwagen Tube trolley *Etabli mobile à tubes d'acier*

in 2 Größen, Traglast 300 kg

- Die Geräte kommen bei ihnen als fertige Wagen an
- Kräftige Stahlrohr-Konstruktion, Rohr-Ø 27 mm
- wahlweise Bordleisten aus Winkel-Stahl 15 mm, Buche 15 mm, oder Buchen-Leimholz 75 mm hoch
- Ladeflächenmaß: 850 x 450 mm oder 1000 x 600 mm
- Ladeflächen aus Multiplexholz
- Pulverbeschichtung standardmäßig in RAL 5010

in 2 sizes, load capacity 300 kg

- The equipment arrives ready-made
- Sturdy steel tube construction, tube Ø 27 mm
- Bars optionally of angle steel 15 mm, beech 15 mm, or beech glulam (glued laminated timber) height 75 mm
- dimensions: 850 x 450 mm or 1000 x 600 mm
- Trays made of multiplex wood with tempered surface
- Varnish: solvent-free powder coating in RAL 5010

en 2 dimensions, capacité de charge 300 kg

- Les appareils arrivent chez vous prêts à l'emploi
- Solide construction en tubes d'acier, Ø des tubes 27 mm
- Au choix arêtes de bord en cornières en acier de 15 mm, hêtre de 15 mm ou bois collé de hêtre haut de 75 mm
- 2 cotes des surfaces: 850 x 450 mm ou 1000 x 600 mm
- surfaces de charge en bois multiplex
- Peinture: revêtement par poudre sans solvants. Par défaut en RAL 5010

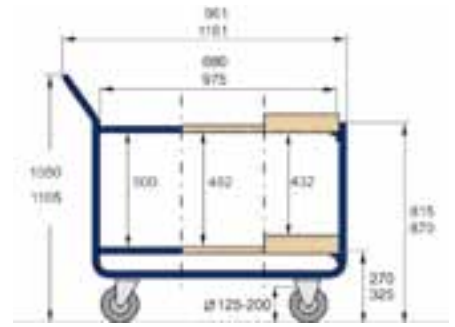

Stahlrohr-Tischwagen, 2 Ladeflächen - 850x450mm,  
Stahl 810x510mm, Holz 774 x 474mm, Rad-Ø 125mm  
2 trays 850x450mm, wheels Ø 125mm  
2 surfaces de charge 850x450mm, roues Ø 125mm

Art.-Nr.	Ausführung	EUR
A04.11.1054	15mm, Stahl	299,00
A04.11.1072	30mm, Buchenholz	327,00
A04.11.1099	75mm, Buchenholz	383,00



Stahlrohr-Tischwagen, 3 Ladeflächen - 850x450mm  
Stahl 810x510mm, Holz 774x474mm, Rad-Ø 125mm  
3 trays 850x450mm, wheels Ø 125mm  
3 surfaces de charge 850x450mm, roues Ø 125mm

Art.-Nr.	Ausführung	EUR
A04.11.1063	15mm, Stahl	365,00
A04.11.1081	30mm, Buchenholz	393,00
A04.11.1108	75mm, Buchenholz	489,00



Stahlrohr-Tischwagen, 2 Ladeflächen - 1000x600mm  
Stahl 1010x610mm, Holz 974 x 574mm  
2 trays 1000x600mm / 2 surfaces de charge 1000x600mm

Art.-Nr.	Ausführung	EUR
A04.11.1058	15mm, Stahl / Rad-Ø 125mm	339,00
A04.11.1058-R05	15mm, Stahl / Rad-Ø 200mm	436,00
A04.11.1076	30mm, Buchenholz / Rad-Ø 125mm	365,00
A04.11.1076-R05	30mm, Buchenholz / Rad-Ø 200mm	462,00
A04.11.1103	75mm, Buchenholz / Rad-Ø 125mm	439,00
A04.11.1103-R05	75mm, Buchenholz / Rad-Ø 200mm	538,00



Stahlrohr-Tischwagen, 3 Ladeflächen - 1000x600mm  
Stahl 1010x610mm, Holz 974x574mm  
3 trays 1000x600mm / 3 surfaces de charge 1000x600mm

Art.-Nr.	Ausführung	EUR
A04.11.1067	15mm, Stahl / Rad-Ø 125mm	415,00
A04.11.1067-R05	15mm, Stahl / Rad-Ø 200mm	509,00
A04.11.1085	30mm, Buchenholz / Rad-Ø 125mm	455,00
A04.11.1085-R05	30mm, Buchenholz / Rad-Ø 200mm	552,00
A04.11.1112	75mm, Buchenholz / Rad-Ø 125mm	565,00
A04.11.1112-R05	75mm, Buchenholz / Rad-Ø 200mm	662,00

## Scheren-Rollen- und Röllchenbahnen Accordion roller conveyors convoyeurs en accordéon à billes et à rouleux

Scherenbahnen sind eigenständige und flexible Förderstrecken. Sie kommen dort zum Einsatz, wo keine ortsfesten Förderstrecken installiert werden können und ein manuelles Handling von Packstücken gegeben ist. Ihre hohe Flexibilität ermöglicht den Einsatz als Kurve oder auch als S-Kurve. Außerdem sind sie variabel in der Förderlänge (ausziehbar) und fahrbar mittels Lenkrollen.

Accordion roller conveyors are independent and flexible extraction drifts for places where you can't install a fixed conveyor, but need a manual handling. The high flexibility offers the use as curve or "S", flexible in length and height and possible with a castor set.

Des convoyeurs en accordéon à rouleaux sont indépendants et pour une extraction flexible dans les endroits où vous ne pouvez pas installer un convoyeur fixe, mais ont besoin d'une manipulation manuelle. La grande flexibilité offre l'utilisation comme courbe ou "S", flexible en hauteur et possible avec roulettes.

	Scheren-Rollenbahnen: Standardausführung mit Tragrollen aus blauem Kunststoffrohr Ø50 x 2,8 mm, auf Anfrage auch aus verzinktem Stahlrohr Ø50 x 1,5 mm, der Achsabstand beträgt 55 - 130 mm, je nach ausgezogener Länge, Höhe 700 - 1100 mm einstellbar Accordion roller conveyor with blue plastic roller ø 50x1,5 mm, wheelbase 55-130mm, height 700-1100mm Convoyeur en accordéon avec des rouleaux en plastique bleu ø 50x1,5mm, empattement 55-130mm, hauteur 700-1100 mm				
Bahnbreite Width of the conveyor Largeur du convoyeur	Tragkraft zw. 2 Stützen Load cap. between the supports Charge entre les supports	Anzahl Stützen Number of supports Nombre des supports	ausziehbar von - bis Extension Extension	Art.-Nr.	EUR
300	100 kg	3	1,9 - 4,4 m	AAA052R30036	1.570,00
		4	2,7 - 6,2 m	AAA052R30050	2.122,00
		5	3,3 - 7,9 m	AAA052R30064	2.679,00
		6	4,0 - 9,6 m	AAA052R30078	3.229,00
400	100 kg	3	1,9 - 4,4 m	AAA052R40036	1.847,00
		4	2,7 - 6,2 m	AAA052R40050	2.498,00
		5	3,3 - 7,9 m	AAA052R40064	3.159,00
		6	4,0 - 9,6 m	AAA052R40078	3.834,00
500	100 kg	3	1,9 - 4,4 m	AAA052R50036	2.147,00
		4	2,7 - 6,2 m	AAA052R50050	2.890,00
		5	3,3 - 7,9 m	AAA052R50064	3.699,00
		6	4,0 - 9,6 m	AAA052R50078	4.479,00
600	120 kg	3	1,9 - 4,4 m	AAA052R60036	2.449,00
		4	2,7 - 6,2 m	AAA052R60050	3.381,00
		5	3,3 - 7,9 m	AAA052R60064	4.292,00
		6	4,0 - 9,6 m	AAA052R60078	5.208,00

	Scheren-Röllchenbahnen Standardausführung mit kugelgelagerten und verzinkten Stahlröllchen Ø48 mm, auf Anfrage auch aus kugelgelagerten Kunststoffröllchen Ø48 mm (ohne Mehrpreis), der Achsabstand beträgt 32 - 130 mm, je nach ausgezogener Länge, Höhe 700 - 1100 mm einstellbar Accordion conveyor with galvanized metal rollers with ball bearings ø48mm (others on demand), wheelbase 32-130mm, height 700-1100mm Convoyeur en accordéon avec des petits rouleaux en acier galvanisé sur roulement à billes ø48mm(d'autres sur demande), empattement 55-130mm, hauteur 700-1100mm				
Bahnbreite Width of the conveyor Largeur du convoyeur	Tragkraft zw. 2 Stützen Load cap. between the supports Charge entre les supports	Anzahl Stützen Number of supports Nombre des supports	ausziehbar von - bis Extension Extension	Art.-Nr.	EUR
300	100 kg	3	1,2 - 4,4 m	AAB048R30036	1.406,00
		4	1,7 - 6,2 m	AAB048R30050	1.893,00
		5	2,2 - 7,9 m	AAB048R30064	2.400,00
		6	2,8 - 9,6 m	AAB048R30078	2.890,00
400	100 kg	3	1,2 - 4,4 m	AAB048R40036	1.521,00
		4	1,7 - 6,2 m	AAB048R40050	2.061,00
		5	2,2 - 7,9 m	AAB048R40064	2.605,00
		6	2,8 - 9,6 m	AAB048R40078	3.138,00
500	100 kg	3	1,2 - 4,4 m	AAB048R50036	1.954,00
		4	1,7 - 6,2 m	AAB048R50050	2.638,00
		5	2,2 - 7,9 m	AAB048R50064	3.342,00
		6	2,8 - 9,6 m	AAB048R50078	4.038,00
600	100 kg	3	1,2 - 4,4 m	AAB048R60036	2.137,00
		4	1,7 - 6,2 m	AAB048R60050	2.900,00
		5	2,2 - 7,9 m	AAB048R60064	3.682,00
		6	2,8 - 9,6 m	AAB048R60078	4.448,00

	Verbindungsstücke zur Verbindung mehrerer Bahnen hintereinander Joint conjointe			
Bahnbreite Width of the conveyor Largeur du convoyeur	Rollenbahnen / Rollers / Rouleaux Art.-Nr.	EUR	Röllchenbahnen / Small metal rolls / Petits rouleaux Art.-Nr.	EUR
300	AAA052R00300	156,00	AAB048R00300	101,00
400	AAA052R00400	164,00	AAB048R00400	123,00
500	AAA052R00500	179,00	AAB048R00500	138,00
600	AAA052R00600	193,00	AAB048R00600	164,00

	Endanschläge end stops Butée de fin			
Bahnbreite Width of the conveyor Largeur du convoyeur	feste Ausführung / Fixed execution / Exécution fixe Art.-Nr.	EUR	abklappbare Ausführung / Foldable execution / Exécution pliable Art.-Nr.	EUR
300	AZA001R00300	90,00	AZA002R00300	117,00
400	AZA001R00400	92,00	AZA002R00400	119,00
500	AZA001R00500	96,00	AZA002R00500	125,00
600	AZA001R00600	99,00	AZA002R00600	131,00

# Klein-Rollenbahnen

## Small roller conveyors

### Des petits convoyeurs

Für den Transport von Förderergütern mit kleinen Abmessungen und geringen Gewichten. Das Fördergut sollte min. stets auf 3 St. Tragrollen aufliegen. Länge bzw. Durchmesser des kleinsten Förderguts somit: min. 75mm bei Achsabstand 25mm, min. 115mm bei Achsabstand 37,5mm. Die Bahnbreite benennt das lichte Maß innen zwischen den Rollenbahn-Rahmen. Die Tragrollen stehen über die Rahmen-Oberkante hinaus.

For the transport of small pieces and light weight. The goods to move should always be placed onto 3 rolls, that is min. 75 mm at a wheelbase of 25mm or 115 mm at a wheelbase of 37,5 mm. The width of the conveyor means the usable width in the frame. The rolls and rollers are higher than the frame.

Pour le transport des petits pièces avec peu de poids. La marchandise à transporter doit être placée min. sur 3 rouleaux, c.a.d. produits de min. 75 mm à un empattement de 25 mm ou min. 115 mm à un empattement de 37,5mm. La largeur du convoyeur est la dimension utile dans le cadre. Les rouleaux sont plus hauts que le cadre.

Technische Daten		Technical data		Données techniques	
Rahmen	U-Profil 20/70/20 x 2mm, verz. s. Tabellen	Frame	U-profile 20/70/20 galv.	Cadre	Profilé U galv. 20/70/20x2mm
Tragrollen	Innenradius 800mm, Tragrollen durchgehend, bzw. mehrfach geteilt	Rolls or rollers	see chart	Rouleaux	voir tableau
Kurven		Curves	Inside radius	La courbe	Radius intérieur



Klein-Rollenbahnen/Tragrollen aus blauem Kunststoffrohr  
Small roller conveyors, blue plastic rollers  
Des petits convoyeurs, rouleaux en plastique bleu

Klein-Rollenbahnen/Tragrollen aus blauem Kunststoffrohr ø20x1,5mm / Small roller conveyors, blue plastic rollers ø20x1,5mm / Des petits convoyeurs, rouleaux en plastique bleu ø20x1,5mm

Bahnbreite in mm Width of the conveyor Largeur du convoyeur	Achsabstand in mm Wheelbase Empattement	Gerade / Straight / Ligne droite 1m		Gerade / Straight / Ligne droite 1,5m		Gerade / Straight / Ligne droite 2m		Gerade / Straight / Ligne droite 3m		Kurve / Curves / Courbe 90°	
		Art.-Nr.	EUR	Art.-Nr.	EUR	Art.-Nr.	EUR	Art.-Nr.	EUR	Art.-Nr.	EUR
200	25	AA122R 10201	510,00	AA122R 15201	740,00	AA122R 20201	953,00	AA122R 30201	1.400,00	CE122R 90201	1.192,00
300	25	AA122R 10301	535,00	AA122R 15301	774,00	AA122R 20301	1.003,00	AA122R 30301	1.468,00	CE122R 90301	1.248,00
400	25	AA122R 10401	555,00	AA122R 15401	809,00	AA122R 20401	1.046,00	AA122R 30401	1.535,00	CE122R 90401	1.502,00
500	25	AA122R 10501	580,00	AA122R 15501	849,00	AA122R 20501	1.092,00	AA122R 30501	1.608,00	CE122R 90501	1.870,00

Klein-Rollenbahnen/Tragrollen aus blauem Kunststoffrohr ø30 x 1,8mm / Small roller conveyors, blue plastic rollers ø30x1,8mm / Des petits convoyeurs, rouleaux en plastique bleu ø30x1,8mm

Bahnbreite in mm Width of the conveyor Largeur du convoyeur	Achsabstand in mm Wheelbase Empattement	Gerade / Straight / Ligne droite 1m		Gerade / Straight / Ligne droite 1,5m		Gerade / Straight / Ligne droite 2m		Gerade / Straight / Ligne droite 3m		Kurve / Curves / Courbe 90°	
		Art.-Nr.	EUR	Art.-Nr.	EUR	Art.-Nr.	EUR	Art.-Nr.	EUR	Art.-Nr.	EUR
200	37,5	AA132R 10201	416,00	AA132R 15201	599,00	AA132R 20201	768,00	AA132R 30201	1.098,00	CE132R 90201	1.067,00
300	37,5	AA132R 10301	433,00	AA132R 15301	628,00	AA132R 20301	801,00	AA132R 30301	1.167,00	CE132R 90301	1.111,00
400	37,5	AA132R 10401	464,00	AA132R 15401	672,00	AA132R 20401	861,00	AA132R 30401	1.254,00	CE132R 90401	1.429,00
500	37,5	AA132R 10501	497,00	AA132R 15501	724,00	AA132R 20501	932,00	AA132R 30501	1.354,00	CE132R 90501	1.695,00



Klein-Rollenbahnen/Tragrollen aus verzinktem Stahlrohr  
Small roller conveyors, galvansied rollers  
Des petits convoyeurs, rouleaux metal galvanisé

Tragrollen aus verzinktem Stahlrohr, ø20 x 1,0mm / Small roller conveyors, galvansied rollers ø20x1mm / Des petits convoyeurs, rouleaux metal galvanisé ø20x1mm

Bahnbreite in mm Width of the conveyor Largeur du convoyeur	Achsabstand in mm Wheelbase Empattement	Gerade / Straight / Ligne droite 1m		Gerade / Straight / Ligne droite 1,5m		Gerade / Straight / Ligne droite 2m		Gerade / Straight / Ligne droite 3m		Kurve / Curves / Courbe 90°	
		Art.-Nr.	EUR	Art.-Nr.	EUR	Art.-Nr.	EUR	Art.-Nr.	EUR	Art.-Nr.	EUR
200	25	AA121R 10201	574,00	AA121R 15201	836,00	AA121R 20201	1.077,00	AA121R 30201	1.585,00	CE121R 90201	1.300,00
300	25	AA121R 10301	612,00	AA121R 15301	890,00	AA121R 20301	1.154,00	AA121R 30301	1.701,00	CE121R 90301	1.383,00
400	25	AA121R 10401	651,00	AA121R 15401	951,00	AA121R 20401	1.233,00	AA121R 30401	1.818,00	CE121R 90401	1.685,00
500	25	AA121R 10501	691,00	AA121R 15501	1.009,00	AA121R 20501	1.308,00	AA121R 30501	1.930,00	CE121R 90501	2.113,00

Tragrollen aus verzinktem Stahlrohr, ø30 x 1,5mm / Small roller conveyors, galvansied rollers ø30x1,5mm / Des petits convoyeurs, rouleaux metal galvanisé ø30x1,5mm

Bahnbreite in mm Width of the conveyor Largeur du convoyeur	Achsabstand in mm Wheelbase Empattement	Gerade / Straight / Ligne droite 1m		Gerade / Straight / Ligne droite 1,5m		Gerade / Straight / Ligne droite 2m		Gerade / Straight / Ligne droite 3m		Kurve / Curves / Courbe 90°	
		Art.-Nr.	EUR	Art.-Nr.	EUR	Art.-Nr.	EUR	Art.-Nr.	EUR	Art.-Nr.	EUR
200	37,5	AA131R 10201	472,00	AA131R 15201	684,00	AA131R 20201	874,00	AA131R 30201	1.281,00	CE131R 90201	1.202,00
300	37,5	AA131R 10301	501,00	AA131R 15301	728,00	AA131R 20301	938,00	AA131R 30301	1.375,00	CE131R 90301	1.273,00
400	37,5	AA131R 10401	541,00	AA131R 15401	790,00	AA131R 20401	1.019,00	AA131R 30401	1.475,00	CE131R 90401	1.552,00
500	37,5	AA131R 10501	582,00	AA131R 15501	849,00	AA131R 20501	1.100,00	AA131R 30501	1.597,00	CE131R 90501	1.949,00



Stützen, höhenverstellbar für den ortsfesten Einsatz, Lackierung RAL 5015, himmelblau / Support adjustable in the height  
Supports réglables en hauteur

Bauhöhe inkl. Rollenbahn in mm height incl. the conveyor Hauteur du convoyeur	für Bahnbreite / for Width of the conveyor / pour largeur du convoyeur							
	200 mm		300 mm		400 mm		500 mm	
	Art.-Nr.	EUR	Art.-Nr.	EUR	Art.-Nr.	EUR	Art.-Nr.	EUR
275 - 340	ZS100R 20276	123,00	ZS100R 30276	123,00	ZS100R 40276	123,00	ZS100R 50276	123,00
330 - 395	ZS100R 20330	131,00	ZS100R 30330	131,00	ZS100R 40330	131,00	ZS100R 50330	131,00
390 - 570	ZS100R 20390	141,00	ZS100R 30390	141,00	ZS100R 40390	141,00	ZS100R 50390	141,00
550 - 850	ZS100R 20550	146,00	ZS100R 30550	146,00	ZS100R 40550	146,00	ZS100R 50550	146,00
680 - 1100	ZS100R 20680	152,00	ZS100R 30680	152,00	ZS100R 40680	152,00	ZS100R 50680	152,00
870 - 1350	ZS100R 20870	179,00	ZS100R 30870	179,00	ZS100R 40870	179,00	ZS100R 50870	179,00



Endanschläge verschraubt  
Screwed end stops  
Butée de fin de course vissée

Bahnbreite in mm Width of the conveyor Largeur du convoyeur	Art.-Nr.	EUR
200	ZA100R 00200	58,00
300	ZA100R 00300	58,00
400	ZA100R 00400	58,00
500	ZA100R 00500	58,00

Seitenführungen bis 100 mm verstellbar  
Side rails adjustable by 100 mm  
Rails des côtés réglables de 100 mm

Ausführung Execution Exécution	für Bahnlangen / for conveyor length / pour longueur de convoyeur									
	1m		1,5m		2m		3m		Kurve / UK / FR 90°	
	Art.-Nr.	EUR	Art.-Nr.	EUR	Art.-Nr.	EUR	Art.-Nr.	EUR	Art.-Nr.	EUR
einseitig	ZF100R 11000	50,00	ZF100R 11500	75,00	ZF100R 12000	100,00	ZF100R 13000	150,00	ZF100R 30090	123,00
beidseitig	ZF100R 21000	100,00	ZF100R 21500	152,00	ZF100R 22000	200,00	ZF100R 23000	300,00	ZF100R 40090	202,00

# Leicht-Rollenbahnen Light roller conveyors Convoyeurs légers

Leicht-Rollenbahnen werden für den Transport von Stückgütern eingesetzt, welche von ihrem Gewicht her noch manuell händelbar sind. Das Fördergut sollte min. stets auf 3 St. Tragrollen aufliegen (Achsabstand prüfen). Die Bahnbreite benennt jeweils das lichte Maß innen zwischen den Rollenbahn-Rahmen. Die Tragkraft der Bahnen ist u. a. abhängig von Bahnbreite, Rollen- und Stützabstand. Bei Kunststoff-Rollen sollte das Fördergut-Gewicht nicht mehr als 20-25kg betragen. Stützen werden je im Abstand von bis zu 2m gesetzt.

For the transport of small pieces of 20-25 kg max. The goods to move should always be placed onto 3 rolls. Distance between the supports max. 2 m

Pour le transport des pièces jusqu'à 20 - 25 max. La marchandise à transporter doit être placée min. sur 3 rouleaux. Distance entre les supports max. 2 m.

Technische Daten			Technical data			Données techniques		
Rahmen	U-Profil 20/70/20 x 2mm, verz.		Frame	U-profile 20/70/20 galv.		Cadre	Profil U galv. 20/70/20x2mm	
Tragrollen	s. Tabellen		Rolls or rollers	see chart		Rouleaux	voir tableau	
Kurven	Innenradius 800mm, Tragrollen durchgehend, bzw. mehrfach geteilt		Curves	Inside radius		La courbe	Radius intérieur	

Tragkraft der Rollenbahn-Gerüste bei gleichmäßig verteilter Last zwischen 2 Stützen Load cap. between 2 supports max. (uniformly distributed) Charge max. entre 2 supports (uniformément distribuée)		
Stützabstand Distance of the supports Distance des supports	1,0 m / 1,5 m	2,0 m
Tragkraft Load capacity Charge	175 kg	120 kg



Leicht-Rollenbahnen, Tragrollen aus blauem Kunststoffrohr Ø50 x 2,8 mm, verschraubte Achsen Ø8 mm  
Rollers in blue plastic ø50x2,8mm, screwed axis  
Rouleaux en plastique bleu ø50x2,8mm, les axes vissés

Bahnbreite in mm Width of the conveyor Largeur du convoyeur	Achsabstand in mm Wheelbase Empattement	Gerade / Straight / Ligne droite 1m		Gerade / Straight / Ligne droite 1,5m		Gerade / Straight / Ligne droite 2m		Gerade / Straight / Ligne droite 3m		Kurve / Curves / Courbe 90°	
		Art.-Nr.	EUR	Art.-Nr.	EUR	Art.-Nr.	EUR	Art.-Nr.	EUR	Art.-Nr.	EUR
300	62,5	AA152R 10301	312,00	AA152R 15301	428,00	AA152R 10301	553,00	AA152R 20301	807,00	CE152R 90301	641,00
	75*	AA152R 10302	272,00	AA152R 15302	383,00	AA152R 10302	478,00	AA152R 20302	705,00	CE152R 90302	589,00
	100	AA152R 10303	237,00	AA152R 15303	314,00	AA152R 10303	393,00	AA152R 20303	566,00	CE152R 90303	539,00
400	62,5	AA152R 10401	331,00	AA152R 15401	462,00	AA152R 10401	601,00	AA152R 20401	869,00	CE152R 90401	832,00
	75*	AA152R 10402	289,00	AA152R 15402	404,00	AA152R 10402	520,00	AA152R 20402	743,00	CE152R 90402	751,00
	100	AA152R 10403	252,00	AA152R 15403	333,00	AA152R 10403	426,00	AA152R 20403	607,00	CE152R 90403	657,00
500	62,5	AA152R 10501	358,00	AA152R 15501	491,00	AA152R 10501	641,00	AA152R 20501	938,00	CE152R 90501	990,00
	75*	AA152R 10502	310,00	AA152R 15502	431,00	AA152R 10502	555,00	AA152R 20502	801,00	CE152R 90502	934,00
	100	AA152R 10503	264,00	AA152R 15503	358,00	AA152R 10503	456,00	AA152R 20503	647,00	CE152R 90503	820,00
600	62,5	AA152R 10601	395,00	AA152R 15601	547,00	AA152R 10601	701,00	AA152R 20601	1.025,00	CE152R 90601	
	75*	AA152R 10602	343,00	AA152R 15602	480,00	AA152R 10602	601,00	AA152R 20602	888,00	CE152R 90602	1.050,00
	100	AA152R 10603	291,00	AA152R 15603	393,00	AA152R 10603	495,00	AA152R 20603	718,00	CE152R 90603	857,00



Leicht-Rollenbahnen, Tragrollen aus blauem Kunststoffrohr Ø50 x 1 mm, verschraubte Achsen Ø8 mm  
Rollers in blue plastic ø50x1mm, screwed axis  
Rouleaux en plastique bleu ø50x1mm, les axes vissés

Bahnbreite in mm Width of the conveyor Largeur du convoyeur	Achsabstand in mm Wheelbase Empattement	Gerade / Straight / Ligne droite 1m		Gerade / Straight / Ligne droite 1,5m		Gerade / Straight / Ligne droite 2m		Gerade / Straight / Ligne droite 3m		Kurve / Curves / Courbe 90°	
		Art.-Nr.	EUR	Art.-Nr.	EUR	Art.-Nr.	EUR	Art.-Nr.	EUR	Art.-Nr.	EUR
300	62,5	AA151R 10301	368,00	AA151R 15301	516,00	AA151R 10301	659,00	AA151R 20301	963,00	CE151R 90301	707,00
	75*	AA151R 10302	322,00	AA151R 15302	451,00	AA151R 10302	562,00	AA151R 20302	834,00	CE151R 90302	647,00
	100	AA151R 10303	272,00	AA151R 15303	368,00	AA151R 10303	466,00	AA151R 20303	674,00	CE151R 90303	582,00
400	62,5	AA151R 10401	399,00	AA151R 15401	555,00	AA151R 10401	713,00	AA151R 20401	1.044,00	CE151R 90401	984,00
	75*	AA151R 10402	343,00	AA151R 15402	485,00	AA151R 10402	609,00	AA151R 20402	880,00	CE151R 90402	876,00
	100	AA151R 10403	289,00	AA151R 15403	395,00	AA151R 10403	497,00	AA151R 20403	724,00	CE151R 90403	770,00
500	62,5	AA151R 10501	426,00	AA151R 15501	597,00	AA151R 10501	772,00	AA151R 20501	1.132,00	CE151R 90501	1.175,00
	75*	AA151R 10502	366,00	AA151R 15502	520,00	AA151R 10502	655,00	AA151R 20502	944,00	CE151R 90502	1.107,00
	100	AA151R 10503	310,00	AA151R 15503	422,00	AA151R 10503	539,00	AA151R 20503	778,00	CE151R 90503	969,00
600	62,5	AA151R 10601	474,00	AA151R 15601	661,00	AA151R 10601	855,00	AA151R 20601	1.252,00	CE151R 90601	
	75*	AA151R 10602	410,00	AA151R 15602	576,00	AA151R 10602	720,00	AA151R 20602	1.077,00	CE151R 90602	1.250,00
	100	AA151R 10603	341,00	AA151R 15603	466,00	AA151R 10603	591,00	AA151R 20603	861,00	CE151R 90603	1.021,00



fahrbare Stützen auf Anfrage  
Mobile supports on demand  
Exécution mobile sur demande

Stützen, höhenverstellbar für den ortsfesten Einsatz, Lackierung RAL 5015, himmelblau  
Supports, adjustable in the height, RAL 5015  
Supports, réglables en hauteur RAL 5015



Endanschläge verschraubt  
Screwed end stops  
Butée de fin de course vissée

Bauhöhe inkl. Rollenbahn in mm height incl. the conveyor Hauteur du convoyeur	für Bahnbreite / for Width of the conveyor / pour largeur du convoyeur					
	300 mm		400 mm		600 mm	
	Art.-Nr.	EUR	Art.-Nr.	EUR	Art.-Nr.	EUR
275 - 340	ZS100R 30276	123,00	ZS100R 40276	123,00	ZS100R 50276	123,00
330 - 395	ZS100R 30330	131,00	ZS100R 40330	131,00	ZS100R 50330	131,00
390 - 570	ZS100R 30390	141,00	ZS100R 40390	141,00	ZS100R 50390	141,00
550 - 850	ZS100R 30550	146,00	ZS100R 40550	146,00	ZS100R 50550	146,00
680 - 1100	ZS100R 30680	152,00	ZS100R 40680	152,00	ZS100R 50680	152,00
870 - 1350	ZS100R 30870	179,00	ZS100R 40870	179,00	ZS100R 50870	179,00

Bahnbreite in mm Width of the conveyor Largeur du convoyeur	Art.-Nr.	EUR
300	ZA100R 00300	58,00
400	ZA100R 00400	58,00
500	ZA100R 00500	58,00
600	ZA100R 00600	67,00

Ausführung Execution Exécution	für Bahnlängen / for conveyor length / pour longueur de convoyeur									
	1m		1,5m		2m		3m		Kurve / UK / FR 90°	
	Art.-Nr.	EUR	Art.-Nr.	EUR	Art.-Nr.	EUR	Art.-Nr.	EUR	Art.-Nr.	EUR
einseitig	ZF100R 11000	50,00	ZF100R 11500	75,00	ZF100R 12000	100,00	ZF100R 13000	150,00	ZF100R 30090	123,00
beidseitig	ZF100R 21000	110,00	ZF100R 21500	152,00	ZF100R 22000	200,00	ZF100R 23000	300,00	ZF100R 40090	202,00



# Mittelschwere Rollenbahnen

## Middle roller conveyors

### Convoyeurs moyens

Für Einsatzfälle, bei denen die Leicht-Rollenbahnen an ihre Belastungsgrenzen stoßen und Schwerlast-Rollenbahnen überdimensioniert werden. Das Einsatzgebiet liegt bei Belastungen bis ca. 150 - 200 kg/m, abhängig von Bahnbreite, Rollen- sowie Stützabstand. Bei mehrsegmentierten Strecken erfolgt die Verbindung der einzelnen Bahnen auf den Stützen (keine Bahnverbinder).

For goods of 150 - 200 kg/m, dependent to the width of the conveyor as well as to the distance between the rollers and the supports

Pour une marchandise de 150 - 200 kg/m dépendent de la largeur du convoyeur et des distances des rouleaux et des supports

Technische Daten		Technical data		Données techniques	
Rahmen Tragrollen	U-Profil 40/80/40 x 3mm, verz. s. Tabellen	Frame Rolls or rollers	U-profile 40/80/40x3mm galv. see chart	Cadre Rouleaux	Profilé U galv. 40/80/40x3mm voir tableau
Kurven	Innenradius 1000mm, Tragrollen durchgehend, bzw. mehrfach geteilt mit verschraubten Achsen	Curves	Inside radius 1000mm	La courbe	Radius intérieur 1000mm



Mittelschwere Rollenbahnen, Tragrollen aus verzinktem Stahlrohr ø50x1,5mm  
Galvanised metal roller ø50x1,5mm  
Rouleaux en acier galvanisés ø50x1,5mm

Bahnbreite in mm Width of the conveyor Largeur du convoyeur	Achsabstand in mm Wheelbase Empattement	Gerade / Straight / Ligne droite 1m		Gerade / Straight / Ligne droite 1,5m		Gerade / Straight / Ligne droite 2m		Gerade / Straight / Ligne droite 3m		Kurve / Curves / Courbe 90°	
		Art.-Nr.	EUR	Art.-Nr.	EUR	Art.-Nr.	EUR	Art.-Nr.	EUR	Art.-Nr.	EUR
400	78	AA251R 10402	379,00	AA251R 15402	545,00	AA251R 20402	697,00	AA251R 30402	1.007,00	CE251R 90402	1.454,00
	104	AA251R 10403	327,00	AA251R 15403	466,00	AA251R 20403	589,00	AA251R 30403	847,00	CE251R 90403	1.177,00
	130	AA251R 10404	287,00	AA251R 15404	412,00	AA251R 20404	516,00	AA251R 30404	736,00	CE251R 90404	1.111,00
500	78	AA251R 10502	399,00	AA251R 15502	576,00	AA251R 20502	738,00	AA251R 30502	1.071,00	CE251R 90502	1.683,00
	104	AA251R 10503	341,00	AA251R 15503	489,00	AA251R 20503	618,00	AA251R 30503	890,00	CE251R 90503	1.425,00
	130	AA251R 10504	304,00	AA251R 15504	431,00	AA251R 20504	543,00	AA251R 30504	774,00	CE251R 90504	1.252,00
600	78	AA251R 10602	424,00	AA251R 15602	612,00	AA251R 20602	782,00	AA251R 30602	703,00	CE251R 90602	1.728,00
	104	AA251R 10603	358,00	AA251R 15603	512,00	AA251R 20603	653,00	AA251R 30603	942,00	CE251R 90603	1.460,00
	130	AA251R 10604	316,00	AA251R 15604	449,00	AA251R 20604	570,00	AA251R 30604	813,00	CE251R 90604	1.281,00
700	78	AA251R 10702	464,00	AA251R 15702	672,00	AA251R 20702	867,00	AA251R 30702	1.256,00	CE251R 90702	1.959,00
	104	AA251R 10703	389,00	AA251R 15703	560,00	AA251R 20703	718,00	AA251R 30703	1.036,00	CE251R 90703	1.712,00
	130	AA251R 10704	341,00	AA251R 15704	489,00	AA251R 20704	618,00	AA251R 30704	890,00	CE251R 90704	1.548,00
800	78	AA251R 10802	485,00	AA251R 15802	705,00	AA251R 20802	909,00	AA251R 30802	1.321,00	CE251R 90802	2.097,00
	104	AA251R 10803	404,00	AA251R 15803	587,00	AA251R 20803	753,00	AA251R 30803	1.088,00	CE251R 90803	1.749,00
	130	AA251R 10804	354,00	AA251R 15804	505,00	AA251R 20804	647,00	AA251R 30804	930,00	CE251R 90804	1.579,00
900	78	AA251R 10902	505,00	AA251R 15902	738,00	AA251R 20902	951,00	AA251R 30902	1.389,00	CE251R 90902	2.612,00
	104	AA251R 10903	426,00	AA251R 15903	612,00	AA251R 20903	782,00	AA251R 30903	1.140,00	CE251R 90903	2.180,00
	130	AA251R 10904	368,00	AA251R 15904	530,00	AA251R 20904	674,00	AA251R 30904	971,00	CE251R 90904	1.966,00
1000	78	AA251R 10102	551,00	AA251R 15102	807,00	AA251R 20102	1.046,00	AA251R 30102	1.531,00	CE251R 90102	2.673,00
	104	AA251R 10103	458,00	AA251R 15103	664,00	AA251R 20103	857,00	AA251R 30103	1.248,00	CE251R 90103	2.228,00
	130	AA251R 10104	395,00	AA251R 15104	572,00	AA251R 20104	728,00	AA251R 30104	1.059,00	CE251R 90104	2.005,00



Stützen, höhenverstellbar Rahmen aus Stahl-Vierkantrohr 40x40x2mm mit Drehgelenk / Höhenverstellung über Teleskop-Einsteckfüße / Lackierung RAL 5015, himmelblau  
Support adjustable in the height RAL 5015  
Supports réglables en hauteur RAL 5015

Bahnbreite in mm UK FR	Bauhöhe inkl. Rollenbahn / Bauhöhe inkl. Rollenbahn / Bauhöhe inkl. Rollenbahn									
	330 mm - 395 mm		390 mm - 570 mm		550 mm - 800 mm		680 mm - 1100mm		870 mm - 1350mm	
	Art.-Nr.	EUR	Art.-Nr.	EUR	Art.-Nr.	EUR	Art.-Nr.	EUR	Art.-Nr.	EUR
400	ZS200R 40330	146,00	ZS200R 40390	158,00	ZS200R 40550	162,00	ZS200R 40680	168,00	ZS200R 40870	200,00
500	ZS200R 50330	146,00	ZS200R 50390	158,00	ZS200R 50550	162,00	ZS200R 50680	168,00	ZS200R 50870	200,00
600	ZS200R 60330	146,00	ZS200R 60390	158,00	ZS200R 60550	162,00	ZS200R 60680	168,00	ZS200R 60870	200,00
700	ZS200R 70330	162,00	ZS200R 70390	166,00	ZS200R 70550	173,00	ZS200R 70680	179,00	ZS200R 70870	216,00
800	ZS200R 80330	162,00	ZS200R 80390	166,00	ZS200R 80550	173,00	ZS200R 80680	179,00	ZS200R 80870	216,00
900	ZS200R 90330	162,00	ZS200R 90390	166,00	ZS200R 90550	173,00	ZS200R 90680	179,00	ZS200R 90870	216,00
1000	ZS200R 10330	162,00	ZS200R 10390	166,00	ZS200R 10550	173,00	ZS200R 10680	179,00	ZS200R 10870	216,00



Endanschläge verschraubt  
Screwed end stops  
Butée de fin de course vissée

Bahnbreite in mm Width of the conveyor Largeur du convoyeur	Art.-Nr.	EUR
400	ZA200R 00400	67,00
500	ZA200R 00500	67,00
600	ZA200R 00600	67,00
700	ZA200R 00700	75,00
800	ZA200R 00800	75,00
900	ZA200R 00900	75,00
1000	ZA200R 01000	87,00



Seitenführungen verzinktes U-Profil 40/80/40x3mm, Führungshöhe bis 75mm über Rolle  
Side rail, galvanised U-profile 40/80/40x3mm, height until 75mm upon the roller  
Rail de côté, profilé en U galvanisé 40/80/40x3mm, hauteur 75 mm au dessus des rouleaux

Ausführung Execution Exécution	für Bahnlängen / for conveyor length / pour longueur de convoyeur									
	1m		1,5m		2m		3m		Kurve / UK / FR 90°	
	Art.-Nr.	EUR	Art.-Nr.	EUR	Art.-Nr.	EUR	Art.-Nr.	EUR	Art.-Nr.	EUR
einseitig	ZF201R 11000	50,00	ZF201R 11500	75,00	ZF201R 12000	100,00	ZF201R 13000	150,00	ZF201R 30090	123,00
beidseitig	ZF201R 21000	100,00	ZF201R 21500	152,00	ZF201R 22000	200,00	ZF201R 23000	300,00	ZF201R 40090	202,00



## 3D-Planungsprogramm: Die digitale Technik von morgen

### 3D planning program: the digital technology of tomorrow

### Programme de planification en 3D : la technique numérique de demain

Das von uns verwendete Planungsprogramm bietet das ideale Konzept und Entwurfswerkzeug für ein schnelles, effizientes, dreidimensionales Modellieren und Präsentieren. Durch professionelle Import-/Export-Schnittstellen ist eine reibungslose Datenübertragung per DWG/DXF-Format gewährleistet. 3D-Daten können durch download eines kostenlosen Viewers von Ihnen betrachtet werden. Kreativ und dynamisch werden bei minimalem Zeitaufwand freie, flexible Entwürfe auf die Umsetzung Ihrer Wünsche, Anordnungen, Größe und Farbauswahl weitgehend automatisiert erstellt. Durch den Aufbau einer umfangreichen Produktpalette sind wir in der Lage, Ihre Ideen und Vorschläge schnell und einfach in 3D zu visualisieren. Wir bieten eine professionelle Lösung, für die es keine Alternative gibt. Sie haben keine genaue Vorstellung wie das bei Ihnen aussehen könnte? - Wir zeigen es Ihnen!

The planning program we use offers the ideal concept and design tool for quick, efficient, three-dimensional modelling and presentation.

Professional import/export interfaces guarantee smooth data transfer in DWG/ DXF format. 3D data can be viewed by downloading a free viewer. Free, flexible designs for implementing your desires, arrangements, sizes and chosen colours can be quickly produced in a virtually automated manner with creativity and dynamism. Since we have built up an extensive product range, we are able to quickly and easily visualise your ideas and suggestions in 3D. We offer a professional solution which cannot be matched. If you are not totally sure what things will look like - we'll show you!

*Le programme de planification que nous utilisons offre le concept idéal et les outils de développement idéaux pour une modélisation et une présentation en trois dimensions à la fois rapide et efficace.*

*L'interface d'import/export professionnelle garantit un transfert de données en douceur, au format DWG/DXF. Vous pouvez consulter les données de 3D en téléchargeant un programme gratuit de visualisation. Il devient ainsi possible de créer des projets s'adaptant de manière flexible à vos souhaits, agencements, tailles et choix de couleur, de manière créative et dynamique. Tout cela en un tour de main et gratuitement. Grâce à notre gamme étendue de produits, nous pouvons visualiser rapidement et simplement vos idées et vos propositions en 3D. Nous proposons une solution professionnelle à laquelle il n'existe aucune alternative.*

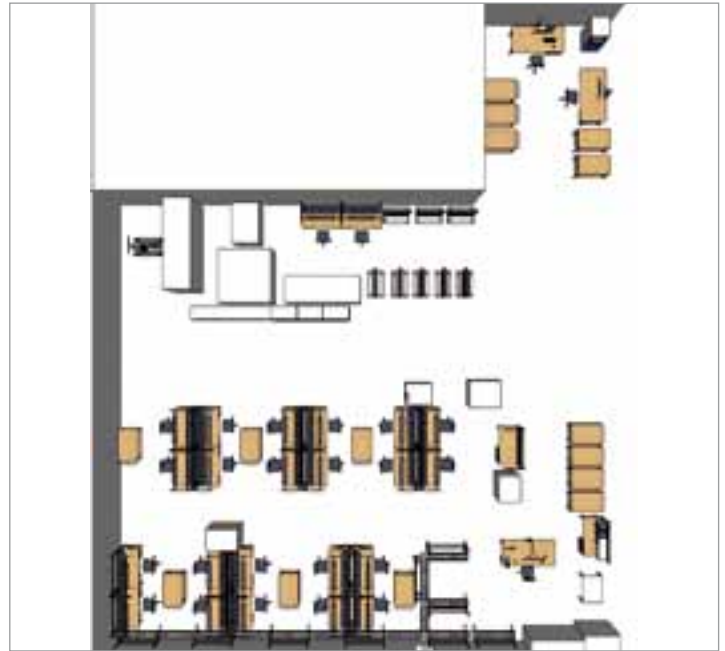

## Ihre Vorteile Benefits for you Vos avantages

1. Objektberatung nach Ist-Analyse
2. Konzentration auf das Wesentliche
3. Ausführung nach individuellen Wünschen
4. Abstimmung auf räumliche Gegebenheiten
5. Zeitersparnis durch schnelle Realisierung
6. Komplexe Entwürfe und Designaufgaben werden realitätsnah dargestellt
7. Beeindruckende Präsentationen und Dia-Shows
8. Eine detaillierte 3D-Vorschau

1. Advice on objects based on actual analysis
2. Concentration on the key aspects
3. Implementation taking individual requests into account
4. Coordination with spatial circumstances
5. Time is saved thanks to rapid realisation
6. Complex designs and design work are produced realistically
7. Impressive presentations and dynamic shows
8. A detailed 3D preview

1. Conseil spécialisés après analyse réelle
2. Concentration sur l'essentiel
3. Exécution en fonction des souhaits individuels
4. Adaptation aux caractéristiques spatiales
5. Économie de temps par une exécution rapide
6. Les projets et les conceptions complexes sont représentés de manière très réaliste
7. Présentations impressionnantes et présentations de diapositives
8. Prévisualisation détaillée en 3D

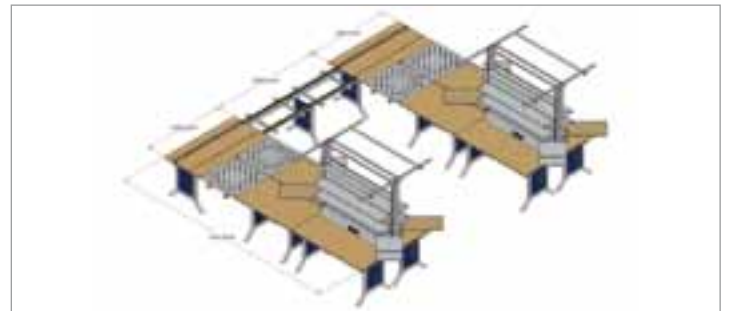
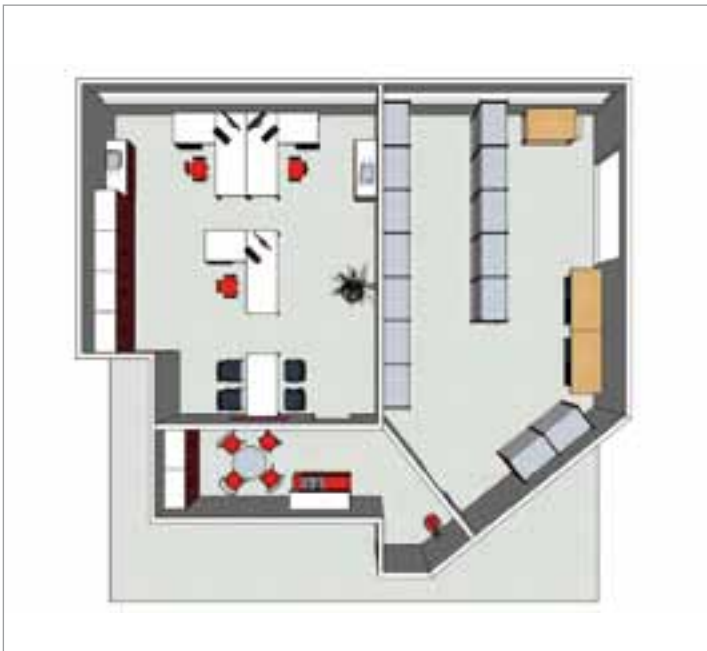

## Die Produktpalette von Bedrunka+Hirth

### Product catalogues by Bedrunka+Hirth

### Les catalogues de Bedrunka+Hirth



#### Gesamtkatalog Betriebseinrichtungen

Von Schubladenschränken über Werkstattwagen bis hin zu Schwerlasttischen ist hier alles vertreten. Die Produktpalette für Büro-, Lager- und Werkstatteinrichtungen, die für professionelle Ordnung sorgt.

#### Main catalogue for Workshop and storage equipment

Drawer cabinets, trolleys and all variations of workstations. The complete equipment for the professional organisation of the office, workshops and storage departments.

#### Catalogue principal pour l'équipement industriel

Armoires à tiroir, servantes et toutes sortes d'établis. Le programme complet pour l'organisation professionnelle du bureau, de l'atelier et du stock

#### Mobile Logistik Systeme

In diesem Katalog können Sie aus einem umfangreichen Sortiment die unterschiedlichsten Wagen wählen. Sie benötigen einen zur Montage, zur Lagerung, zur mobilen Arbeitsplatzgestaltung, zur Messe oder Präsentation? Hier dreht sich alles um das Rad...

#### Catalogue MLS Mobile Logistic Systems

This catalogue contains all different possible trolleys. You need one for the assembling, one for the storage, for the mobile workstation, for the exhibition or for your presentation? In this catalogue all is mobile!

#### Catalogue MLS - le système mobile logistique

Le catalogue contient toutes sortes de servantes. Vous avez besoin d'une pour le montage, d'une pour le stockage, pour le poste mobile, pour l'exposition ou pour la présentation? Dans ce catalogue vous les trouverez - tout est mobile!



#### Whiteline Systems

Hier finden Sie Archivschränke, Schranksysteme wie Medikamenten- und Gefahrenstoff-Schränke. Hängeregistraturen und spezielle Arbeitsplatzsysteme. Außerdem sind eine Vielzahl an Mobilen und Arbeitsstühlen für ein rationelles und ergonomisches Arbeiten aufgeführt.

#### Whiteline Systems

Here you find all cabinets for archiving, cabinets for medicine or dangerous products as well as hanging supports for files and special workstations. A big choice of mobiles and chairs are making your work rational and ergonomic.

#### Whiteline Systems

Un catalogue pour toutes les armoires d'archivage, des médicaments ou matière dangereuse et aussi comme supports pour dossiers ou postes de travail particulières. Le grand choix des mobiles et des sièges pour votre travail rationnel et ergonomique.



## Innovativ: Die fortschrittlichsten Werkzeugausgabesysteme

Innovativ: the most modern tool store cabinets

Innovant: Le stockage et la sortie d'outil les plus modernes

### ToolServer Systems (TSS)

Die TSS-Serie ist die neue Generation der Schubladenschränke.

Fünf verschiedene Arten der Schließung sind vorhanden:

Mechanische und elektromechanische Schließung, einfache Steuerung über WLAN über eine Lager- und Verwaltungssoftware. Flexibel, funktional und effizient!

This is the new generation of drawer cabinets with 5 types of different locking: mechanical and electro-mechanical locking, control by wireless LAN, external control by the client's software or with a complete storing and administration software.

Flexible, functional and efficient.

C'est la nouvelle génération d'armoires à tiroir avec 5 différentes versions de verrouillage.

Serrure méchnique et electro-mécanique, commande par WIFI, commande externe par le logiciel du client ou commande par notre logiciel complet de stockage et administration.

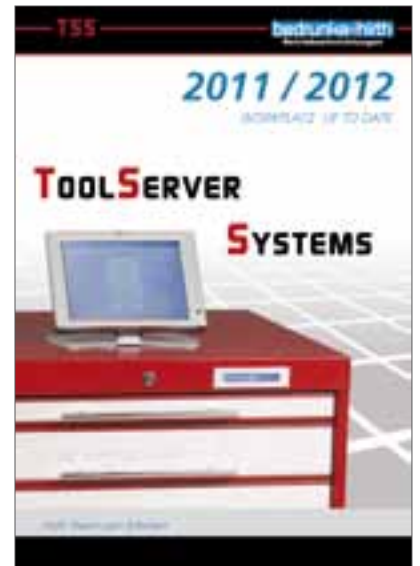

### ToolServer Modular (TSM)

Die komplette Steuerung erfolgt über eine Lager- & Verwaltungssoftware.

Durch ein modulares Schubladenkonzept passt sich der TSM Ihren Wünschen an.

In individueller Kombination können die Module miteinander verbunden werden.

Der TSM ist kompatibel mit dem TSS. Die beiden Systeme ergänzen sich durch die unschlagbare Varianten- und Kombinationsvielfalt auf ganzer Linie.

Die Software ist identisch und somit steht einer Nach-, bzw. Aufrüstung nichts im Weg.

A complete storing and administration program controls these cabinets individually configured with the drawers you need. The TSM system is compatible with the TSS-system. Both systems do have various possibilities of combinations with the identical software. You can expand in both types with one software.

Le contrôle complet de stockage et d'administration sera par un logiciel idenpendant.

Les armoires peuvent être configurer individuellement avec les tiroirs dont vous avez besoin. Le système de TSM est compatible avec le TSS-système. Avec ces deux systèmes vous avez beaucoup de possibilités pour des combinaisons avec un seul logiciel identique.

Vous pouvez élargir vos armoires dans les deux types avec un seul logiciel.



Fordern Sie unsere Kataloge an. Informieren Sie sich über die innovativen Systeme aus dem Hause Bedrunka+Hirth und lassen Sie sich von der einzigartigen Qualität aus dem Schwarzwald überzeugen!

Please, ask for our catalogues. We inform you about the innovative systems of Bedrunka+Hirth and you will be convinces by the unimitable quality of the Black Forest.

Veuillez demander nos catalogues. Nous vous informons sur les systèmes innovants de Bedrunka+Hirth.

Laissez-vous persuader par la qualité unique de la Forêt Noire.

Table with columns: Art.-Nr., Seite / Page, Art.-Nr., Seite / Page, Art.-Nr., Seite, Art.-Nr., Seite / Page, Art.-Nr., Seite / Page. Lists various technical specifications and their corresponding page numbers.





Art.-Nr.	Seite / Page	Art.-Nr.	Seite / Page	Art.-Nr.	Seite	Art.-Nr.	Seite / Page	Art.-Nr.	Seite / Page
A07.899.07	21	A4075KL60ALB	45	A4100KL60-05	50	A4150E275-01	46	<b>A42</b>	
A07.93.01	102	A4075KL60AR	54	A4100KL60-06	51	A4150E275-02	47	A4200E160-01	46
A07.93.02	102	A4075KL60ARB	45	A4100KL60AL	54	A4150E275-03	48	A4200E160-02	47
A07.93.03	102	A4075KL60G	52	A4100KL60ALB	45	A4150E275-04	49	A4200E160-03	48
A07.93.04	102	A4075KL60GB	44	A4100KL60AR	54	A4150E275-05	50	A4200E160-04	49
A07.93.05	102	A4075KL75AL	54	A4100KL60ARB	45	A4150E275-06	51	A4200E160-05	50
A07.93.06	102	A4075KL75ALB	45	A4100KL60G	52	A4150E275G	53	A4200E160-06	51
A07.93.07	102	A4075KL75AR	54	A4100KL60GB	44	A4150E275GB	44	A4200E160G	53
A07.93.08	102	A4075KL75ARB	45	A4100KL75-01	46	A4150E290-01	46	A4200E160GB	44
A07.93.09	102	A4075KL75G	52	A4100KL75-02	47	A4150E290-02	47	A4200E175-01	46
A07.93.10	102	A4075KL75GB	44	A4100KL75-03	48	A4150E290-03	48	A4200E175-02	47
A07.93.11	102	A4075KL90AL	54	A4100KL75-04	49	A4150E290-04	49	A4200E175-03	48
A07.93.12	102	A4075KL90ALB	45	A4100KL75-05	50	A4150E290-05	50	A4200E175-04	49
A07.93.13	102	A4075KL90AR	54	A4100KL75-06	51	A4150E290-06	51	A4200E175-05	50
A07.93.14	102	A4075KL90ARB	45	A4100KL75AL	54	A4150E290G	53	A4200E175-06	51
A07.93.15	102	A4075KL90G	52	A4100KL75ALB	45	A4150E290GB	44	A4200E175G	53
A07.93.16	102	A4075KL90GB	44	A4100KL75AR	54	A4150GE60AL	55	A4200E175GB	44
A07.93.17	102	A4075KJ60G	52	A4100KL75ARB	45	A4150GE60ALB	45	A4200E190-01	46
A07.93.18	102	A4075KJ60GB	44	A4100KL75G	52	A4150GE60AR	55	A4200E190-02	47
A07.93.19	102	A4075KJ75G	52	A4100KL75GB	44	A4150GE60ARB	45	A4200E190-03	48
A07.93.20	102	A4075KJ75GB	44	A4100KL90-01	46	A4150GE75AL	55	A4200E190-04	49
A07.93.21	102	A4075KJ90G	52	A4100KL90-02	47	A4150GE75ALB	45	A4200E190-05	50
A07.93.22	102	A4075KJ90GB	44	A4100KL90-03	48	A4150GE75AR	55	A4200E190-06	51
A07.93.23	102	<b>A41</b>		A4100KL90-04	49	A4150GE75ARB	45	A4200E190G	53
A07.93.24	102	A4100E160-01	46	A4100KL90-05	50	A4150GE90AL	55	A4200E190GB	44
A07.93.25	103	A4100E160-02	47	A4100KL90-06	51	A4150GE90ALB	45	A4200E260-01	46
A07.93.26	103	A4100E160-03	48	A4100KL90AL	54	A4150GE90AR	55	A4200E260-02	47
A07.93.27	103	A4100E160-04	49	A4100KL90ALB	45	A4150GE90ARB	45	A4200E260-03	48
A07.93.28	103	A4100E160-05	50	A4100KL90AR	54	A4150KL60-01	46	A4200E260-04	49
A07.93.29	103	A4100E160-06	51	A4100KL90ARB	45	A4150KL60-02	47	A4200E260-05	50
A07.93.30	103	A4100E160G	53	A4100KL90GB	52	A4150KL60-03	48	A4200E260-06	51
A07.93.31	103	A4100E160GB	44	A4100KL90G	44	A4150KL60-04	49	A4200E260G	53
A07.93.32	103	A4100E175-01	46	A4100KU60-01	46	A4150KL60-05	50	A4200E260GB	44
A07.93.33	103	A4100E175-02	47	A4100KU60-02	47	A4150KL60-06	51	A4200E275-01	46
A07.93.34	103	A4100E175-03	48	A4100KU60-03	48	A4150KL60AL	54	A4200E275-02	47
A07.93.35	103	A4100E175-04	49	A4100KU60-04	49	A4150KL60ALB	45	A4200E275-03	48
A07.93.36	103	A4100E175-05	50	A4100KU60-05	50	A4150KL60AR	54	A4200E275-04	49
A07.93.37	103	A4100E175-06	51	A4100KU60-06	51	A4150KL60ARB	45	A4200E275-05	50
A07.93.38	103	A4100E175G	53	A4100KU60G	52	A4150KL60G	52	A4200E275-06	51
A07.93.39	103	A4100E175GB	44	A4100KU60GB	44	A4150KL60GB	44	A4200E275G	53
A07.93.40	103	A4100E190-01	46	A4100KU75-01	46	A4150KL75-01	46	A4200E275GB	44
A07.93.41	103	A4100E190-02	47	A4100KU75-02	47	A4150KL75-02	47	A4200E290-01	46
A07.93.42	103	A4100E190-03	48	A4100KU75-03	48	A4150KL75-03	48	A4200E290-02	47
A07.93.43	103	A4100E190-04	49	A4100KU75-04	49	A4150KL75-04	49	A4200E290-03	48
A07.93.44	103	A4100E190-05	50	A4100KU75-05	50	A4150KL75-05	50	A4200E290-04	49
A07.93.45	103	A4100E190-06	51	A4100KU75-06	51	A4150KL75-06	51	A4200E290-05	50
A07.93.46	103	A4100E190G	53	A4100KU75G	52	A4150KL75AL	54	A4200E290-06	51
A07.93.47	103	A4100E190GB	44	A4100KU75GB	44	A4150KL75ALB	45	A4200E290G	53
A07.93.48	103	A4100E260-01	46	A4100KU90-01	46	A4150KL75AR	54	A4200E290GB	44
A07.93.49	107	A4100E260-02	47	A4100KU90-02	47	A4150KL75ARB	45	A4200GE60AL	55
A07.93.50	107	A4100E260-03	48	A4100KU90-03	48	A4150KL75G	52	A4200GE60ALB	45
A07.93.51	111	A4100E260-04	49	A4100KU90-04	49	A4150KL75GB	44	A4200GE60AR	55
A07.93.52	111	A4100E260-05	50	A4100KU90-05	50	A4150KL90-01	46	A4200GE60ARB	45
A07.93.53	111	A4100E260-06	51	A4100KU90-06	51	A4150KL90-02	47	A4200GE75AL	55
A07.93.54	111	A4100E260G	53	A4100KU90G	52	A4150KL90-03	48	A4200GE75ALB	45
A07.93.55	111	A4100E260GB	44	A4100KU90GB	44	A4150KL90-04	49	A4200GE75AR	55
A07.93.56	111	A4100E275-01	46	A4150E160-01	46	A4150KL90-05	50	A4200GE75ARB	45
A07.93.60	111	A4100E275-02	47	A4150E160-02	47	A4150KL90-06	51	A4200GE90AL	55
A07.93.61	112	A4100E275-03	48	A4150E160-03	48	A4150KL90AL	54	A4200GE90ALB	45
A07.93.62	112	A4100E275-04	49	A4150E160-04	49	A4150KL90ALB	45	A4200GE90AR	55
<b>A38</b>		A4100E275-05	50	A4150E160-05	50	A4150KL90AR	54	A4200GE90ARB	45
A38.300	81,14	A4100E275-06	51	A4150E160-06	51	A4150KL90ARB	45	A4200KL60-01	46
<b>A40</b>		A4100E275G	53	A4150E160G	53	A4150KL90G	52	A4200KL60-02	47
A4075E160G	53	A4100E275GB	44	A4150E160GB	44	A4150KL90GB	44	A4200KL60-03	48
A4075E160GB	44	A4100E290-01	46	A4150E175-01	46	A4150KU60-01	46	A4200KL60-04	49
A4075E175G	53	A4100E290-02	47	A4150E175-02	47	A4150KU60-02	47	A4200KL60-05	50
A4075E175GB	44	A4100E290-03	48	A4150E175-03	48	A4150KU60-03	48	A4200KL60-06	51
A4075E190G	53	A4100E290-04	49	A4150E175-04	49	A4150KU60-04	49	A4200KL60AL	54
A4075E190GB	44	A4100E290-05	50	A4150E175-05	50	A4150KU60-05	50	A4200KL60ALB	45
A4075E260G	53	A4100E290-06	51	A4150E175-06	51	A4150KU60-06	51	A4200KL60AR	54
A4075E260GB	44	A4100E290G	53	A4150E175G	53	A4150KU60G	52	A4200KL60ARB	45
A4075E275G	53	A4100E290GB	44	A4150E175GB	44	A4150KU60GB	44	A4200KL60G	52
A4075E275GB	44	A4100GE60AL	55	A4150E190-01	46	A4150KU75-01	46	A4200KL60GB	44
A4075E290G	53	A4100GE60ALB	45	A4150E190-02	47	A4150KU75-02	47	A4200KL75-01	46
A4075E290GB	44	A4100GE60AR	55	A4150E190-03	48	A4150KU75-03	48	A4200KL75-02	47
A4075GE60AL	55	A4100GE60ARB	45	A4150E190-04	49	A4150KU75-04	49	A4200KL75-03	48
A4075GE60ALB	45	A4100GE75AL	55	A4150E190-05	50	A4150KU75-05	50	A4200KL75-04	49
A4075GE60AR	55	A4100GE75ALB	45	A4150E190-06	51	A4150KU75-06	51	A4200KL75-05	50
A4075GE60ARB	45	A4100GE75AR	55	A4150E190G	53	A4150KU75G	52	A4200KL75-06	51
A4075GE75AL	55	A4100GE75ARB	45	A4150E190GB	44	A4150KU75GB	44	A4200KL75AL	54
A4075GE75ALB	45	A4100GE90AL	55	A4150E260-01	46	A4150KU90-01	46	A4200KL75ALB	45
A4075GE75AR	55	A4100GE90ALB	45	A4150E260-02	47	A4150KU90-02	47	A4200KL75AR	54
A4075GE75ARB	45	A4100GE90AR	55	A4150E260-03	48	A4150KU90-03	48	A4200KL75ARB	45
A4075GE90AL	55	A4100GE90ARB	45	A4150E260-04	49	A4150KU90-04	49	A4200KL75G	52
A4075GE90ALB	45	A4100KL60-01	46	A4150E260-05	50	A4150KU90-05	50	A4200KL75GB	44
A4075GE90AR	55	A4100KL60-02	47	A4150E260-06	51	A4150KU90-06	51	A4200KL90-01	46
A4075GE90ARB	45	A4100KL60-03	48	A4150E260G	53	A4150KU90G	52	A4200KL90-02	47
A4075KL60AL	54	A4100KL60-04	49	A4150E260GB	44	A4150KU90GB	44	A4200KL90-03	48







Art.-Nr.	Seite / Page	Art.-Nr.	Seite / Page	Art.-Nr.	Seite / Page	Art.-Nr.	Seite / Page	Art.-Nr.	Seite / Page
AAE1.7560K30	73	AHE2.7590K30	73	APA.1060.12	72	<b>AZS</b>			
AAE1.7575G30	73	AHE2.9060G30	73	APA.1075.12	72	AZS200R40330	163		
AAE1.7575K30	73	AHE2.9060K30	73	APA.1090.12	72	AZS200R40390	163		
AAE1.7590G30	73	AHE2.9075G30	73	APA.1560.12	72	AZS200R40550	163		
AAE1.7590K30	73	AHE2.9075K30	73	APA.1590.12	72	AZS200R40680	163		
AAE1.9060G30	73	AHE2.9090G30	73	APA.2060.12	72	AZS200R40870	163		
AAE1.9060K30	73	AHE2.9090K30	73	APA.2090.12	72	AZS200R50330	163		
AAE1.9075G30	73	<b>ALO</b>		APA.7560.12	72	AZS200R50390	163		
AAE1.9075K30	73	AL03.10.30	93,12	APA.7575.12	72	AZS200R50550	163		
AAE1.9090G30	73	AL03.15.30	93,12	APA.7590.12	72	AZS200R50680	163		
AAE1.9090K30	73	AL03.610.30	123	ARPA 075	72	AZS200R50870	163		
AAE2.6060G30	73	AL03.615.30	123	ARPA 100	72	AZS200R60330	163		
AAE2.6060K30	73	AL03.620.30	123	ARPA 150	72	AZS200R60390	163		
AAE2.6075G30	73	AL03.675.30	123	ARPA 200	72	AZS200R60550	163		
AAE2.6075K30	73	AL03.75.30	123	AT03.10.30	93,12	AZS200R60680	163		
AAE2.6090G30	73	<b>AMO</b>		AT03.15.30	93,12	AZS200R60870	163		
AAE2.6090K30	73	AM03.1060.19	105	AT03.20.30	123	AZS200R70330	163		
AAE2.7560G30	73	AM03.1060.28	72	AT03.610.30	123	AZS200R70390	163		
AAE2.7560K30	73	AM03.1060.38	105	AT03.615.30	123	AZS200R70550	163		
AAE2.7575G30	73	AM03.1080.19	105	AT03.620.30	123	AZS200R70680	163		
AAE2.7575K30	73	AM03.1080.38	105	AT03.675.30	123	AZS200R70870	163		
AAE2.7590G30	73	AM03.1090.28	72	AT03.75.30	123	AZS200R80330	163		
AAE2.7590K30	73	AM03.1260.19	105	AZA001R00300	160	AZS200R80390	163		
AAE2.9060G30	73	AM03.1260.38	105	AZA001R00400	160	AZS200R80550	163		
AAE2.9060K30	73	AM03.1280.19	105	AZA001R00500	160	AZS200R80680	163		
AAE2.9075G30	73	AM03.1280.38	105	AZA001R00600	160	AZS200R80870	163		
AAE2.9075K30	73	AM03.1560.19	105	AZA002R00300	160	AZS200R90330	163		
AAE2.9090G30	73	AM03.1560.28	72	AZA002R00400	160	AZS200R90390	163		
AAE2.9090K30	73	AM03.1560.38	105	AZA002R00500	160	AZS200R90550	163		
<b>AHO</b>		AM03.1580.19	105	AZA002R00600	160	AZS200R90680	163		
AH03.15.30	72	AM03.1580.38	105	AZA100R00200	161	AZS200R90870	163		
AH03.20.30	72	AM03.1590.28	72	AZA100R00300	161,16				
AH03.10.30	93,12	AM03.2060.19	105	AZA100R00400	161,16				
AH03.1060.30	72	AM03.2060.28	72	AZA100R00500	161,16				
AH03.1075.30	72	AM03.2060.38	105	AZA100R00600	162				
AH03.1090.30	72	AM03.2080.19	105	AZF100R11000	161,16				
AH03.15.30	93,12	AM03.2080.38	105	AZF100R11500	161,16				
AH03.15.40HV	119	AM03.2090.28	72	AZF100R12000	161,16				
AH03.15.40HVS	119	AM03.7560.28	72	AZF100R13000	161,16				
AH03.15.50HV	119	AM03.7575.28	72	AZF100R21000	161,16				
AH03.15.50HVS	119	AM03.7590.28	72	AZF100R21500	161,16				
AH03.1560.30	72	AM07.26.10	72	AZF100R22000	161,16				
AH03.1590.30	72	AM07.26.15	72	AZF100R23000	161,16				
AH03.20.30	123	AM07.26.20	72	AZF100R30090	161,16				
AH03.20.40HV	119	<b>AME</b>		AZF100R40090	161,16				
AH03.20.40HVS	119	AME1.6060G28	73	AZF201R11000	163				
AH03.20.50HV	119	AME1.6060K28	73	AZF201R11500	163				
AH03.20.50HVS	119	AME1.6075G28	73	AZF201R12000	163				
AH03.2060.30	72	AME1.6075K28	73	AZF201R13000	163				
AH03.2090.30	72	AME1.6090G28	73	AZF201R21000	163				
AH03.610.30	123	AME1.6090K28	73	AZF201R21500	163				
AH03.615.30	123	AME1.7560G28	73	AZF201R22000	163				
AH03.620.30	123	AME1.7560K28	73	AZF201R23000	163				
AH03.675.30	123	AME1.7575G28	73	AZS100R20276	161				
AH03.75.30	123	AME1.7575K28	73	AZS100R20330	161				
AH03.7560.30	72	AME1.7590G28	73	AZS100R20390	161				
AH03.7575.30	72	AME1.7590K28	73	AZS100R20550	161				
AH03.7590.30	72	AME1.9060G28	73	AZS100R20680	161				
<b>AHE</b>		AME1.9060K28	73	AZS100R20870	161				
AHE1.6060G30	73	AME1.9075G28	73	AZS100R30276	161,16				
AHE1.6060K30	73	AME1.9075K28	73	AZS100R30330	161,16				
AHE1.6075G30	73	AME1.9090G28	73	AZS100R30390	161,16				
AHE1.6075K30	73	AME1.9090K28	73	AZS100R30550	161,16				
AHE1.6090G30	73	AME2.6060G28	73	AZS100R30680	161,16				
AHE1.6090K30	73	AME2.6060K28	73	AZS100R30870	161,16				
AHE1.7560G30	73	AME2.6075G28	73	AZS100R40276	161,16				
AHE1.7560K30	73	AME2.6075K28	73	AZS100R40330	161,16				
AHE1.7575G30	73	AME2.6090G28	73	AZS100R40390	161,16				
AHE1.7575K30	73	AME2.6090K28	73	AZS100R40550	161,16				
AHE1.7590G30	73	AME2.7560G28	73	AZS100R40680	161,16				
AHE1.7590K30	73	AME2.7560K28	73	AZS100R40870	161,16				
AHE1.9060G30	73	AME2.7575G28	73	AZS100R50276	161,16				
AHE1.9060K30	73	AME2.7575K28	73	AZS100R50330	161,16				
AHE1.9075G30	73	AME2.7590G28	73	AZS100R50390	161,16				
AHE1.9075K30	73	AME2.7590K28	73	AZS100R50550	161,16				
AHE1.9090G30	73	AME2.9060G28	73	AZS100R50680	161,16				
AHE1.9090K30	73	AME2.9060K28	73	AZS100R50870	161,16				
AHE2.6060G30	73	AME2.9075G28	73	AZS100R60276	162				
AHE2.6060K30	73	AME2.9075K28	73	AZS100R60330	162				
AHE2.6075G30	73	AME2.9090G28	73	AZS100R60390	162				
AHE2.6075K30	73	AME2.9090K28	73	AZS100R60550	162				
AHE2.6090G30	73	<b>APO</b>		AZS100R60680	162				
AHE2.6090K30	73	AP07.24.10/30	72	AZS100R60870	162				
AHE2.7560G30	73	AP07.24.15/30	72	AZS200R10330	163				
AHE2.7560K30	73	AP07.24.20/30	72	AZS200R10390	163				
AHE2.7575G30	73	<b>APA</b>		AZS200R10550	163				
AHE2.7575K30	73	APA 150	72	AZS200R10680	163				
AHE2.7590G30	73	APA 200	72	AZS200R10870	163				



Inhalt	Seite	Inhalt	Seite
<b>A</b>			
Aluminium Grundgestell	104, 113	Magnete	29, 79, 141
Aluminium Zubehör	107-110	Magnetwände	26, 33, 75
Aluminium-Tische	102-104	mobile Arbeitsstation	30-32, 113
Anbaugestelle	54-55, 92, 122	Multi-Wand	74-75, 145-149
Anbautische	38-39, 45, 61	Materialwagen	30-32, 97, 113
Arbeitsplatten	23, 24, 72, 73, 86, 93, 105, 123, 129	<b>O</b>	
Arbeitsstühle	154	Obergestelle	26, 75, 96, 147
Arbeitstisch komplett	16-19, 20, 21, 46-51, 63-67, 88-90, 100	<b>P</b>	
Armauflage	28, 78, 140	Packtische	128-130
<b>B</b>			
Balancer	29, 79, 111, 120, 140	<b>R</b>	
Behälterträger	28, 29, 33, 76, 96, 141, 148	Regale	155-158
Beleuchtung	80, 112, 120, 138-139, 151	Reihenwerkbänke	124-125
Bereitstellungsregal	80, 148	Rolladenschrank	28, 33, 76
Bestückungswagen	30-32, 97, 113	Röllchenbahn	25, 86, 160
<b>C</b>			
Drehteller	29, 79, 140	Rollenbahn	25, 160-163
Druckluft	111, 134, 137	<b>S</b>	
<b>D</b>			
EGB-Zubehör	134-136	Schneidständer	130
Elektrohöhenverstellung	80, 94, 117-119	Schneidevorrichtung	130
Energieleisten	80, 132, 133	Schubladenblöcke	28, 81, 94, 106
Energieleisten Zubehör	134-136	Schwenkarme	27, 77, 95, 108-109, 120, 151
Eckarbeitsplatten	24, 73	Schwenkarmhalter	26-27, 76, 96, 108-109, 148
<b>F</b>			
Fachböden	26, 33, 75, 76, 94, 96, 129, 147	Schwenkarmzubehör	27, 76-77, 95, 108, 120, 149
Federzüge	29, 79, 111, 120, 140	Schwerlasttisch	118-119
FiFo-Regal	155	Sichtlagerkästen	29, 79, 121, 141, 151
Fußstütze	28, 79, 94, 140	Stativ	95, 120, 150-152
<b>G</b>			
Greifbehälter	80, 148	Steckregal	155
Grundgestelle	22, 52, 68-71, 92, 104, 122	Stehhilfen	154
Grundtische	37-39, 44, 46, 60	Stühle	154
Geräteschiene	75, 96, 147	Stützfuß	25
<b>H</b>			
Haken	80, 96, 121, 142-144	<b>T</b>	
Hocker	154	Tischwagen	159
Holzplatten	23, 24, 72, 73, 86, 93, 105, 123	Towerhalter	78
Hydline-Tische	116-121	Transportwagen	159
<b>K</b>			
Kastenwerkbänke	126-127	Tragsäulen/Zubehör	27-29, 33, 78, 80, 129, 147-147
kleinteilekästen	29, 33, 79, 141	<b>U</b>	
Kombinationsmöglichkeiten	16-19, 20-21, 37-39, 44-51, 60-67, 89-91, 101-103	Unterbau-Hängeschränke	81, 94, 106, 141
Kurbelhöhenverstellung	80, 94	<b>V</b>	
<b>L</b>			
leitfähiges Zubehör	134-136	Verkettung	10-15, 40-43, 56-59, 84-87
Lochplatten	26, 33, 75, 96, 111, 147	Vielzweckregal	156
Lochwandzubehör	27-28, 77-78, 95, 108, 121, 142-144, 149	<b>W</b>	
		Werkbänke	124-125, 126-127
		Workalu	98-113
		Workergo	34-81
		Workline	82-97
		Workoffice	122-123
		Workraster	8 33
		Workraster-Holzplatten	23-24



## ALLGEMEINE ZAHLUNGS- UND LIEFERBEDINGUNGEN DER BEDRUNKA & HIRTH GMBH BRÄUNLINGEN

### 1. Geltungsbereich

- 1.1 Die nachfolgenden Bedingungen haben Gültigkeit für alle unsere Angebote, Verkäufe, Lieferungen und Leistungen und werden Inhalt des Vertrages, sofern nicht eine gesonderte vertragliche Vereinbarung in Textform geschlossen wird. Sie gelten nicht, wenn unser Vertragspartner eine Privatperson ist und nicht beruflich oder gewerblich handelt. Sie gelten auch für alle künftigen Geschäftsbeziehungen, auch wenn sie für Folgeaufträge nicht noch einmal ausdrücklich vereinbart werden.
- 1.2 Abweichenden oder ergänzenden Allgemeinen Geschäftsbedingungen des Käufers widersprechen wir hiermit ausdrücklich. Sie gelten auch dann nicht, wenn der Käufer sie seiner Bestellung oder sonstigen Erklärung zugrunde gelegt oder der Geltung unserer allgemeinen Geschäftsbedingungen widersprochen hat.

### 2. Angebote und Vertragsabschlüsse

- 2.1 Unsere Angebote sind frei bleibend und können daher von uns jederzeit vor Zugang der Annahme durch den Besteller und 2 Werktagen danach widerrufen werden, sofern sie nicht in schriftlicher Form als verbindlich bezeichnet sind. Ein wirksamer Vertrag kommt daher erst durch unsere Auftragsbestätigung oder die Auslieferung der Ware zustande.
- 2.2 Maßangaben, Gewichte, Abbildungen, Zeichnungen sowie andere Unterlagen, die zu unseren unverbindlichen Angeboten gehören, bleiben in unserem Eigentum und sind nur annähernd maßgebend. Nur bei ausdrücklicher schriftlicher Bestätigung durch uns werden sie verbindlicher Vertragsinhalt.

### 3. Zweifelhafte Bonität

- 3.1 Werden uns nach Vertragsschluss Umstände bekannt, die Zweifel an der Zahlungsfähigkeit des Käufers begründen, können wir weitere Lieferungen von einer Vorauszahlung der Ware durch den Käufer abhängig machen. Wir können dem Käufer für die Vorauszahlung der Ware eine angemessene Frist setzen und vom Vertrag zurücktreten, wenn die Vorauszahlung nicht fristgemäß bei uns eingeht; der Käufer kann statt der Vorauszahlung Sicherheit durch Bankbürgschaft leisten. Haben wir die Ware bereits geliefert, so wird der Kaufpreis ungeachtet vereinbarter Zahlungsfristen sofort ohne Abzug fällig.
- 3.2 Zweifel an der Zahlungsfähigkeit des Käufers sind unter anderem dann begründet, wenn ein Antrag auf Eröffnung des Insolvenzverfahrens über sein Vermögen gestellt wurde oder er Zahlungen an uns oder Dritte nicht pünktlich leistet.

### 4. Preise

- 4.1 Unsere Preise gelten ab einem Warenwert von 300 EUR einschließlich der notwendigen Verpackung und der Transportkosten in Deutschland „frei Bordsteinkante“, soweit die Anlieferung durch uns oder eine unserer Vertragspeditionen erfolgt. Wünscht der Kunde besondere Verpackung oder Versandart, werden die Kosten nach tatsächlichem Anfall in Rechnung gestellt. Bei Kleinaufträgen bis zu einem Warenwert von 300 EUR berechnen wir eine Verpackungs- und Versandkostenpauschale von 12,50 EUR. Bei Auslandsaufträgen liefern wir frei deutsche Grenze, unverzollt.
- 4.2 Bei Anschlussaufträgen besteht keine Bindung an vorangegangene Preisvereinbarungen.
- 4.3 Die gesetzliche Mehrwertsteuer ist in unseren Preisen nicht eingeschlossen und wird in der am Tag der Rechnungsstellung gesetzlich geltenden Höhe in der Rechnung gesondert ausgewiesen.
- 4.4 Wenn bei einer Lieferung innerhalb des EG-Binnenmarkts im innergemeinschaftlichen Verkehr eine Lieferung als steuerfrei behandelt wurde, obwohl die Voraussetzungen hierfür nicht vorlagen, so ist die Lieferung gleichwohl als steuerfrei anzusehen, wenn die Inanspruchnahme der Steuerbefreiung auf unrichtigen Angaben des Abnehmers beruht und wir die Unrichtigkeit dieser Angaben auch bei Beachtung der Sorgfalt eines ordentlichen Kaufmanns nicht erkennen konnten. In diesem Fall schuldet der Abnehmer die entgangene Steuer.

- 4.5 Liegen zwischen dem Tag des Vertragsschlusses gem. Ziffer 2 und dem Tag der Lieferung mehr als 4 Monate, ohne dass dies auf einer von uns zu vertretenden Lieferverzögerung beruht, und hat sich in dieser Zeit unsere gültige Preisliste geändert, so können wir anstelle des vereinbarten Kaufpreises den am Tag der Lieferung gültigen Listenpreis verlangen. Wir werden dem Käufer vor der Lieferung eine entsprechend geänderte Auftragsbestätigung übermitteln. Der Käufer kann in diesem Fall hinsichtlich der Waren, für die der Preis erhöht worden ist, von seiner Bestellung zurücktreten. Er muss den Rücktritt spätestens am fünften Werktag nach Erhalt der geänderten Auftragsbestätigung schriftlich erklären. Eine Übersendung per Telefax oder E-Mail genügt.

### 5. Lieferzeit

- 5.1 Alle genannten Liefertermine sind unverbindlich und gelten als nur annähernd vereinbart, soweit sie nicht von uns ausdrücklich als verbindlich bezeichnet worden sind. Bei unverbindlichen Lieferterminen gilt eine Lieferung innerhalb von 14 Tagen nach der angegebenen Lieferzeit auf jeden Fall noch als rechtzeitig.
- 5.2 Falls wir schuldhaft eine ausdrücklich vereinbarte Frist nicht einhalten können oder aus sonstigen Gründen in Verzug geraten, hat uns der Käufer eine angemessene Nachfrist zu gewähren. Nach fruchtlosem Ablauf dieser Nachfrist ist der Käufer berechtigt, vom Vertrag zurückzutreten.
- 5.3 Wird uns die Leistung aufgrund höherer Gewalt oder aus anderen außergewöhnlichen und unverschuldeten Umständen ganz oder teilweise vorübergehend unmöglich oder erheblich erschwert, so verlängert sich die vereinbarte Lieferzeit um die Dauer des Leistungshindernisses. Gleiches gilt für eine gesetzliche oder vom Käufer gesetzte Frist für die Leistungserbringung, insbesondere für Nachfristen bei Verzug.
- 5.4 Vor Ablauf der gemäß Absatz 3 verlängerten Lieferzeit bzw. Leistungsfrist ist der Käufer weder zum Rücktritt noch zum Schadensersatz berechtigt. Dauert das Leistungshindernis länger als 3 Monate an, sind sowohl der Käufer als auch wir zum Rücktritt berechtigt, soweit der Vertrag noch nicht durchgeführt ist. Ist der Käufer vertraglich oder gesetzlich (z.B. wegen Interessewegfall) ohne Nachfristsetzung zum Rücktritt berechtigt, so bleibt dieses Recht unberührt.
- 5.5 Bei einem etwaigen Lieferverzug, soweit er nicht auf Vorsatz oder grober Fahrlässigkeit beruht, sind Schadensersatzansprüche jeder Art ausgeschlossen.

### 6. Versand und Transportrisiko

- 6.1 Grundsätzlich geht die Gefahr mit dem Verladen der Ware auf den Käufer über. Bei Verlust oder Beschädigung der Ware während des Transportes mit unseren Fahrzeugen oder durch unsere Vertragsspediteure, die weder wir noch der Empfänger zu vertreten hat, sind wir jedoch bereit, den Schaden zu übernehmen, sofern uns vom Empfänger unverzüglich auf dem Lieferschein oder Frachtbrief eine Schadensmeldung vorgelegt wird, aus der sich Art und Umfang des festgestellten Transportschadens und die Gründe für dessen Entstehen mitgeteilt und vom Frachtführer durch Unterschrift bestätigt wird.
- 6.2 Sofern nicht ausdrücklich schriftlich etwas anderes vereinbart wurde, sind wir zu Teillieferungen in zumutbarem Umfang berechtigt.
- 6.3 Vom Kunden gewünschte telefonische, Telefax oder E-Mail übermittelte Avisierung der Lieferung berechnen wir mit 7,50 EUR

### 7. Zahlungsbedingungen

- 7.1 Unsere Rechnungen sind innerhalb von 10 Tagen ab Rechnungsdatum mit 2% Skonto oder innerhalb von 30 Tagen ohne Abzug zahlbar.
- 7.2 Der Käufer kommt auch ohne eine Mahnung unsererseits in Verzug, wenn er den Kaufpreis nicht innerhalb von 30 Tagen nach Fälligkeit und Zugang der Rechnung oder einer gleichwertigen Zahlungsaufstellung zahlt.
- 7.3 Gerät der Käufer mit einer Zahlung in Verzug, werden seine sämtlichen Zahlungsverpflichtungen aus der Geschäftsverbindung mit uns sofort fällig. In diesem Fall sind wir berechtigt, von dem betreffenden Zeitpunkt an Zinsen in gesetzlich festgelegter Höhe zu verlangen. Der Nachweis eines höheren Schadens durch den Verkäufer bleibt vorbehalten.

**ALLGEMEINE ZAHLUNGS- UND LIEFERBEDINGUNGEN  
DER BEDRUNKA & HIRTH GMBH BRÄUNLINGEN**

- 7.3 Gerät der Käufer mit einer Zahlung in Verzug, werden seine sämtlichen Zahlungsverpflichtungen aus der Geschäftsverbindung mit uns sofort fällig. In diesem Fall sind wir berechtigt, von dem betreffenden Zeitpunkt an Zinsen in gesetzlich festgelegter Höhe zu verlangen. Der Nachweis eines höheren Schadens durch den Verkäufer bleibt vorbehalten.
- 7.4 Der Käufer ist zur Aufrechnung, auch wenn Mängelrügen oder Gegenansprüche geltend gemacht werden, nur berechtigt, wenn die Gegenansprüche rechtskräftig festgestellt, von dem Verkäufer anerkannt wurden oder unstreitig sind. Zur Ausübung eines Zurückbehaltungsrechts ist der Käufer nur befugt, wenn sein Gegenanspruch auf demselben Kaufvertrag beruht.
- 8. Haftung**
- 8.1 Angaben über Eigenschaften von Waren, sowie Hinweise auf technische Normen in Katalogen oder sonstigen Werbemitteln und unseren Preislisten dienen lediglich der Beschreibung und begründen ohne eine ausdrückliche Bezugnahme in der Auftragsbestätigung beziehungsweise im Vertrag noch keine Beschaffenheitsgarantie.
- 8.2 Wir sind nicht zur Gewährleistung verpflichtet, wenn der Käufer einen offensichtlichen Mangel nicht unverzüglich schriftlich gerügt hat. Bei versteckten Mängeln, deren Entdeckung auch bei sorgfältiger Ausübung der Pflichten des Bestellers nach § 377 HGB nicht möglich war, ist die Rüge unverzüglich nach Feststellung zu erheben. Soweit ein von uns zu vertretender Mangel an der Ware vorliegt und von dem Käufer rechtzeitig schriftlich gerügt wurde, sind wir - unter Ausschluss der Rechte des Käufers von dem Vertrag zurückzutreten oder den Kaufpreis herabzusetzen - zur Nacherfüllung verpflichtet, es sei denn, dass wir aufgrund der gesetzlichen Regelung zur Verweigerung der Nacherfüllung berechtigt sind. Der Käufer hat uns für jeden einzelnen Mangel eine angemessene Frist zur Nacherfüllung zu gewähren.
- 8.3 Die Nacherfüllung kann nach der Wahl des Käufers durch Beseitigung des Mangels oder Lieferung einer neuen Ware erfolgen. Wir sind berechtigt, die von dem Käufer gewählte Art der Nacherfüllung zu verweigern, wenn sie nur mit unverhältnismäßigen Kosten verbunden ist. Während der Nacherfüllung sind die Herabsetzung des Kaufpreises oder der Rücktritt vom Vertrag durch den Käufer ausgeschlossen. Eine Nachbesserung gilt mit dem zweiten vergeblichen Versuch als fehlgeschlagen. Ist die Nacherfüllung fehlgeschlagen oder hat der Verkäufer die Nacherfüllung insgesamt verweigert, kann der Käufer nach seiner Wahl Herabsetzung des Kaufpreises (Minderung) verlangen oder den Rücktritt vom Vertrag erklären.
- 8.4 Schadensersatzansprüche zu den nachfolgenden Bedingungen wegen des Mangels kann der Käufer erst geltend machen, wenn die Nacherfüllung fehlgeschlagen ist oder die Nacherfüllung von uns verweigert wird. Das Recht des Käufers zur Geltendmachung von weitergehenden Schadensersatzansprüchen zu den nachfolgenden Bedingungen bleibt davon unberührt.
- 8.5 Für vorsätzliche oder grob fahrlässige Pflichtverletzungen sowie für Schäden aus einer Verletzung des Lebens, des Körpers oder der Gesundheit haften wir uneingeschränkt nach den gesetzlichen Vorschriften. Im Übrigen haften wir nur, wenn die verletzte Vertragspflicht für das Erreichen des Vertragszwecks erkennbar von wesentlicher Bedeutung ist, und nur begrenzt bis zur Höhe des typischerweise vorhersehbaren Schadens.
- 8.6 Die Haftungsbeschränkung nach Absatz 5 gilt entsprechend für andere als vertragliche Schadensersatzansprüche, insbesondere Ansprüche aus unerlaubter Handlung, mit Ausnahme der Ansprüche nach dem Produkthaftungsgesetz. Sie gilt ferner auch zugunsten unserer Angestellten, Arbeitnehmer, Mitarbeiter, Vertreter und Erfüllungsgehilfen.
- 8.7 Soweit wir bezüglich der Ware oder Teile derselben eine Beschaffenheits- und/oder Haltbarkeitsgarantie abgegeben hat, haften wir auch im Rahmen dieser Garantie. Für Schäden, die auf dem Fehlen der garantierten Beschaffenheit oder Haltbarkeit beruhen, aber nicht unmittelbar an der Ware eintreten, haften wir allerdings nur dann, wenn das Risiko eines solchen Schadens ersichtlich von der Beschaffenheits- und Haltbarkeitsgarantie erfasst ist
- 8.8 Eine weitergehende Haftung ist ohne Rücksicht auf die Rechtsnatur des geltend gemachten Anspruchs ausgeschlossen. Soweit die Haftung des Verkäufers ausgeschlossen oder beschränkt ist, gilt dies auch für die persönliche Haftung seiner Angestellten, Arbeitnehmer, Mitarbeiter, Vertreter und Erfüllungsgehilfen.

- 8.9 Alle Mängelansprüche verjähren 24 Monate nach Gefahrübergang, soweit gemäß §§ 438 I Nr. 2, 479 I und 634 a I Nr. 2 BGB keine längeren Fristen zwingend vorgeschrieben sind.

**9. Eigentumsvorbehalt**

- 9.1 Wir behalten uns das Eigentum an der Ware vor (Vorbehaltsware), bis zum Eingang aller Zahlungen aus dem Kaufvertrag. Die gelieferten Waren gehen erst dann in das Eigentum des Käufers über, wenn dieser seine gesamten Verbindlichkeiten aus der Geschäftsverbindung einschließlich Nebenforderungen, Schadensersatzansprüchen und Einlösungen von Schecks und Wechseln erfüllt hat. Im Fall des Scheck-Wechsel-Verfahrens erlischt der Eigentumsvorbehalt in all seinen hier aufgeführten Formen nicht schon mit der Scheckzahlung, sondern erst mit der Einlösung des Wechsels.

- 9.2 Der Käufer hat uns von allen Zugriffen Dritter, insbesondere von Zwangsvollstreckungsmaßnahmen sowie sonstigen Beeinträchtigungen seines Eigentums unverzüglich schriftlich zu unterrichten. Der Käufer hat uns alle Schäden und Kosten zu ersetzen, die durch einen Verstoß gegen diese Verpflichtung und durch erforderliche Maßnahmen zum Schutz gegen Zugriffe Dritter entstehen.

- 9.3 Kommt der Käufer seiner Zahlungsverpflichtung trotz einer Mahnung unsererseits nicht nach, so können wir die Herausgabe der noch in seinem Eigentum stehenden Vorbehaltsware ohne vorherige Fristsetzung verlangen. Die dabei anfallenden Transportkosten trägt der Käufer. In der Pfändung der Vorbehaltssache durch uns liegt stets ein Rücktritt vom Vertrag. Wir sind nach Rückbehalt der Vorbehaltsware zu deren Verwertung befugt. Der Verwertungserlös wird mit unseren offenen Forderungen aufgerechnet.

**10. Erfüllungsort**

Der Erfüllungsort für Zahlungen ist Bräunlingen, für unsere Warenlieferungen der Versandort.

**11. Datenverarbeitung**

Der Käufer ist damit einverstanden, dass wir die im Zusammenhang mit der Geschäftsbeziehung erhaltenen Daten über den Käufer unter Beachtung des Bundesdatenschutzgesetzes für die Erfüllung eigener Geschäftszwecke verarbeiten, insbesondere speichern oder an eine Kreditschutzorganisation übermitteln, soweit dies im Rahmen der Zweckbestimmung des Vertrages erfolgt oder zur Wahrung unserer berechtigten Interessen erforderlich ist und kein Grund zu der Annahme besteht, dass das schutzwürdige Interesse des Käufers an dem Ausschluss der Verarbeitung, insbesondere der Übermittlung, dieser Daten überwiegt.

**12. Salvatorische Klausel**

Änderungen oder Ergänzungen des Vertrages oder dieser Allgemeinen Geschäftsbedingungen bedürfen zu ihrer Wirksamkeit der schriftlichen Form. Sollte eine Regelung dieser Allgemeinen Liefer- und Zahlungsbedingungen unwirksam oder undurchführbar sein oder werden, so berührt dies die Wirksamkeit der Allgemeinen Liefer- und Zahlungsbedingungen im Übrigen nicht.

**13. Gerichtsstand und anzuwendendes Recht**

- 13.1 Für das Vertragsverhältnis zwischen dem Käufer und uns gilt ausschließlich das Recht der Bundesrepublik Deutschland, auch wenn der Käufer seinen Wohn- oder Geschäftssitz im Ausland hat. Die Anwendung des einheitlichen Gesetzes über den internationalen Kauf beweglicher Sachen sowie des Gesetzes über den Abschluss von internationalen Kaufverträgen über bewegliche Sachen ist ausgeschlossen.
- 13.2 Der Käufer ist nicht berechtigt, Ansprüche aus dem Kaufvertrag ohne Einwilligung des Verkäufers abzutreten.
- 13.3 Ist der Käufer Kaufmann, juristische Person des öffentlichen Rechts oder ein öffentlich-rechtliches Sondervermögen, so ist Gerichtsstand für beide Teile - auch für Wechsel- und Scheckklagen - Donauessingen. Wir sind jedoch auch berechtigt, den Käufer an seinem allgemeinen Gerichtsstand zu verklagen.

*... mehr Raum zum Arbeiten*

Die Angebote gelten für Handel, Handwerk und Gewerbe. Technische Änderung sowie Preisänderung aufgrund von Materialverteuerungen vorbehalten. Preise zuzüglich der gesetzlichen Mehrwertsteuer. Druckfehler und Irrtum vorbehalten.

**bedrunka+hirth**  
**Betriebseinrichtungen**

Ihr Fachhändler und Kundendienst / Your agent and service / Votre agent et service

[www.bnb-ohg.de](http://www.bnb-ohg.de)